

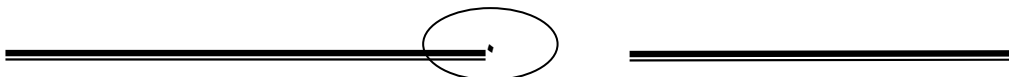

/

-

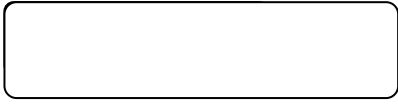



⋮

.

⋮

.

⋮

.

⋮

⋮

.

⋮

⋮

.

.

.





":

(')"

:

(/) : : () (/) ()
: : : ()



.

"

"

—

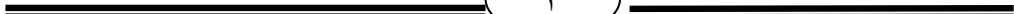



_()

:

:

-

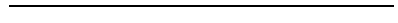

: ()

-

.(-) (-)

-

-

-

.()





.

-

- -

()

-

:

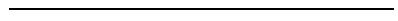

:

()

-

-

-

-

-





:



:

.

:

:

.

:

:

:

.

:

:

:

.

:

.

:



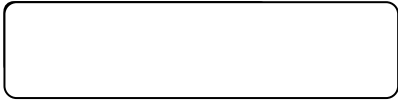

:

:

:

:

:

:

:

:

:

* ﴿ إِنَّمَا حَرَّمَ عَلَيْكُمُ الْمَيْتَةَ وَالْدَّمَ وَلَحْمَ الْخِنْزِيرِ
وَمَا أُهْلَ بِهِ، لِغَيْرِ اللَّهِ فَمَنْ اضْطُرَّ غَيْرَ بَاغٍ وَلَا عَادٍ فَلَا إِثْمَ عَلَيْهِ
إِنَّ اللَّهَ عَفُورٌ رَحِيمٌ ﴿١٧٣﴾

* ﴿يَتَأْتِيهَا الَّذِينَ ءَامَنُوا كُتِبَ عَلَيْكُمُ الْقِصَاصُ فِي الْقَتْلِ ^ط
 الْحَرْبِ بِالْحَرْبِ وَالْعَبْدُ بِالْعَبْدِ وَالْأُنْثَىٰ بِالْأُنْثَىٰ فَمَنْ عَفِيَ لَهُ مِنْ أَخِيهِ شَيْءٌ ^ج
 فَأْتِبَاعٌ بِالْمَعْرُوفِ وَأَدَاءٌ إِلَيْهِ بِإِحْسَانٍ ^ظ ذَلِكَ تَخْفِيفٌ مِّن رَّبِّكُمْ وَرَحْمَةٌ ^{نظ}
 فَمَنْ أَعْتَدَىٰ بَعْدَ ذَلِكَ فَلَهُ عَذَابٌ أَلِيمٌ ﴿١٧٨﴾

* ﴿كُتِبَ عَلَيْكُمُ إِذَا حَضَرَ أَحَدَكُمُ الْمَوْتُ إِنْ تَرَكَ ^ط
 خَيْرًا الْوَصِيَّةَ لِلْوَالِدَيْنِ وَالْأَقْرَبِينَ بِالْمَعْرُوفِ ^ط حَقًّا عَلَى الْمُتَّقِينَ ^ط
 ﴿١٨٠﴾ فَمَنْ بَدَّلَهُ بَعْدَ مَا سَمِعَهُ فَإِنَّمَا إِثْمُهُ عَلَى الَّذِينَ يُبَدِّلُونَهُ ^ج إِنَّ اللَّهَ سَمِيعٌ ^{هـ}
 عَلِيمٌ ﴿١٨١﴾ فَمَنْ خَافَ مِنْ مَوْصٍ جَنَفًا أَوْ إِثْمًا فَأَصْلَحَ ^ط
 بَيْنَهُمْ فَلَا إِثْمَ عَلَيْهِ ^ج إِنَّ اللَّهَ غَفُورٌ رَّحِيمٌ ﴿١٨٢﴾

* ﴿أَيَّامًا مَّعْدُودَاتٍ ^ج فَمَنْ كَانَ مِنكُمْ مَّرِيضًا أَوْ عَلَى ^ط
 سَفَرٍ فَعِدَّةٌ مِّنْ أَيَّامٍ أُخَرَ ^ج وَعَلَى الَّذِينَ يُطِيقُونَهُ فِدْيَةٌ طَعَامُ ^ط
 مَسْكِينٍ ^ط فَمَنْ تَطَوَّعَ خَيْرًا فَهُوَ خَيْرٌ لَهُ ^ج وَأَنْ تَصُومُوا خَيْرٌ لَّكُمْ ^ط إِنْ ^ط
 كُنْتُمْ تَعْلَمُونَ ﴿١٨٤﴾ شَهْرُ رَمَضَانَ الَّذِي أُنزِلَ فِيهِ الْقُرْآنُ ^ط
 هُدًى لِّلنَّاسِ وَبَيِّنَاتٍ مِّنَ الْهُدَىٰ وَالْفُرْقَانِ ^ج فَمَنْ شَهِدَ مِنْكُمُ ^ط
 الشَّهْرَ فَلْيَصُمْهُ ^ط وَمَنْ كَانَ مَرِيضًا أَوْ عَلَى سَفَرٍ فَعِدَّةٌ مِّنْ ^ط
 أَيَّامٍ أُخَرَ ^ظ يُرِيدُ اللَّهُ بِكُمُ الْيُسْرَ وَلَا يُرِيدُ بِكُمُ الْعُسْرَ ^ط

وَلِتُكْمِلُوا الْعِدَّةَ وَلِتُكَبِّرُوا اللَّهَ عَلَىٰ مَا هَدَيْتُمْ
وَلَعَلَّكُمْ تَشْكُرُونَ ﴿١٨٥﴾

* ﴿وَأَقْتُلُوهُمْ حَيْثُ ثَفِفْتُمُوهُمْ وَأَخْرِجُوهُمْ مِّنْ حَيْثُ أَخْرَجْتُمْ
وَالْفِتْنَةُ أَشَدُّ مِنَ الْقَتْلِ وَلَا تُقَاتِلُوهُمْ عِنْدَ الْمَسْجِدِ الْحَرَامِ حَتَّىٰ يُقَاتِلُوكُمْ فِيهِ
فَإِن قَاتَلُوكُمْ فَاقْتُلُوهُمْ كَذَلِكَ جَزَاءُ الْكٰفِرِينَ ﴿١٩١﴾ فَإِن أَنهَوْا فَإِنَّ اللَّهَ غَفُورٌ
رَّحِيمٌ ﴿١٩٢﴾ وَقَاتِلُوهُمْ حَتَّىٰ لَا تَكُونَ فِتْنَةٌ وَيَكُونَ الدِّينُ لِلَّهِ فَإِن أَنهَوْا فَلَا
عُدْوَانَ إِلَّا عَلَى الظَّالِمِينَ ﴿١٩٣﴾ الشَّهْرُ الْحَرَامُ بِالشَّهْرِ الْحَرَامِ وَالْحُرُمَتُ
قِصَاصٌ فَمَنِ اعْتَدَىٰ عَلَيْكُمْ فَاعْتَدُوا عَلَيْهِ بِمِثْلِ مَا اعْتَدَىٰ عَلَيْكُمْ
وَاتَّقُوا اللَّهَ وَاعْلَمُوا أَنَّ اللَّهَ مَعَ الْمُتَّقِينَ ﴿١٩٤﴾﴾

* ﴿وَأَتِمُّوا الْحَجَّ وَالْعُمْرَةَ لِلَّهِ فَإِن أُحْصِرْتُمْ فَمَا اسْتَيْسَرَ مِنَ
الْهَدْيِ وَلَا تَحْلِقُوا رُءُوسَكُمْ حَتَّىٰ يَبْلُغَ الْهَدْيُ مَحَلَّهُ، فَمَن كَانَ مِنكُم مَّرِيضًا أَوْ
بِهِ أذىٌ مِّن رَّأْسِهِ، فَفِدْيَةٌ مِّن صِيَامٍ أَوْ صَدَقَةٍ أَوْ نُسُكٍ فَإِذَا أَمِنْتُمْ فَمَن
تَمَنَعَ بِالْعُمْرَةِ إِلَى الْحَجِّ فَمَا اسْتَيْسَرَ مِنَ الْهَدْيِ فَمَن لَّمْ يَجِدْ فَصِيَامُ ثَلَاثَةِ أَيَّامٍ فِي
الْحَجِّ وَسَبْعَةٍ إِذَا رَجَعْتُمْ تِلْكَ عَشْرَةٌ كَامِلَةٌ ذَلِكَ لِمَن لَّمْ يَكُنْ أَهْلَهُ حَاضِرِي
الْمَسْجِدِ الْحَرَامِ وَاتَّقُوا اللَّهَ وَاعْلَمُوا أَنَّ اللَّهَ شَدِيدُ الْعِقَابِ ﴿١٩٦﴾﴾

وَيَسْأَلُونَكَ عَنِ الْمَحِيضِ قُلْ هُوَ أَذَى فَأَعْتَزِلُوا *
النِّسَاءِ فِي الْمَحِيضِ وَلَا تَقْرُبُوهُنَّ حَتَّى يَطْهَرْنَ فَإِذَا تَطَهَّرْنَ فَأْتُوهُنَّ
مِنْ حَيْثُ أَمَرَكُمُ اللَّهُ إِنَّ اللَّهَ يُحِبُّ التَّوَّابِينَ وَيُحِبُّ الْمُتَطَهِّرِينَ ﴿٢٢٢﴾

لِلَّذِينَ يُؤُولُونَ مِنْ نِسَائِهِمْ تَرْبُصٌ أَرْبَعَةَ أَشْهُرٍ فَإِنْ فَاءُوا *
فَإِنَّ اللَّهَ غَفُورٌ رَحِيمٌ ﴿٢٢٦﴾ وَإِنْ عَزَمُوا الطَّلَاقَ فَإِنَّ اللَّهَ سَمِيعٌ عَلِيمٌ ﴿٢٢٧﴾

وَالْمُطَلَّقَاتُ يَتَرَبَّصْنَ بِأَنْفُسِهِنَّ ثَلَاثَةَ قُرُوءٍ وَلَا *
يَحِلُّ لَهُنَّ أَنْ يَكْتُمْنَ مَا خَلَقَ اللَّهُ فِي أَرْحَامِهِنَّ إِنْ كُنَّ يُؤْمِنَنَّ بِاللَّهِ وَالْيَوْمِ
الْآخِرِ وَبُعُولَتُهُنَّ أَحَقُّ بِرَدِّهِنَّ فِي ذَلِكَ إِنْ أَرَادُوا إِصْلَاحًا وَلَهُنَّ مِثْلُ الَّذِي
عَلَيْهِنَّ بِالْمَعْرُوفِ وَلِلرِّجَالِ عَلَيْهِنَّ دَرَجَةٌ وَاللَّهُ عَزِيزٌ حَكِيمٌ ﴿٢٢٨﴾

الطَّلَاقُ مَرَّتَانٍ فَإِمْسَاكٌ بِمَعْرُوفٍ أَوْ تَسْرِيحٌ بِإِحْسَانٍ *
وَلَا يَحِلُّ لَكُمْ أَنْ تَأْخُذُوا مِمَّا آتَيْتُمُوهُنَّ شَيْئًا إِلَّا أَنْ يَخَافَا أَلَّا
يُقِيمَا حُدُودَ اللَّهِ فَإِنْ خِفْتُمْ أَلَّا يُقِيمَا حُدُودَ اللَّهِ فَلَا جُنَاحَ عَلَيْهِمَا فِيمَا
أَفْنَدَتْ بِهِ تِلْكَ حُدُودُ اللَّهِ فَلَا تَعْتَدُوهَا وَمَنْ يَتَعَدَّ حُدُودَ اللَّهِ فَأُولَئِكَ هُمُ
الظَّالِمُونَ ﴿٢٢٩﴾



* ﴿ فَإِنْ طَلَّقَهَا فَلَا تَحِلُّ لَهُ مِنْ بَعْدُ حَتَّى تَنْكِحَ زَوْجًا غَيْرَهُ ۗ ﴾
فَإِنْ طَلَّقَهَا فَلَا جُنَاحَ عَلَيْهِمَا أَنْ يَتَرَاجَعَا إِنْ ظَنَّا أَنْ يُقِيمَا حُدُودَ اللَّهِ وَتِلْكَ
حُدُودُ اللَّهِ يُبَيِّنُهَا لِقَوْمٍ يَعْلَمُونَ ﴿٢٣٠﴾

* ﴿ وَإِذَا طَلَقْتُمُ النِّسَاءَ فَلَمَّا بَلَغْنَ أَجَلَهُنَّ فَأَمْسِكُوهُنَّ
بِمَعْرُوفٍ أَوْ سَرِّحُوهُنَّ بِمَعْرُوفٍ ۚ وَلَا تُمْسِكُوهُنَّ ضِرَارًا لِنَعْتِدُوا وَمَنْ
يَفْعَلْ ذَلِكَ فَقَدْ ظَلَمَ نَفْسَهُ ۚ وَلَا تَتَّخِذُوا آيَاتِ اللَّهِ هُزُوعًا وَادْكُرُوا
نِعْمَتَ اللَّهِ عَلَيْكُمْ وَمَا أَنْزَلَ عَلَيْكُمْ مِنَ الْكِتَابِ وَالْحِكْمَةِ يَعِظُكُمْ
بِهِ ۚ وَاتَّقُوا اللَّهَ وَأَعْلَمُوا أَنَّ اللَّهَ بِكُلِّ شَيْءٍ عَلِيمٌ ﴿٢٣١﴾

* ﴿ وَإِذَا طَلَقْتُمُ النِّسَاءَ فَلَمَّا بَلَغْنَ أَجَلَهُنَّ فَلَا تَعْضُلُوهُنَّ أَنْ
يَنْكِحْنَ أَزْوَاجَهُنَّ إِذَا تَرَاضُوا بَيْنَهُمْ بِالْمَعْرُوفِ ۗ ذَلِكَ يُوعِظُ بِهِ مَنْ كَانَ
مِنْكُمْ يُؤْمِنُ بِاللَّهِ وَالْيَوْمِ الْآخِرِ ۗ ذَلِكَُمْ أَرْكَى لَكُمْ وَأَطْهَرُ ۗ وَاللَّهُ يَعْلَمُ
وَأَنْتُمْ لَا تَعْلَمُونَ ﴿٢٣٢﴾

* ﴿ وَالْوَالِدَاتُ يُرْضِعْنَ أَوْلَادَهُنَّ حَوْلَيْنِ كَامِلَيْنِ لِمَنْ أَرَادَ
أَنْ يُتِمَّ الرَّضَاعَةَ وَعَلَى الْمَوْلُودِ لَهُ رِزْقُهُنَّ وَكِسْوَتُهُنَّ بِالْمَعْرُوفِ ۚ لَا تُكَلِّفُ
نَفْسٌ إِلَّا وُسْعَهَا ۚ لَا تُضَارَّ وَالِدَةٌ بِوَالِدِهَا وَلَا مَوْلُودٌ لَهُ بِوَالِدِهِ ۚ
وَعَلَى الْوَارِثِ مِثْلُ ذَلِكَ ۗ فَإِنْ أَرَادَا فِصَالًا عَنْ تَرَاضٍ مِنْهُمَا وَتَشَاوُرٍ فَلَا

جُنَاحَ عَلَيْهِمَا وَإِنْ أَرَدْتُمْ أَنْ تَسْتَزِعُوا أَوْلَادَكُمْ فَلَا جُنَاحَ عَلَيْكُمْ إِذَا
سَلَّمْتُمْ مَا آتَيْتُم بِالْمَعْرُوفِ وَالْتَقُوا اللَّهَ وَاعْلَمُوا أَنَّ اللَّهَ بِمَا تَعْمَلُونَ بَصِيرٌ ﴿٣٣٣﴾

* ﴿وَالَّذِينَ يُتَوَفَّوْنَ مِنْكُمْ وَيَذُرُونَ أَزْوَاجًا يَتَرَبَّصْنَ
بِأَنْفُسِهِنَّ أَرْبَعَةَ أَشْهُرٍ وَعَشْرًا فَإِذَا بَلَغْنَ أَجَلَهُنَّ فَلَا جُنَاحَ عَلَيْكُمْ
فِيمَا فَعَلْنَ فِي أَنْفُسِهِنَّ بِالْمَعْرُوفِ وَاللَّهُ بِمَا تَعْمَلُونَ خَبِيرٌ ﴿٣٣٤﴾

* ﴿لَا جُنَاحَ عَلَيْكُمْ إِنْ طَلَقْتُمُ النِّسَاءَ مَا لَمْ تَمْسُوهُنَّ أَوْ
تَفْرِضُوا لَهُنَّ فَرِيضَةً وَمَتَّعُوهُنَّ عَلَى الْمَوْسِعِ قَدَرَهُ وَعَلَى الْمُقْتِرِ قَدَرَهُ
مَتَّعًا بِالْمَعْرُوفِ حَقًّا عَلَى الْمُحْسِنِينَ ﴿٣٣٥﴾

* ﴿وَإِنْ طَلَقْتُمُوهُنَّ مِنْ قَبْلِ أَنْ تَمْسُوهُنَّ وَقَدْ فَرَضْتُمْ
لَهُنَّ فَرِيضَةً فَنَصْفُ مَا فَرَضْتُمْ إِلَّا أَنْ يَعْفُوا أَوْ يَعْفُوا الَّذِي
بِيَدِهِ عَقْدَةُ النِّكَاحِ وَأَنْ تَعْفُوا أَقْرَبُ لِلتَّقْوَى وَلَا تَنْسُوا الْفَضْلَ
بَيْنَكُمْ إِنَّ اللَّهَ بِمَا تَعْمَلُونَ بَصِيرٌ ﴿٣٣٦﴾

* ﴿حَنِفْظُوا عَلَى الصَّلَوَاتِ وَالصَّلَاةِ الْوُسْطَى وَقُومُوا
لِلَّهِ قَانِتِينَ ﴿٣٣٧﴾ فَإِنْ خِفْتُمْ فَرَجًا لًا أَوْ رُكْبَانًا فَإِذَا أَمِنْتُمْ
فَاذْكُرُوا اللَّهَ كَمَا عَلَّمَكُم مَّا لَمْ تَكُونُوا تَعْلَمُونَ ﴿٣٣٨﴾

* ﴿ وَالَّذِينَ يُتَوَقَّاتُ مِنْكُمْ وَيَذَرُونَ أَزْوَاجًا وَصِيَّةً
لِأَزْوَاجِهِمْ مَتَاعًا إِلَى الْحَوْلِ غَيْرَ إِخْرَاجٍ فَإِنْ خَرَجْنَ فَلَا جُنَاحَ
عَلَيْكُمْ فِي مَا فَعَلْنَ فِي أَنْفُسِهِنَّ مِنْ مَّعْرُوفٍ ۗ وَاللَّهُ عَزِيزٌ
حَكِيمٌ ﴿٢٤٠﴾

* ﴿ الَّذِينَ يَأْكُلُونَ الرِّبَا لَا يَقُومُونَ إِلَّا كَمَا يَقُومُ
الَّذِي يَتَخَبَّطُهُ الشَّيْطَانُ مِنَ الْمَسِّ ۚ ذَٰلِكَ بِأَنَّهُمْ قَالُوا إِنَّمَا الْبَيْعُ مِثْلُ
الرِّبَا وَأَحَلَّ اللَّهُ الْبَيْعَ وَحَرَّمَ الرِّبَا فَمَنْ جَاءَهُ مَوْعِظَةٌ مِنْ رَبِّهِ فَانْتَهَى
فَلَهُ مَا سَلَفَ وَأَمْرُهُ إِلَى اللَّهِ وَمَنْ عَادَ فَأُولَٰئِكَ أَصْحَابُ النَّارِ هُمْ
فِيهَا خَالِدُونَ ﴿٢٧٥﴾

* ﴿ يَا أَيُّهَا الَّذِينَ ءَامَنُوا اتَّقُوا اللَّهَ وَذَرُوا مَا بَقِيَ مِنَ
الرِّبَا إِن كُنْتُمْ مُؤْمِنِينَ ﴿٢٧٨﴾ فَإِنْ لَمْ تَفْعَلُوا فَأْذَنُوا بِحَرْبٍ مِنَ اللَّهِ
وَرَسُولِهِ ۗ وَإِنْ تُبْتُمْ فَلَكُمْ رُءُوسُ أَمْوَالِكُمْ لَا تَظْلِمُونَ وَلَا
تُظْلَمُونَ ﴿٢٧٩﴾ وَإِنْ كَانَتْ ذُو عُسْرَةٍ فَنَظِرَةٌ إِلَىٰ مَيْسَرَةٍ ۗ وَأَنْ
تَصَدَّقُوا خَيْرٌ لَّكُمْ إِنْ كُنْتُمْ تَعْلَمُونَ ﴿٢٨٠﴾

* ﴿ يَا أَيُّهَا الَّذِينَ ءَامَنُوا إِذَا تَدَايَنْتُمْ بِدِينٍ إِلَىٰ أَجَلٍ
مُّسَمًّى فَاكْتُبُوهُ وَلْيَكْتُب بَيْنَكُمْ كَاتِبٌ بِالْعَدْلِ وَلَا يَأْبَ

كَاتِبٌ أَنْ يَكْتُبَ كَمَا عَلَّمَهُ اللَّهُ فَلْيَكْتُبْ وَلْيَمْلِلِ الَّذِي عَلَيْهِ
 الْحَقُّ وَلْيَتَّقِ اللَّهَ رَبَّهُ، وَلَا يَبْخَسْ مِنْهُ شَيْئًا فَإِنْ كَانَ الَّذِي عَلَيْهِ
 الْحَقُّ سَفِيهًا أَوْ ضَعِيفًا أَوْ لَا يَسْتَطِيعُ أَنْ يُمِلَّ هُوَ فَلْيَمْلِكْ وَلِيَّهُ
 بِالْعَدْلِ وَأَسْتَشْهِدُوا شَهِيدَيْنِ مِنْ رِجَالِكُمْ ^ط فَإِنْ لَمْ يَكُونَا رَجُلَيْنِ
 فَرَجُلٌ وَامْرَأَتَانِ مِمَّنْ تَرْضَوْنَ مِنَ الشُّهَدَاءِ أَنْ تَضِلَّ إِحْدَاهُمَا
 فَتُذَكِّرَ إِحْدَاهُمَا الْأُخْرَى ^ع وَلَا يَأْبُ الشُّهَدَاءُ إِذَا مَا دُعُوا ^ع وَلَا تَسْمَعُوا
 أَنْ تَكْتُبُوهُ صَغِيرًا أَوْ كَبِيرًا إِلَىٰ آجَلِهِ ^ع ذَلِكَمْ أَقْسَطُ عِنْدَ اللَّهِ
 وَأَقْوَمُ لِلشَّهَادَةِ وَأَدْنَىٰ أَلَّا تَرْتَابُوا ^ط إِلَّا أَنْ تَكُونَ تِجْرَةً حَاضِرَةً
 تُدِيرُونَهَا بَيْنَكُمْ فَلَيْسَ عَلَيْكُمْ جُنَاحٌ أَلَّا تَكْتُبُوهَا وَأَشْهِدُوا
 إِذَا تَبَايَعْتُمْ وَلَا يُضَارَّ كَاتِبٌ وَلَا شَهِيدٌ وَإِنْ تَفَعَّلُوا فَإِنَّهُ
 فَسُوقٌ بَيْنَكُمْ ^ط وَاتَّقُوا اللَّهَ وَيُعَلِّمِكُمُ اللَّهُ وَاللَّهُ بِكُلِّ شَيْءٍ
 عَلِيمٌ ﴿٢٨٢﴾ وَإِنْ كُنْتُمْ عَلَىٰ سَفَرٍ وَلَمْ تَجِدُوا كَاتِبًا فَرِهَنْ مَقْبُوضَةً ^ط
 فَإِنْ أَمِنَ بَعْضُكُمْ بَعْضًا فَلْيُؤَدِّ الَّذِي أُؤْتِمِنَ أَمْنَتَهُ، وَلْيَتَّقِ اللَّهَ رَبَّهُ، وَلَا
 تَكْتُمُوا الشَّهَادَةَ وَمَنْ يَكْتُمْهَا فَإِنَّهُ آثِمٌ قَلْبُهُ وَاللَّهُ بِمَا
 تَعْمَلُونَ عَلِيمٌ ﴿٢٨٣﴾

﴿ وَإِنْ خِفْتُمْ أَلَّا تُقْسِطُوا فِي الْيَنْمَىٰ فَانكِحُوا مَا طَابَ لَكُمْ *

مِنَ النِّسَاءِ مِثْنَىٰ وَثُلَاثَ وَرُبْعًا فَإِنْ خِفْتُمْ أَلَّا تَعْدِلُوا فَوَاجِدَةً أَوْ مَا مَلَكَتْ

أَيْمَانُكُمْ ذَلِكَ آدِنَىٰ أَلَّا تَعُولُوا ﴿٣﴾

﴿ وَءَاتُوا النِّسَاءَ صَدُقَاتِهِنَّ نِحْلَةً فَإِنْ طِبْنَ لَكُمْ عَنْ شَيْءٍ *

مِنْهُ نَفْسًا فَكُلُوهُ هَنِيئًا مَرِيئًا ﴿٤﴾

﴿ وَابْتُلُوا الْيَنْمَىٰ حَتَّىٰ إِذَا بَلَغُوا النِّكَاحَ فَإِنْ آنَسْتُمْ مِنْهُمْ *

رُشْدًا فَادْفَعُوا إِلَيْهِمْ أَمْوَالَهُمْ وَلَا تَأْكُلُوهَا إِسْرَافًا وَبِدَارًا أَنْ يَكْبَرُوا وَمَنْ

كَانَ غَنِيًّا فَلْيَسْتَعْفِفْ وَمَنْ كَانَ فَقِيرًا فَلْيَأْكُلْ بِالْمَعْرُوفِ فَإِذَا

دَفَعْتُمْ إِلَيْهِمْ أَمْوَالَهُمْ فَأَشْهَدُوا عَلَيْهِمْ وَكَفَىٰ بِاللَّهِ حَسِيبًا ﴿٦﴾

﴿ وَإِذَا حَضَرَ الْقِسْمَةَ أُولُو الْقُرْبَىٰ وَالْيَتَامَىٰ *

وَالْمَسْكِينُ فَأَرْزُقُوهُمْ مِنْهُ وَقُولُوا لَهُمْ قَوْلًا مَعْرُوفًا ﴿٨﴾

﴿ وَالَّذِينَ يَأْتِيَنَّهَا مِنْكُمْ فَءَادُوهُمْ فَإِنْ تَابَا *

وَأَصْلَحَا فَأَعْرِضُوا عَنْهُمَا إِنَّ اللَّهَ كَانَ تَوَّابًا رَحِيمًا ﴿١٦﴾

﴿ وَإِنْ أَرَدْتُمْ اسْتِبْدَالَ زَوْجٍ مَكَانَ زَوْجٍ *

وَأَتَيْتُمْ إِحْدَاهُنَّ قِنطَارًا فَلَا تَأْخُذُوا مِنْهُ شَيْئًا أَتَأْخُذُونَهُ

بِهَتِّنَا وَإِنَّمَا مِثِينًا ﴿٢٠﴾



* ﴿ حُرِّمَتْ عَلَيْكُمْ أُمَّهَاتُكُمْ وَبَنَاتُكُمْ
وَأَخَوَاتُكُمْ وَعَمَّاتُكُمْ وَخَالَاتُكُمْ وَبَنَاتُ الْأَخِ وَبَنَاتُ الْأُخْتِ
وَأُمَّهَاتُكُمْ الَّتِي أَرْضَعْنَكُمْ وَأَخَوَاتُكُمْ مِّنَ الرَّضَاعَةِ
وَأُمَّهَاتُ نِسَائِكُمْ وَرَبِّبَاتِكُمُ الَّتِي فِي حُجُورِكُمْ مِّنْ
نِّسَائِكُمُ الَّتِي دَخَلْتُمْ بِهِنَّ فَإِن لَّمْ تَكُونُوا دَخَلْتُمْ بِهِنَّ
فَلَا جُنَاحَ عَلَيْكُمْ وَحَلَائِلُ أَبْنَائِكُمُ الَّذِينَ مِنْ
أَصْلَابِكُمْ وَأَنْ تَجْمَعُوا بَيْنَ الْأُخْتَيْنِ إِلَّا مَا قَدْ
سَلَفَ ^{٢٣} إِنَّ اللَّهَ كَانَ غَفُورًا رَّحِيمًا ﴿٢٣﴾

* ﴿ وَالْمُحْصَنَاتُ مِنَ النِّسَاءِ إِلَّا مَا مَلَكَتْ أَيْمَانُكُمْ
كَتَبَ اللَّهُ عَلَيْكُمْ وَأُحِلَّ لَكُمْ مَا وَرَاءَ ذَلِكَ أَنْ تَبْتَغُوا بِأَمْوَالِكُمْ
مُحْصِنِينَ غَيْرَ مُسْفِحِينَ ^{٢٤} فَمَا اسْتَمْتَعْتُمْ بِهِ مِنْهُنَّ فَآتُوهُنَّ
أُجُورَهُنَّ فَرِيضَةً وَلَا جُنَاحَ عَلَيْكُمْ فِيمَا تَرَضَيْتُمْ بِهِ مِنْ بَعْدِ
الْفَرِيضَةِ ^{٢٤} إِنَّ اللَّهَ كَانَ عَلِيمًا حَكِيمًا ﴿٢٤﴾

* ﴿ وَمَنْ لَّمْ يَسْتَطِعْ مِنْكُمْ طَوْلًا أَنْ يَنْكِحَ
الْمُحْصَنَاتِ الْمُؤْمِنَاتِ فَمِنْ مَا مَلَكَتْ أَيْمَانُكُمْ مِّنْ فَنِيَاتِكُمْ
الْمُؤْمِنَاتِ وَاللَّهُ أَعْلَمُ بِإِيمَانِكُمْ بَعْضُكُمْ مِنْ بَعْضٍ ^{٢٥} فَانكِحُوهُنَّ
بِإِذْنِ أَهْلِهِنَّ وَءَاتُوهُنَّ أُجُورَهُنَّ بِالْمَعْرُوفِ ^{٢٥} مُحَمَّدٌ غَيْرُ

مُسْفِحَةٍ وَلَا مَّتَّخِدَاتٍ أَخْدَانٍ فَإِذَا أُحْصِنَ فَإِنَّ أَتَيْنَ
بِفَجْشَةٍ فَعَلَيْهِنَّ نِصْفُ مَا عَلَى الْمُحْصِنَاتِ مِنَ الْعَذَابِ ذَلِكَ
لِمَنْ خَشِيَ الْعَنَتَ مِنْكُمْ وَأَنْ تَصْبِرُوا خَيْرٌ لَكُمْ وَاللَّهُ غَفُورٌ رَحِيمٌ ﴿٣٥﴾

* ﴿الرِّجَالُ قَوَّامُونَ عَلَى النِّسَاءِ بِمَا فَضَّلَ اللَّهُ
بَعْضَهُمْ عَلَى بَعْضٍ وَبِمَا أَنْفَقُوا مِنْ أَمْوَالِهِمْ فَالصَّالِحَاتُ
قَنِينَتٌ حَافِظَاتٌ لِلْغَيْبِ بِمَا حَفِظَ اللَّهُ وَاللَّي تَخَافُونَ نُشُوزَهُنَّ
فَعِظُوهُنَّ وَأَهْجُرُوهُنَّ فِي الْمَضَاجِعِ وَأَضْرِبُوهُنَّ فَإِنْ
أَطَعْنَكُمْ فَلَا تَبْغُوا عَلَيْهِنَّ سَبِيلًا إِنَّ اللَّهَ كَانَ عَلِيمًا
كَبِيرًا ﴿٣٤﴾

* ﴿وَإِنْ خِفْتُمْ شِقَاقَ بَيْنِهِمَا فَأَبْعَثُوا حَكَمًا مِّنْ
أَهْلِهِ وَحَكَمًا مِّنْ أَهْلِهَا إِنْ يُرِيدَا إِصْلَاحًا يُوَفِّقِ اللَّهُ بَيْنَهُمَا إِنْ
اللَّهُ كَانَ عَلِيمًا خَبِيرًا ﴿٣٥﴾

* ﴿يَا أَيُّهَا الَّذِينَ ءَامَنُوا لَا تَقْرَبُوا الصَّلَاةَ وَأَنْتُمْ
سُكَرَىٰ حَتَّىٰ تَعْلَمُوا مَا تَقُولُونَ وَلَا جُنُبًا إِلَّا عَابِرِي سَبِيلٍ حَتَّىٰ
تَغْتَسِلُوا وَإِنْ كُنْتُمْ مَّرْضَىٰ أَوْ عَلَىٰ سَفَرٍ أَوْ جَاءَ أَحَدٌ مِّنْكُمْ مِنَ
الْعَاطِطِ أَوْ لَمَسْتُمُ النِّسَاءَ فَلَمْ تَجِدُوا مَاءً فَتَيَمَّمُوا صَعِيدًا طَيِّبًا
فَأَمْسَحُوا بِوُجُوهِكُمْ وَأَيْدِيكُمْ إِنَّ اللَّهَ كَانَ غَفُورًا ﴿٤٣﴾

* ﴿إِلَّا الَّذِينَ يَصِلُونَ إِلَى قَوْمٍ بَيْنَكُمْ وَبَيْنَهُمْ مِيثَاقٌ أَوْ جَاءُوكُمْ حَصِرَتْ صُدُورُهُمْ أَنْ يَقْتُلُوكُمْ أَوْ يُقَنِّلُوا قَوْمَهُمْ وَلَوْ شَاءَ اللَّهُ لَسَلَّطَهُمْ عَلَيْكُمْ فَلَقْتُلُوكُمْ فَإِنْ اعْتَزَلُوكُمْ فَلَمْ يُقْتُلُوكُمْ وَالْقَوَّاءَ إِلَيْكُمْ أَلْسَلَمَ فَمَا جَعَلَ اللَّهُ لَكُمْ عَلَيْهِمْ سَبِيلًا ﴿٩٠﴾ سَتَجِدُونَ ءآخِرِينَ يُرِيدُونَ أَنْ يَأْمَنُوكُمْ وَيَأْمَنُوا قَوْمَهُمْ كُلٌّ مَا رُدُّوْا إِلَى الْفِتْنَةِ أُرْكَسُوا فِيهَا فَإِنْ لَمْ يَعْتَزِلُوكُمْ وَيُلْقُوا إِلَيْكُمْ أَلْسَلَمَ وَيَكْفُوا أَيْدِيَهُمْ فَخُذُوهُمْ وَأَقْلُبُوهُمْ حَيْثُ تَفَقَّطْتُمُوهُمْ وَأُولَئِكَ جَعَلْنَا لَكُمْ عَلَيْهِمْ سُلْطٰنًا مُّبِينًا ﴿٩١﴾

* ﴿وَمَا كَانَ لِمُؤْمِنٍ أَنْ يَقْتُلَ مُؤْمِنًا إِلَّا خَطَاً وَمَنْ قَتَلَ مُؤْمِنًا خَطَاً فَتَحْرِيرُ رَقَبَةٍ مُؤْمِنَةٍ وَدِيَةٌ مُسَلَّمَةٌ إِلَىٰ آلِهِ إِلَّا أَنْ يَصَدَّقُوا فَإِنْ كَانَتْ مِنْ قَوْمٍ عَدُوِّكُمْ وَهُوَ مُؤْمِنٌ فَتَحْرِيرُ رَقَبَةٍ مُؤْمِنَةٍ وَإِنْ كَانَ مِنْ قَوْمٍ بَيْنَكُمْ وَبَيْنَهُمْ مِيثَاقٌ فَدِيَةٌ مُسَلَّمَةٌ إِلَىٰ آلِهِ وَتَحْرِيرُ رَقَبَةٍ مُؤْمِنَةٍ فَمَنْ لَمْ يَجِدْ فَصِيَامُ شَهْرَيْنِ مُتَتَابِعَيْنِ تَوْبَةً مِّنَ اللَّهِ وَكَانَ اللَّهُ عَلِيمًا حَكِيمًا ﴿٩٢﴾ وَمَنْ يَقْتُلْ مُؤْمِنًا مُتَعَمِّدًا فَجَزَاؤُهُ جَهَنَّمُ خَالِدًا فِيهَا وَغَضِبَ اللَّهُ عَلَيْهِ وَلَعَنَهُ وَأَعَدَّ لَهُ عَذَابًا عَظِيمًا ﴿٩٣﴾

﴿ وَإِذَا ضَرَبْتُمْ فِي الْأَرْضِ فَلَيْسَ عَلَيْكُمْ جُنَاحٌ أَنْ تَقْصُرُوا مِنْ
الصَّلَاةِ إِنْ خِفْتُمْ أَنْ يَفْتِنَكُمُ الَّذِينَ كَفَرُوا إِنَّ الْكَافِرِينَ كَانُوا لَكُمْ عَدُوًّا
مُبِينًا ﴿١٠١﴾ ﴾

﴿ وَإِذَا كُنْتَ فِيهِمْ فَأَقَمْتَ لَهُمُ الصَّلَاةَ فَلَنْتُمْ
طَائِفَةٌ مِنْهُمْ مَعَكَ وَلْيَأْخُذُوا أَسْلِحَتَهُمْ فَإِذَا سَجَدُوا فَلْيَكُونُوا
مِنْ وَرَائِكُمْ وَلِتَأْتِ طَائِفَةٌ أُخْرَى لَمْ يُصَلُّوا فَلْيُصَلُّوا
مَعَكَ وَلْيَأْخُذُوا حِذْرَهُمْ وَأَسْلِحَتَهُمْ وَدَّ الَّذِينَ كَفَرُوا لَوْ تَغْفُلُونَ
عَنْ أَسْلِحَتِكُمْ وَأَمْتِعَتِكُمْ فَيَمِيلُونَ عَلَيْكُمْ مَيْلَةً وَاحِدَةً وَلَا جُنَاحَ
عَلَيْكُمْ إِنْ كَانَ بِكُمْ أذىٌ مِنْ مَطَرٍ أَوْ كُنْتُمْ مَرْضَى أَنْ تَضَعُوا
أَسْلِحَتَكُمْ وَخُذُوا حِذْرَكُمْ إِنَّ اللَّهَ أَعَدَّ لِلْكَافِرِينَ عَذَابًا مُهِينًا ﴿١٠٢﴾ ﴾

﴿ فَإِذَا قَضَيْتُمُ الصَّلَاةَ فَادْكُرُوا اللَّهَ قِيَمًا وَقُعُودًا
وَعَلَىٰ جُنُوبِكُمْ فَإِذَا اطْمَأْنَنْتُمْ فَأَقِيمُوا الصَّلَاةَ إِنَّ الصَّلَاةَ كَانَتْ
عَلَى الْمُؤْمِنِينَ كِتَابًا مَوْقُوتًا ﴿١٠٣﴾ ﴾

﴿ وَإِنْ امْرَأَةٌ خَافَتْ مِنْ بَعْلِهَا نُشُوزًا أَوْ إِعْرَاضًا فَلَا
جُنَاحَ عَلَيْهِمَا أَنْ يُصْلِحَا بَيْنَهُمَا صُلْحًا وَالصُّلْحُ خَيْرٌ وَأُحْضِرَتِ



الْأَنْفُسُ الشُّحَّ وَإِنْ تُحْسِنُوا وَتَتَّقُوا فَإِنَّ اللَّهَ كَانَ بِمَا

تَعْمَلُونَ خَبِيرًا ﴿١٢٨﴾

:

:

-

-

-

-

-

-

-

-

:

•

:

•

-



-

.

-

.

.

:

-

.

-

.

-

.





-

.

-

•

•

-

.

-

.

-

.





:

() :

.

.

() :

":

()"

()

.([()]) : ()

: : ()

.(/)

.() ()

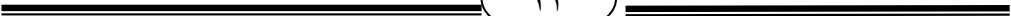



() ()

.

:

.

-

-

:

:

.

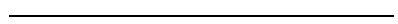

:

()

:

.() (/)

(/)

: 𐌆

: .()

(/)

:

.()



- -
.
" "
.
:
.

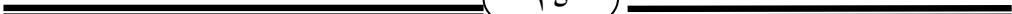

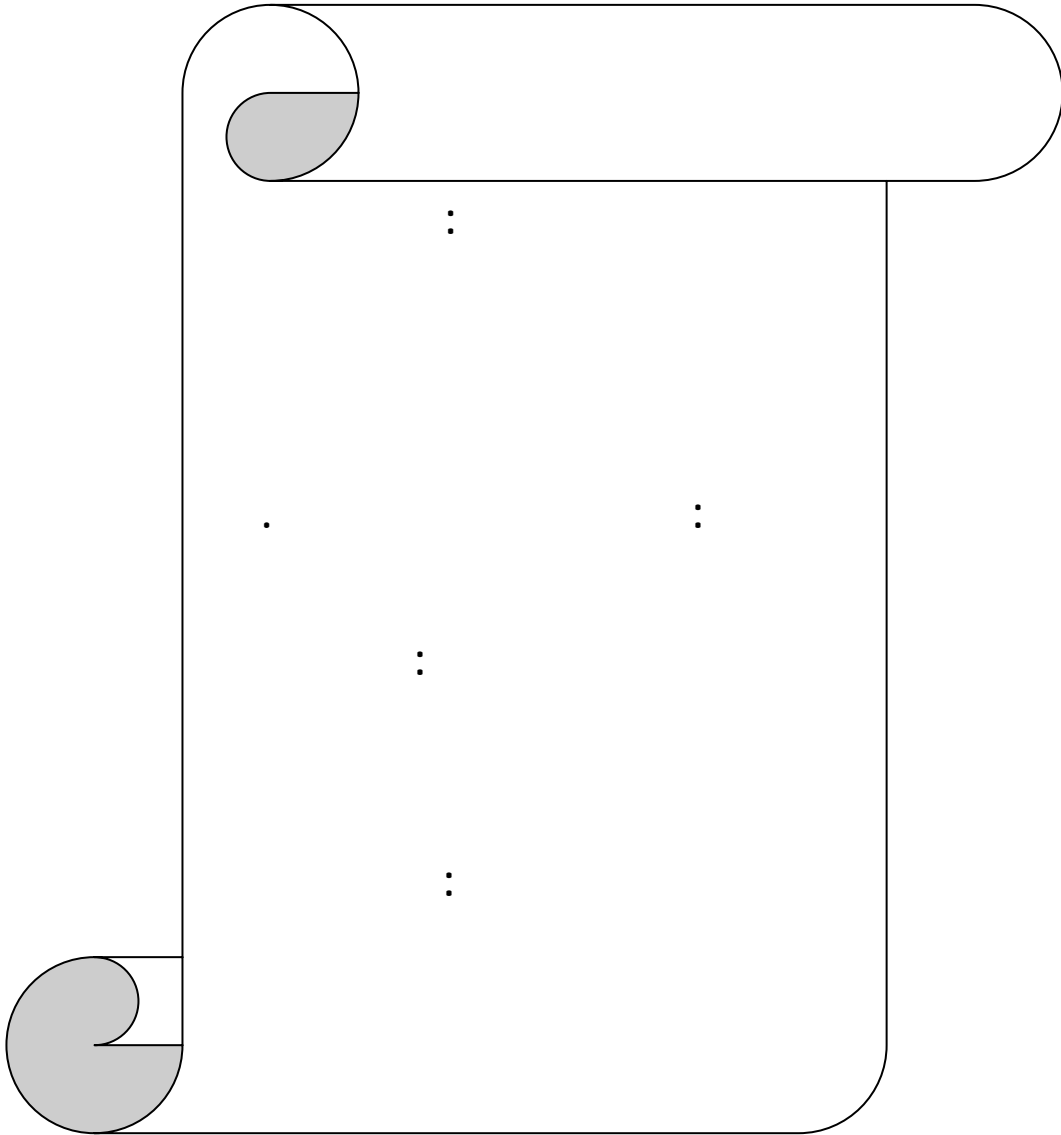



.

()

: : : ()

:
() : (/) :
(/) :
() :

: -
(/) () :

: •
: -
: -

: -
: -
: -

: -
: -
: -
: -

= (/) () :





()



: _____ * =

:

:

-

.

:

-

.

:

-

()

.

:

.(/)

()

:

()

:

.

.

:

:

-

.

:

.

:

:

-

.

=

.





(1)

.

.

:

:

.



$\frac{\dots}{\dots}^* =$

):

:

(

():

:

:

.

:

$\frac{\dots}{\dots}^*$

**

...

):

(

()

(- /)

:

(- /)

(/)

(/)

.(/)

:

()

"

"





(1)

.

:

:

":

(2)

(3)

":

(4)

":

(5)

(1)

"

"

"

"

(2)

":

.(/)

:

(/)

:

()

.()

()

.(/)

()

()

:

:

:

.(-)

(- /)

]

.[(- /)

(/)

.(/)

()





"

(") "

:



()

:

()

[(/) (/)]

.(/) ()

.(/) (/) ()





∴
()

()

∴

∴
()

()

∴

() (- /) () ∴
 (/) (/)
 (/) (-)
 (/) (/) ()
 () ()



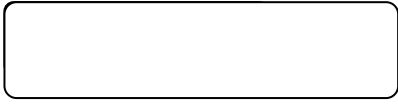

(٢) .

..

(٣) .

.. (٤)

.. (٥)

إِمَّا يَبْلُغَنَّ عِنْدَكَ الْكِبَرَ أَحَدُهُمَا أَوْ كِلَاهُمَا فَلَا تَقُلْ لَهُمَا
أَفٍّ (٦)

﴿ فَمَنْ يَعْمَلْ مِثْقَالَ ذَرَّةٍ خَيْرًا يَرَهُ ﴾ (٧)

﴿ وَمَنْ يَعْمَلْ مِثْقَالَ ذَرَّةٍ شَرًّا يَرَهُ ﴾ (٨) (٧)

(/) ()

(/)

(/) (/) ()

()

()

:(-) .

(/)

[(/)]

() ()

() :

(-) :



﴿ وَمِنْ أَهْلِ الْكِتَابِ مَنْ إِنْ تَأْمَنَهُ بِقِنطَارٍ يُؤَدِّهِ إِلَيْكَ

وَمِنْهُمْ مَنْ إِنْ تَأْمَنَهُ بِدِينَارٍ لَا يُؤَدِّهِ إِلَيْكَ ﴾ (١)

﴿ إِنَّ

_____ :

الَّذِينَ يَأْكُلُونَ أَمْوَالَ الْيَتَامَىٰ ظُلْمًا إِنَّمَا يَأْكُلُونَ فِي بُطُونِهِمْ نَارًا

وَسَيَصْلَوْنَ سَعِيرًا ﴾ (٢)

﴿ فَأَلْزَمَ بَشْرُهُنَّ وَابْتَغَوْا مَا

كَتَبَ اللَّهُ لَكُمْ ۖ وَكُلُوا وَاشْرَبُوا حَتَّىٰ يَتَبَيَّنَ لَكُمُ الْخَيْطُ الْأَبْيَضُ مِنَ الْخَيْطِ

الْأَسْوَدِ مِنَ الْفَجْرِ ﴾ (٣)

(٤)

() : ()

() : ()

() : ()

(/) : (/)

(/) (/)



⋮
—

· ()

· ()

()

⏟
: (/) ()

· (/)

· (-)

(/)

()



(1)

(3)

(2)

(5)

(4)

. (/)

(/)

()

:

()

:

:

:

. (-) .

(- /)

(/)

]

[. (- /)

. (/)

()

()

:

()

:

:

:

. (-)

(- /)

(/)

]

[. (- /)

()

()

(

-

/)

=





$$\begin{matrix} & & \ddots & (1) \\ \ddots & (\xi) & (Y) & (Y) \ddots \end{matrix}$$

$$\begin{matrix} (/) & & (/) & & = \\ \cdot (/) & & (/) & & (/) \\ & & & & () \end{matrix}$$

$$\begin{matrix} & & : & & \\ & & \cdot (-) & & \cdot \\ (- /) & & & &] \\ (- /) & & (/) & & \\ & & [\cdot (/) & & \\ & & (/) & & () \\ & & & & () \end{matrix}$$

$$\begin{matrix} & & : & & & & \\ & & & & \cdot & & \\ & & & & & & : \\ \cdot & & & & & & \\ [() & & (/) & &] \cdot (-) & & \\ & & & & & & () \end{matrix}$$

$$\begin{matrix} & & & & & & : \\ = & & & & & & \\ & & & & & & : \end{matrix}$$



(2)

(1) "

:

(3)

"

(4) "

(5)

.

=

$$\begin{aligned}
 & \cdot (\quad - \quad) \cdot \\
 (\quad - \quad) & \quad (\quad - \quad / \quad) \quad] \\
 & \quad \quad \quad [(\quad / \quad) \\
 & \quad \quad \quad \cdot (\quad / \quad) \quad () \\
 & \quad \quad \quad \quad \quad \quad ()
 \end{aligned}$$

:

:

:

$$\begin{aligned}
 & \cdot [(\quad / \quad) \quad (\quad / \quad) \quad - \quad] \\
 & \quad \quad \quad \cdot (\quad / \quad) \quad () \\
 & \quad \quad \quad \cdot (\quad / \quad) \quad () \\
 & \quad \quad \quad \quad \quad \quad ()
 \end{aligned}$$

=

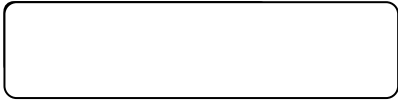

:

•

" : _____ :

﴿فَلَا﴾

" (١)

﴿نَقَلَ لَهُمْ مَا أُفِي﴾ (٢)

(٣)

" : _____ :

" (٤)

﴿وَمَنْ قَتَلَ مُؤْمِنًا خَطَاً فَتَحْرِيرُ رَقَبَةٍ مُؤْمِنَةٍ وَدِيَةٌ﴾

﴿مُسَلَّمَةٌ إِلَىٰ أَهْلِهِ﴾ (٥)

	(-)	:		=
(- /)	()		(- /)	
	(/)		(/)	
	()		(- /)	
. (/)	(- /)		()	
			. (/)	()
			. () :	()
	. (/)		(/)	()
			. (/)	()
			. () :	()



⁽¹⁾():

.

_____ ()

() (/)

() (/).

:

.() (/)

.() (/).

.() (/).

:

": (-)

:

- -

()

." :

(-)

: . ":

:

."





(1)

•

(2)

:

:

:

.

()

(/)

()

.(/)

.(/)

()

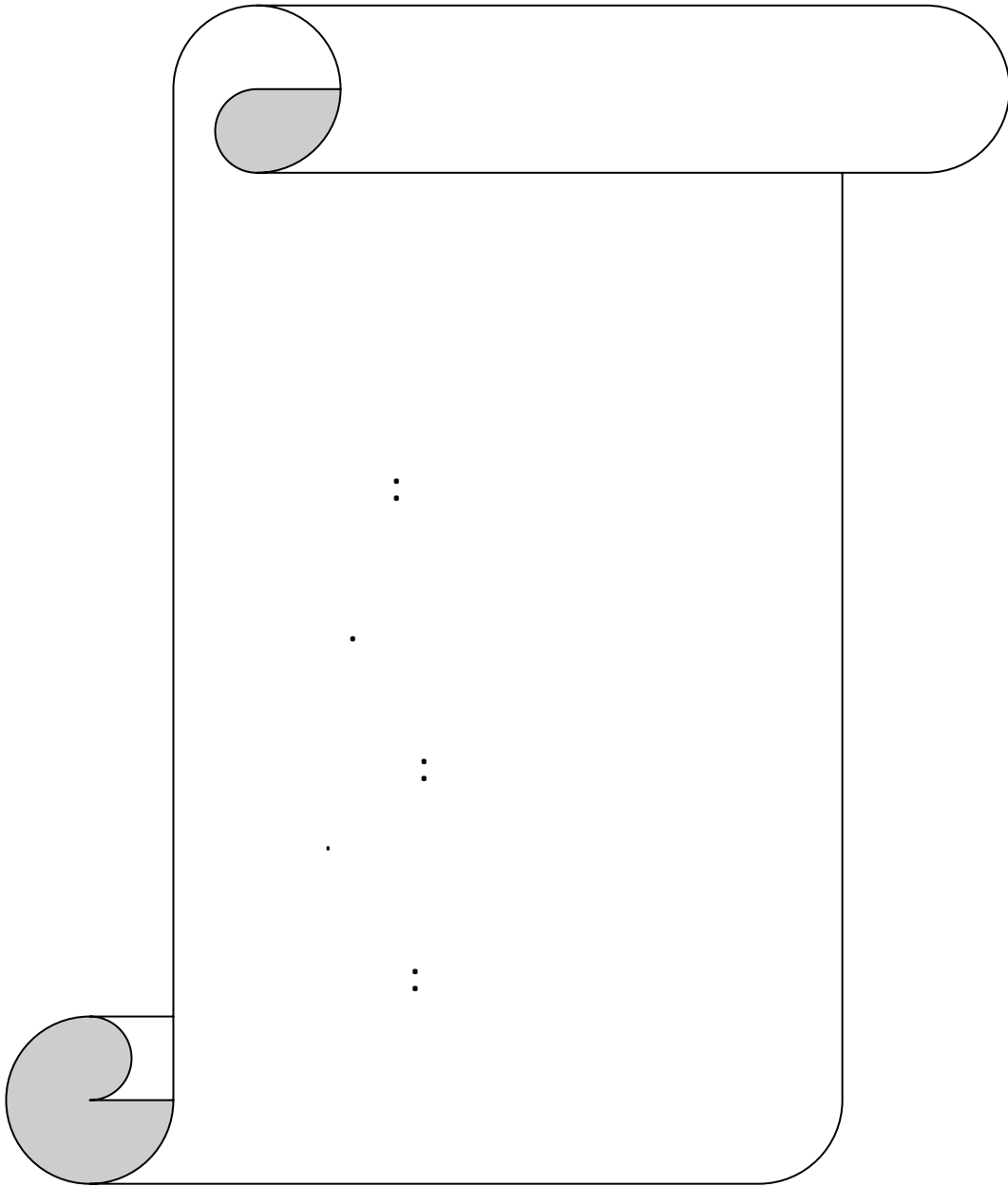
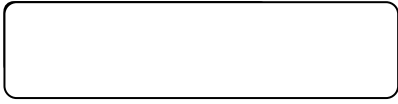



.

.

.

(1)

:

.

:

:

(2)

:

:

":

(3)

:

()

:(/)

.(/)

()

()

()

()

=

:





(1) "

"

(2) "

"

(3) "

" (4)

(5) "

" (1)

(2) "



=

$$\begin{aligned}
 & \left(\begin{array}{c} - \\ / \end{array} \right) \quad \left(\begin{array}{c} - \\ / \end{array} \right) \quad \left(\begin{array}{c} - \\ / \end{array} \right) \\
 & \left[\begin{array}{c} - \\ / \end{array} \right) \quad \left(\begin{array}{c} - \\ / \end{array} \right) \quad \left(\begin{array}{c} - \\ / \end{array} \right) \\
 & \quad \quad \quad \left(\begin{array}{c} - \\ / \end{array} \right) \quad \left(\begin{array}{c} - \\ / \end{array} \right) \\
 & \quad \quad \quad \left(\begin{array}{c} - \\ / \end{array} \right) \quad \left(\begin{array}{c} - \\ / \end{array} \right) \\
 & \quad \quad \quad \left(\begin{array}{c} - \\ / \end{array} \right) \quad \left(\begin{array}{c} - \\ / \end{array} \right) \\
 & \quad \quad \quad \left(\begin{array}{c} - \\ / \end{array} \right) \quad \left(\begin{array}{c} - \\ / \end{array} \right)
 \end{aligned}$$

:

$$\begin{aligned}
 & \left(\begin{array}{c} - \\ / \end{array} \right) \quad \left(\begin{array}{c} - \\ / \end{array} \right) \quad \left(\begin{array}{c} - \\ / \end{array} \right) \\
 & \left[\begin{array}{c} - \\ / \end{array} \right) \quad \left(\begin{array}{c} - \\ / \end{array} \right) \quad \left(\begin{array}{c} - \\ / \end{array} \right) \\
 & \quad \quad \quad \left(\begin{array}{c} - \\ / \end{array} \right) \quad \left(\begin{array}{c} - \\ / \end{array} \right)
 \end{aligned}$$





":

(")"

":

(ξ)"

(e)

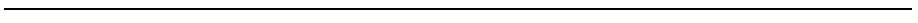

()

:

:

.(-).

[.(/) (/)]

.(/) ()

.(/) ()

..(/) ()

(/) :

.(/) () ()





:

: -

(1)

:

(2)

(3)

:

":

(4) "

(5) "

:

(6)

	.(/)	$(/)$:	$()$
	$(/)$	$()$:	$()$
.(/)	$()$		$(/)$	
	.()	$()$:	$()$
		:		$()$
	.()	$(/)$.	:	
	:	:		
		.()	$(/)$	
		.(/)		$()$
	.(/)			$()$



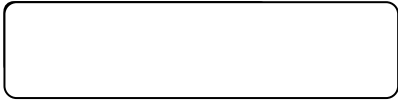

" ...

" :

: ()

" :

() "

() .

:

:

_____ ()



:

-



: -

.

(/) . :

. ()

:

:

()

. () (/)

(/) :

:

()

. ()

:

:

. () (/)

: () (/)

.

.

(/) ()

. ()





": (١)

﴿وَأَنْتُمْ عَلَكُونَ فِي﴾

﴿الْمَسْجِدِ﴾ (٢) " (٣)

:

﴿مِنْ يَوْمِ﴾

﴿الْحَجِّ أَشْهُرٌ مَّعْلُومَاتٌ﴾ (٤)

﴿الْجُمُعَةِ﴾ (٥)

()

:

:

. (-)

(- /)]

[. (- /)

. () : ()

(/)

(/) ()

:

. () : ()

. () : ()



:

﴿ فَادْكُرُوا اللَّهَ عِنْدَ الْمَشْعَرِ الْحَرَامِ ﴾^(١)

"

(٢)

:
" (٣)

: :

: . :

(٦)

(٥)

(٤)

. () : ()

. (/) ()

. (/) (/) ()

. (/) ()

. (- /) ()

. (/) ()

:

:

. (-)
(/)]

[. (/) (/)



":

(1)

(Y)"

(3)

":

(ξ)"

(°)

:

()

.() .

:

[(/) ()]

.(/)()
()

:

:

:

.(-)

(/) (- /)]

[(- /)

.(/) ()

(/) (- /) ()

.(/)



(١) "

"

":

:

(٢) "

:

":

(٣) "

:

":

(٤) "

:

-

(٥)

	:	:	()
.(()	(/)		
	.(/)		()
:	:		()
.(()	(/)		
	.(/)		()
		.()	()



- :

(١) " " " " "

(٢) .

﴿ فَإِنْ طَلَّقَهَا فَلَا تَحِلُّ لَهُ مِنْ بَعْدُ حَتَّىٰ

تَنْكِحَ زَوْجًا غَيْرَهُ ۗ ﴾^(٣)

(٤) .

﴿ حَتَّىٰ يُعْطُوا الْجِزْيَةَ عَنْ يَدٍ وَهُمْ

صَبْرُونَ ۗ ﴾^(٥) ﴿ ثُمَّ آتَمُوا الصِّيَامَ إِلَىٰ الْبَيْلِ ۗ ﴾^(٦)

: ﴿ وَلَا تَقْرَبُوهُنَّ حَتَّىٰ يَطْهَرْنَ ۗ ﴾^(٧)

(/) (/) ()

(/) (/) ()

(/) ()

() : ()

(/) ()

() : ()

() : ()

() : ()



(١)»

»

(٢)

- :

:

(٣)

(٤) ﴿ فَاجْلِدُوهُمْ ثَمَنِينَ جَلْدَةً ﴾

﴿ اَسْتَغْفِرْ لَهُمْ اَوْ لَا تَسْتَغْفِرْ لَهُمْ اِنْ تَسْتَغْفِرْ لَهُمْ

سَبْعِينَ مَرَّةً فَلَنْ يَغْفِرَ اللَّهُ لَهُمْ ﴾ (٥) :

(/) : : ()

. ()

:

. () (/)

(/)

:

. ()

(/)

: :

. (/)

. (/) ()

(/) (/) : ()

(/) (/)

. (/) (/)

. () : ()

. () : ()



(1)

.

":

(2)

":

(3)"

":

$$\begin{aligned} & \frac{. (\quad) (\quad /)}{(\quad /)} \quad : \quad \frac{. (\quad)}{(\quad)} \quad () \end{aligned}$$

$$\begin{aligned} & \frac{. (\quad - \quad)}{(\quad - \quad /)} \quad : \quad \frac{. (\quad - \quad)}{[(\quad - \quad /)]} \quad () \\ & = \quad : \quad : \quad . (\quad) \\ & (\quad /) \quad : \quad : \quad = \\ & (\quad /) \quad . (\quad) (\quad /) \\ & \quad \quad \quad . (\quad) \end{aligned}$$



"

(1)"

(2)

(3)



: -
 .
 :
 :
 .
 :
 :
 .
 :
 " :
 :

: () (/) : () (/)
 : () (/) : () (/)
 : (/) (/) : (/) (/)
 : (/) (/) : (/) (/)
 : (/) (/) : (/) (/)
 : (/) (/) : (/) (/)





(1) " (2) "

(3) (4) (5) (6) -

(7)

(8)

(9) (10)

(11) (12) (13) (14)

(15) (16) (17) (18) (19)

(20) (21) (22) (23) (24)

(25) (26) (27) (28) (29)

(30) (31) (32) (33) (34)

(35) (36) (37) (38) (39)

(40) (41) (42) (43) (44)

(45) (46) (47) (48) (49)

(50) (51) (52) (53) (54)

(55) (56) (57) (58) (59)

(60) (61) (62) (63) (64)

(65) (66) (67) (68) (69)

(70) (71) (72) (73) (74)

(75) (76) (77) (78) (79)

(80) (81) (82) (83) (84)

(85) (86) (87) (88) (89)

(90) (91) (92) (93) (94)

(95) (96) (97) (98) (99)

(100)



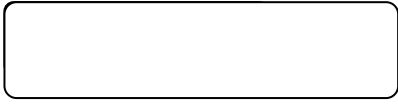

" "

" "

-

(1)"

"

(2)

:

"

"

" :

" "

-

(3)"

"

(1) (2)"

": ()

()

"

:

:

:

:

:

:

.() (/)

(/).

:

.()

(/)

(/)

: ()

.(/)

:

:

()

.() (/)

(/)

:

:

.()

:

:

()

.() (/).

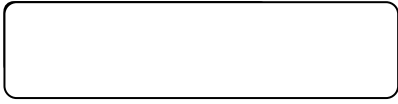

-

(٧) . : :

-

:

(٣) .

﴿ فَاللَّهُ هُوَ ﴾

:

-

﴿ الْوَلِيُّ ﴾ (٤) ﴿ إِنَّ شَانِئَكَ هُوَ الْأَبْتَرُ ﴾ (٥)

:

﴿ وَإِنَّ جُنَدَنَا لَهُمُ ﴾

-

﴿ الْغَلْبُونَ ﴾ (١)

﴿ وَأَنَّ الْمُسْرِفِينَ هُمْ أَصْحَابُ النَّارِ ﴾ (٢)

: :

. () (/)

. (/) ()

. (/) (/) ()

(/) (/) ()

. (/)

. () : ()

. () : ()



﴿أَلَا إِنَّ اللَّهَ هُوَ الْعَفُورُ الرَّحِيمُ﴾ (٣)

-

﴿وَلَكِنْ كَانُوا هُمُ الظَّالِمِينَ﴾ (٤)

(٥)

() : ()

() : ()

() : ()

() : ()

(/ -) : ()



:

:

(١)

:

.

:

-

﴿ لَا جُنَاحَ عَلَيْكُمْ ﴾

﴿ إِن طَلَّقْتُمُ النِّسَاءَ مَا لَمْ تَمْسُوهُنَّ أَوْ تَقَرِّضُوا لَهُنَّ فَرِيضَةً ﴾^(٢)

﴿ مَا لَمْ تَمْسُوهُنَّ أَوْ تَقَرِّضُوا لَهُنَّ فَرِيضَةً ﴾^(٣)

(٣)

-

﴿ وَلَا تَبْشِرُوهُنَّ وَأَنْتُمْ عَاكِفُونَ فِي ﴾

(/)

(/)

(/)

()

(/)

()

(/)

(/)

() :

()

(/)

(/)

()

(/)

()



﴿ فِي الْمَسْجِدِ ﴾^ط

﴿ الْمَسْجِدِ ﴾^ط (١)

(٢)

. -
 : :
 : :
 (٣)
 -
 : :
 (٤) " ... "

. () : ()
 . (/) (/) ()
 . (/) (/) (/) ()
 (/) . : ()
 . ()
 . () (/) .
 () (/) . :
 (/) . :
 . ()
 . :
 : () (/)
 () (/) . :
 . () (/) .



:

(١)

(٢)

﴿إِنْ تَرَكَ خَيْرًا الْوَصِيَّةُ لِلْوَالِدَيْنِ وَالْأَقْرَبِينَ

بِالْمَعْرُوفِ حَقًّا عَلَى الْمُتَّقِينَ﴾ (٣)

﴿وَمَتَّعُوهُمْ عَلَى الْمَوْسِعِ قَدْرَهُ وَعَلَى الْمُقْتِرِ قَدْرَهُ مَتَّعَاءً بِالْمَعْرُوفِ

حَقًّا عَلَى الْمُحْسِنِينَ﴾ (٤)

﴿وَلَا يَجِلُّ لَهُنَّ أَنْ يَكْتُمْنَ مَا خَلَقَ اللَّهُ فِي

- | | | | |
|-------|-------|-------|-----|
| (/) | () | (/) | () |
| | (/) | () | |
| (/) | (/) | () | |
| (/) | (/) | () | () |
| | | () : | () |
| | | () : | () |



أَرْحَمِهِنَّ إِنْ كُنَّ يُؤْمِنَنَّ بِاللَّهِ وَالْيَوْمِ الْآخِرِ ﴿١﴾

(٢)

:

-

﴿ وَهُوَ الَّذِي سَخَّرَ الْبَحْرَ لِتَأْكُلُوا مِنْهُ لَحْمًا

(٤)

طَرِيًّا ﴾ (٣)

-

":

" (٥)

(٦)

() : ()

(/) (/) () ()

() : ()

(/) (/) ()

(/)

) : : ()

(() (/)

(/) : :

()

() ()



:

(١)

(٢) ﴿إِنَّ الْإِنْسَانَ خُلِقَ هَلُوعًا﴾

﴿وَمَا كَانَتْ

لِلْمُؤْمِنِ أَنْ يَقْتُلَ مُؤْمِنًا إِلَّا خَطَاً وَمَنْ قَتَلَ مُؤْمِنًا خَطَاً فَتَحْرِيرُ

رَقَبَةٍ مُؤْمِنَةٍ وَدِيَةٌ مُسَلَّمَةٌ إِلَىٰ أَهْلِهِ إِلَّا أَنْ يَصَدَّقُوا﴾ (٣)

(٤)

﴿وَرَبِّيبِكُمْ الَّتِي فِي حُجُورِكُمْ مِّنْ

(/) .

()

()

() :

()

() :

()

(/) .

()

()

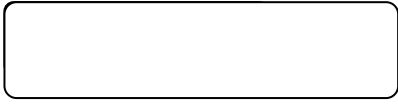

نَسَائِكُمْ الَّتِي دَخَلْتُمْ بِهِنَّ ﴿١﴾

(٢)

(٣)

﴿وَلَا تُكْرِهُوا فَنِيَّتَكُمْ عَلَى الْبِغَاءِ إِنْ أَرَدْنَ

- | | | | |
|-------|-------|-------|-------|
| | () | : | () |
| (/) | (/) | (/) | () |
| () | () | (/) | (/) |
| () | (/) | (/) | (/) |
| (/) | () | () | () |
| | | (/) | (/) |

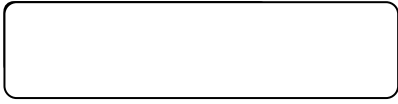

(١) ﴿تَحَصَّنَا﴾

:

(٢)

﴿فَلَا تَقُلْ لَهُمْ أُفٍّ﴾ (٣)

﴿إِنَّ الَّذِينَ يَأْكُلُونَ أَمْوَالَ
الْيَتَامَىٰ ظُلْمًا إِنَّمَا يَأْكُلُونَ فِي بُطُونِهِمْ نَارًا وَسَيَصْلَوْنَ
سَعِيرًا﴾ (٤)

(١)

-
- () : ()
 - (/) : ()
 - () : ()
 - () : ()

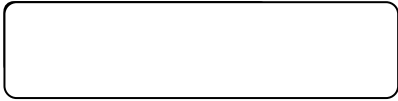

-

﴿ وَإِذَا ضَرَبْتُمْ فِي

الْأَرْضِ فَلَيْسَ عَلَيْكُمْ جُنَاحٌ أَنْ تَقْصُرُوا مِنَ الصَّلَاةِ إِنْ خِفْتُمْ

أَنْ يَفْتِنَكُمْ الَّذِينَ كَفَرُوا ﴾ (٢)

: (٣)

:

﴿ فَلَيْسَ عَلَيْكُمْ جُنَاحٌ أَنْ تَقْصُرُوا مِنَ الصَّلَاةِ إِنْ خِفْتُمْ

أَنْ يَفْتِنَكُمْ الَّذِينَ كَفَرُوا ﴾ ! :

:

(٤) "

"

:

(١)

(٢)"

"

()

(/)

()

(/)

(/)

()

. ()

. () : ()

()

[(/)

(/)

]

:

:

()

. () (/)



(3)

(/)	(/)	()
		.(/)
	:	:
		()
		.() (/)
	:	:
.	:	.() (/)
	:	:
		.() (/)
(/)		
		.()
.(/)	(/)	()

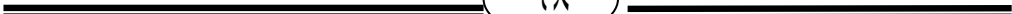



.

:

:

:

(2) (1) (3)

(4)

(5)

$(\ /)$ $(\ /)$ $(\ /)$ $()$

$(\ /)$

$()$ $()$ $()$

$()$

$(\ /)$ $()$

$()$

$(\ /)$ $(\ /)$

$(\ /)$ $(\ /)$ $(\ /)$

$(\ /)$ $(\ /)$ $(\ /)$

$()$

:

:

:

:

:

$(\ /)$ $(\ /)$:

$(\ /)$ $(\ /)$ $(\ /)$

$(\ /)$ $(- \ /)$ $(\ /)$



(1)

(4)

(5)

(6)

⋮

:

(8)

" :

(7) "

	.	() ()
(/)		(/) ()
	.	(/) (/)
	.	(/) ()
	.	(/) ()
	.	(/) ()
	.	(/) ()
	.	(/) ()

:

:

.() .

[() () ()]

.(/) ()

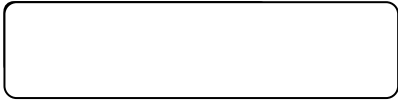

(١)

(٧)

()

﴿إِنْ تَسْتَغْفِرْ لَهُمْ سَبْعِينَ مَرَّةً﴾

فَلَنْ يَغْفِرَ اللَّهُ لَهُمْ ﴿٤﴾
" (٥) "

(/) ()
()

"..."

(/) () :
(/) ()
()

:
(-) .
(- /)

(/)]
[(- /)
() : ()
() () ()



(١) .

:

”

”:

(٢) .

:

:

:

﴿ فَلَيْسَ

:

عَلَيْكُمْ جُنَاحٌ أَنْ تَقْصُرُوا مِنَ الصَّلَاةِ إِذَا خِفْتُمْ أَنْ يَفْتِنَكُمُ الَّذِينَ كَفَرُوا ﴿٣﴾ !

:

(/)

(/)

()

()

(/)

(/)

.(/)

(/)

()

()

.(- /)

- /)

:

.(/)

(/)

(

.() :

()



(1)''

":

.

(2)''

":

:

(3)''

":

.

(4)

:

:

. () () ()

: : ()

. () (/)

. () (/)

(/)

. ()

(/) : : ()

. ()

- /) (/) : ()

(/) (/) (

. () (/) (/)

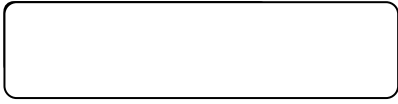

.

(١) .

:

﴿إِنَّ خِفْتُمْ أَنْ

:

يَفْتِنَكُمْ الَّذِينَ كَفَرُوا﴾ !

-

-(٢)

":

".

(٣) .

. (/) ()

(-) ()

. (- /) ()



:

() :

":

: ()" "

: ()" ":

() .

() .

()

:

. (-) .

[. (- /) (- /)]

. () () ()

. () () ()

()

":

":

. (/)

- : (/) ()

-

=



u. (1)

(Y) u.

(Y)

:

=

u.

(/)

:

(/)

(/)

(/)

.(-)

(/)

()

[.(- /)

].(-)

.(/)

:

(/)

()

()

:

.(-)

(-)

(- /)

]

[()



(۲)

(۱)

(۳)

:

.

.

_____ ()

. :
 [(/)(/) (/) .()]
 : ()
 :

" :
 .()"
 (- /) (-)]
 [(- /) () ()
 (/) () ()
 .(/)



(١)

:

:

:

(٢)

:

:

﴿وَإِنْ كُنَّ أُولَاتٍ حَمَلٍ﴾

﴿فَأَنْفِقُوا عَلَيْهِنَّ﴾ (٣)

(/)

() ()

. (/)

:

(- /)

(/) (/)

. (/)

(/) (/)

(/) ()

(/)

(/)

. ()

. () : ()



: :

(1) .

:

.

:

(2) .

:

(3) .

	(/)	()	()
			.(/)
	.(- /)	(/)	()
- /)	:		
(/)		(- /)	(
	.(-)	(- /)	
()	(/)	(/)	()
		.(/)	





:

:

()

- /)

()

(/)

()

.(



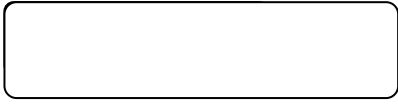

:

:

﴿ وَلَا تَقْرَبُوهُنَّ حَتَّىٰ يَطْهَرْنَ فَإِذَا

تَطَهَّرْنَ فَأْتُوهُنَّ مِنْ حَيْثُ أَمَرَكُمُ اللَّهُ ﴾^(١)

(٢)

:

(٣)

:

:

﴿ وَرَبِّبِكُمْ الَّتِي فِي حُجُورِكُمْ مِنْ نِسَائِكُمْ

الَّتِي دَخَلْتُمْ بِهِنَّ ﴾^(٤)

() : ()

()

(/) ()

() : ()

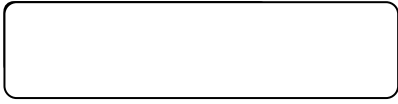

﴿ وَلَا تَقْلُوبُوا أَوْلَادَكُمْ خَشِيَةَ إِمْلَاقٍ ﴾^(١)
(٢)

:

(٣)

:

:

﴿ إِنَّ عِدَّةَ الشُّهُورِ عِنْدَ اللَّهِ اثْنَا عَشَرَ شَهْرًا فِي كِتَابِ اللَّهِ
يَوْمَ خَلَقَ السَّمَوَاتِ وَالْأَرْضَ مِنْهَا أَرْبَعَةٌ حُرُمٌ ذَلِكَ الدِّينُ
الْقَيِّمُ فَلَا تَظْلِمُوا فِيهِنَّ أَنْفُسَكُمْ ﴾^(٤)

(٥)

() : ()

(/) (/) ()

(/) (/) (/)

(/)

(/) ()

() :

(/) (/) ()



:

:

":

(1)

(Y) "

:

.

:

$$\begin{array}{r}
 \frac{(\quad / \quad)}{\quad} \quad \quad \quad (\quad) \\
 \cdot (\quad / \quad) \quad \quad \quad (\quad - \quad / \quad) \\
 \quad \quad \quad \cdot (\quad / \quad) \quad \quad \quad (\quad) \\
 \quad \quad \quad \cdot (\quad) \quad (\quad / \quad)
 \end{array}$$





(1)

:

:

:

(2)

:

.

(3)

:

(/) (/) ()

(/) (/)

(- /) (/) ()

: () (/) ()

(/) (/) (/)





(1)

⋮

⋮

-

-

-

(/)

(/)

()

()

(/)

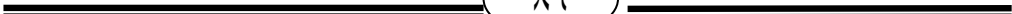
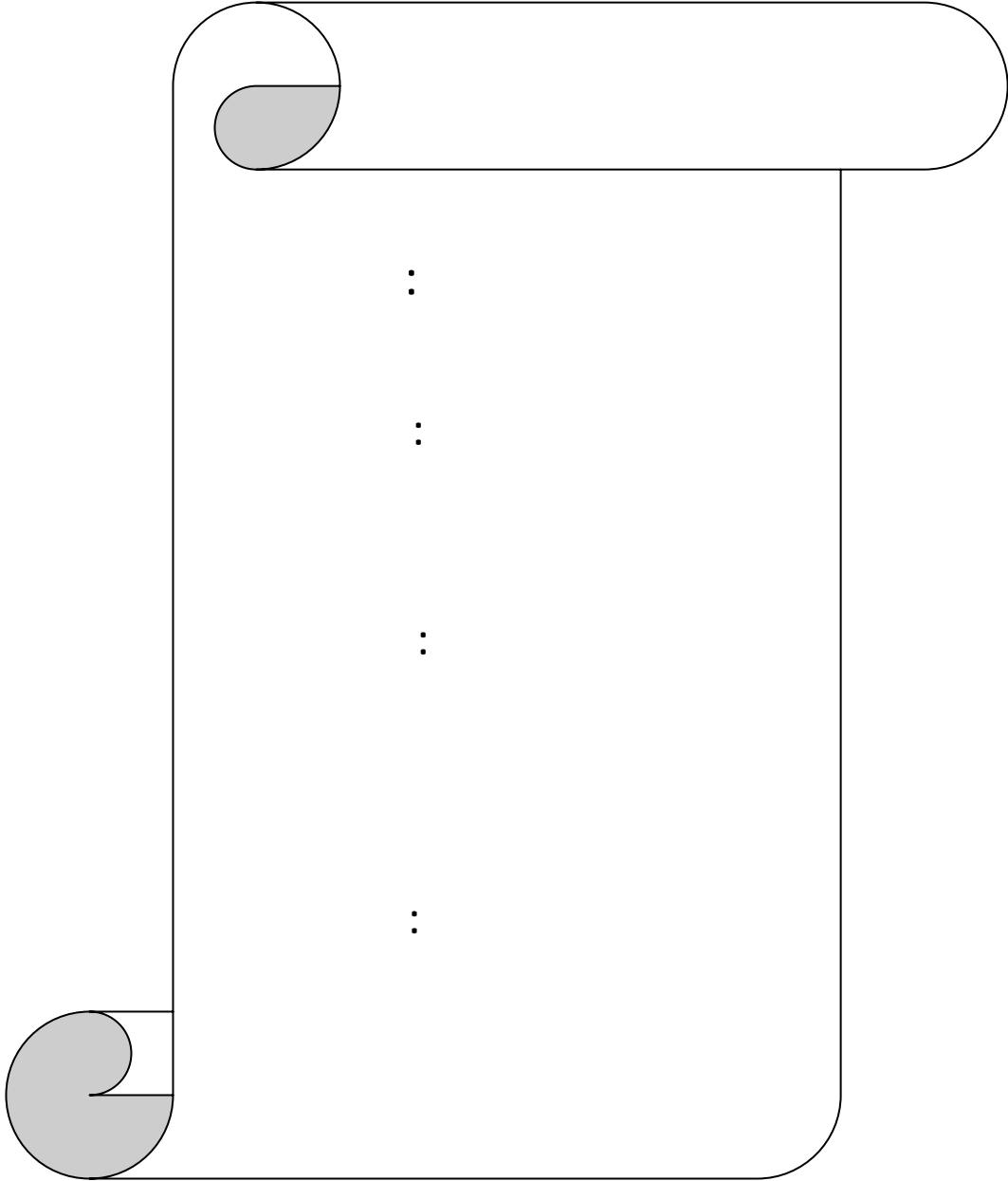
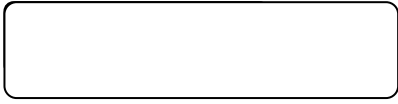



.
 .
 . :
 : : :
 : : (1)
 : " :
 (2) "
 :
 (3) .
 (4) . :

. : (/) ()
 : . (/) ()
 : : () ()
 . (/)
 (/) (/) ()
 . (/)
 . (/) ()



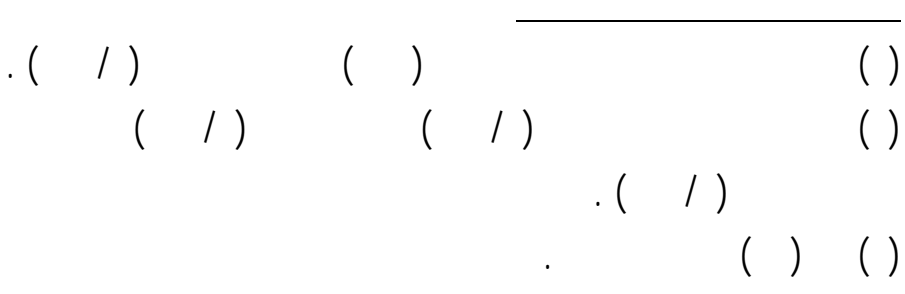
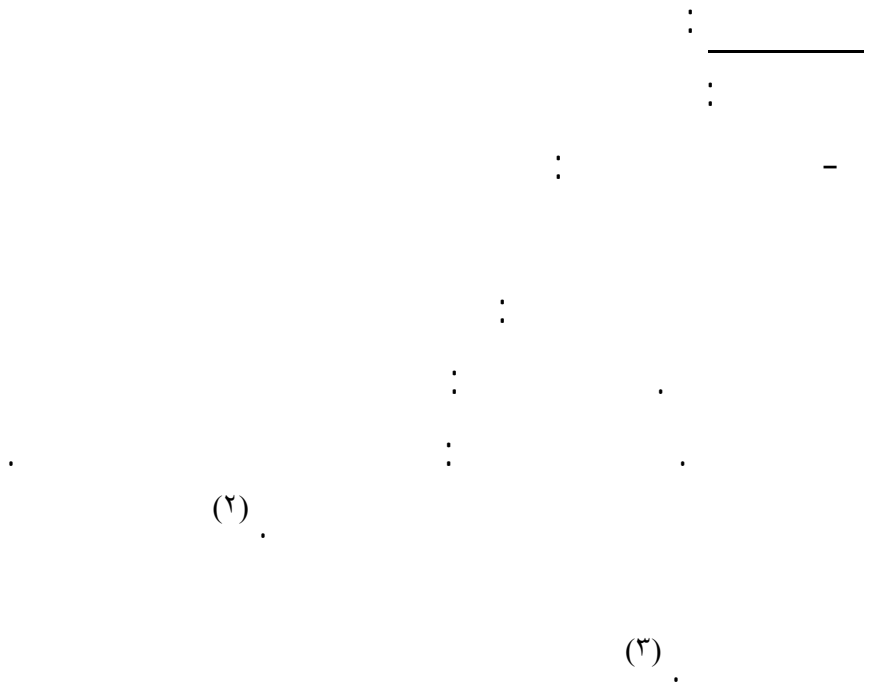
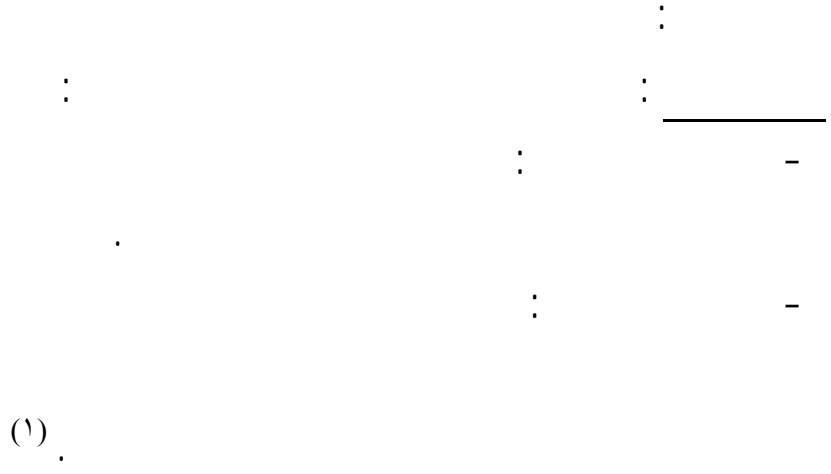



∴ (1) -

(Y) "

"

"

∴ (Y) "

(ξ)

∴ (θ) "

"

"

"

"

" "

∴

()

(- /)

∴

(- /) .

[(- /)]

[(- /)

· (/) ()

· (/) ()

· (/) ()

· () ()



:

(1)

" :

(2) "

:

(3)

:

:

.

.

.

.

$\frac{1}{(1)}$:	$\frac{1}{(1)}$:	$\frac{1}{(1)}$
$\frac{1}{(1)}$:	$\frac{1}{(1)}$:	$\frac{1}{(1)}$
$\frac{1}{(1)}$:	$\frac{1}{(1)}$:	$\frac{1}{(1)}$
$\frac{1}{(1)}$:	$\frac{1}{(1)}$:	$\frac{1}{(1)}$





:

.

:

.

-

.

() .

:

(- /)



: ()

.(- /)





:

.

:

.

(1)

":

(2) "

.

":

(3) "

":

(4)

(5) "

-

-

. ()

()

()

. ()

()

. (/) ()

()

. () .

[. (/)

()

(/)

]

. (/)

()





(1) "

" :

-

(2)

-

:

(3)

" :

-

(4) "

" "

" :

-

(5)

" :

-

(6) "

:

-

:

.

. (/) ()

. ()

. (/)

()

:

. (-) .

[(/)

(/)

]

. (/)

()

. (/)

()

. (/) ()

. (/)

()

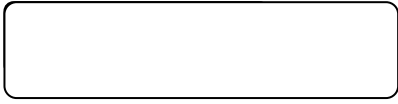

" "

(١)

:

(٢)

﴿ الَّذِينَ يُنْفِقُونَ

أَمْوَالَهُمْ بِاللَّيْلِ وَالنَّهَارِ سِرًّا وَعَلَانِيَةً فَلَهُمْ أَجْرُهُمْ عِنْدَ رَبِّهِمْ

وَلَا خَوْفٌ عَلَيْهِمْ وَلَا هُمْ يَحْزَنُونَ ﴾^(٣)

(٤)

﴿ أَقِمِ الصَّلَاةَ لِذُلُوكِ

الشَّمْسِ ﴾^(٥) (٦)

(/) (/) ()

() (/) ()

(/) (/)

() :

(/) ()

() :

(/) ()



:

(١)

" "

" "

﴿ إِن يَنْتَهُوا يُعْفَرِ لَهُمْ مَّا قَدْ سَلَفَ ﴾ (٢)

:

.	(/)	()
.	() :	()



﴿إِنَّ الْكٰفِرُونَ اِلَّا فِيْ عُرُوْرٍ﴾ (١)

:

﴿وَإِنْ كَانَتْ لَكَبِيْرَةً﴾ (٢)

: :

(٣) " " :

" " _

" "

.

" "

(٤) " " .

" " : " " " " " " _ _ _

(٢) (١)

. () : ()

. () : ()

(-) : ()

. () (/)

- /) () : ()

. (-) (



" "

" " -

:

﴿ مَتَى نَصْرُ اللَّهِ أَكْبَرُ أَلَا إِنَّ نَصْرَ اللَّهِ قَرِيبٌ ﴾ (٣)

(٤)

:

(٥)

" " " "

(٦)

" " -

()

:

() .

[(/) (/) (/)]

() (/) ()

() :

() :

(/) (/) :

() :

(- /) :

(/) (/) ()

() .

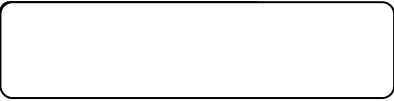

﴿فَمَا اسْتَقْتُمُوا لَكُمْ فَاسْتَقِيمُوا﴾

﴿هُم﴾ (١)

﴿وَمَا تَفْعَلُوا مِنْ خَيْرٍ يَعْلَمْهُ اللَّهُ﴾ (٢)

﴿فَاتَّقُوا اللَّهَ مَا

﴿اسْتَطَعْتُمْ﴾ (٣)

﴿فَذُقُوا بِمَا نَسِيتُمْ﴾ (٤)

﴿مَا هَذَا بَشَرًا﴾ (٥)

﴿وَمَا تَنْفِقُونَ إِلَّا ابْتِغَاءَ وَجْهِ اللَّهِ﴾ (٦) (٧)

" "

﴿مَنْ يَعْمَلْ سُوءًا يُجْزَ بِهِ﴾ (٨)

﴿أَلَمْ تَرَ أَنَّ اللَّهَ يَسْجُدُ لَهُ مِنْ فِي السَّمَوَاتِ

() : () .

() : () .

() : () .

() : () .

() : () .

() : () .

() (-)

() (-) .

() : () .



وَمَنْ فِي الْأَرْضِ (١)

مَنْ بَعَثْنَا مِنْ مَّرْقَدِنَا (٢)

(٣)

(٤)

() : ()

() : ()

() ()

()

(- /) ()

()



:

:



.

.

.

:

.





(1)

:

⋮

:

(3)

(2)

(e)

(4)

$$\begin{array}{cccc}
 & (/) & & () \\
 (/) & & (/) & (- /) \\
 & (/) & & (- /) \\
 & () & & (/) \\
 & & & \cdot (/) \\
 \cdot () & & () & () \\
 & & \cdot () & () \\
 & & \cdot (/) & () \\
 & & \cdot (/) & () \\
 & & & : \\
 & & & : \\
 & & & \cdot () \cdot \\
 [\cdot (/) & & (/) &]
 \end{array}$$





(1)

(2)

(3)

$$\frac{. (/)}{:} \quad ()$$

:

:

.

$$. (-)$$

$$(-)$$

$$(- /) \quad]$$

$$[(/)$$

$$(/)$$

$$(/)$$

$$(/)$$

$$()$$

$$(/)$$

:

:

:

$$(-) .$$

$$(- /)$$

$$(/) \quad]$$

$$- /)$$

$$(/)$$

$$[. ($$

":

$$(/)$$

$$()$$

:

=



(1)

⋮

⋮

(2)

(2)

=

"

⋮

⋮

.(-)

(/)]

.[(/)

.(/) ()

(/)

(/)

() ()

.(/)

.() (/) ()

⋮

⋮

.(-)

[.(/) (/)]



(γ)

(γ)

(ι)

(ε)

(ε)

(γ)

: ()

:

:

:

.(-) .

[.(- /) (/)] ()

:

.(-) .

[.(/) (/)] ()
.(/) ()
()

:

:

:

.(-)

[(-) (- /)] ()
(/) (/) ()
.()
.(/) (/) ()



:**

:

:

﴿ وَإِذَا ضَرَبْتُمْ فِي الْأَرْضِ ﴾

فَلَيْسَ عَلَيْكُمْ جُنَاحٌ أَنْ تَقْصُرُوا مِنَ الصَّلَاةِ إِنْ خِفْتُمْ أَنْ يَفْتِنَكُمُ الَّذِينَ

كَفَرُوا إِنْ الْكَافِرِينَ كَانُوا لَكُمْ عَدُوًّا مُّبِينًا ﴿^(١) !

":

" (٢) .

:

(٣)

		. () :	()
		. () ()	()
(/)		(-)	()
	(- /)	(/)	
		. () (/)	



:

:

﴿إِنْ خِفْتُمْ﴾

(١)

:

•

":

(٢) "

(/) (/) (- /) ()
 (/) (/)
 . (/) (/)
 (/) : ()
 . ()
 : : ()
 . () (/)
 :
 () (/)
 :
 . () (/)



:

:

(١)

﴿ إِنَّ خِفْتُمْ أَنْ يُفْنِتَكُمْ ﴾ !

:

﴿ فَلَيْسَ عَلَيْكُمْ جُنَاحٌ أَنْ تَقْصُرُوا

مِنَ الصَّلَاةِ إِنْ خِفْتُمْ أَنْ يُفْنِتَكُمْ الَّذِينَ كَفَرُوا إِنَّ الْكَافِرِينَ كَانُوا

لَكُمْ عَدُوًّا مُبِينًا ﴾ (٢)

":

" (٣)

:

(/)

(/)

(/)

()

(/)

(/)

.(/)

.()

:

()

.(/)

()



: ":

:

() "

-

:

() .

:

() .

:

-

() .

()

. (/)

(/)

(/) ()

. (/) ()

(/) ()

. (/)

. (/) ()

. (/) ()

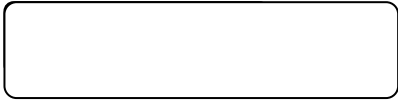

:

(١)

:

(٢)

:

(٣)

﴿ فَلَيْسَ عَلَيْكُمْ جُنَاحُ أَنْ

تَقْصُرُوا مِنَ الصَّلَاةِ إِنْ خِفْتُمْ أَنْ يَفْتِنَكُمُ الَّذِينَ كَفَرُوا ﴾^(٤)

:

(٥) = (٦)

() ()

(/) (/) ()

()

()

[(/) (/)]

() :

() :

(/) (/)

(/) ()



(1)

⋮

:

(2)

(3)

⋮

" "

:

.(/) ()
()

":

.

:

:

(-) "

":

.() "

(- /)

:

.(- /)

.(-)

:

(/)

()





.

:

(1)

:

" "

-

.

(2)

:

:

(/)

(/)

(/)

()

.(/)

(/)

(/)

:

(- /)

()

.(/)





:

.

:

:

:

()

-

:

.

()

:

.	(/)	(/)	(- /)	()
.	(/)	(/)	(/)	()



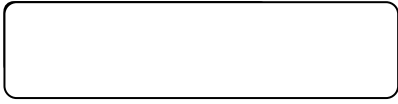

(١) .

﴿وَلَا تُكْرَهُوا فَنِينَكُمْ عَلَىٰ﴾

الْبِغَاءِ إِنَّ أَرْدَنَ تَحَصَّنَا ﴿٢﴾

(٣) .

:

(٤) .

. (/) (/) (/) ()

. () : ()

(/) (- /) ()

. (/) (/)

. (/) () ()



(1)

" : -

(Y) "

" : -

(3) "

.(/)	:	(/)	:	()	()
(/)	:	()	:	()	()
				.(/)	





∴ _____

:

(1) .

:

:

.

(2) .

:

: -

:

(3) .

: -

.(/)

(/) ()

.(/) ()

.(/) ()



:

(1)

⋮

(2)

:

: -

: -

:

(3)

.(/)

(/)

()

.(/)

()

. ()



∴ _____ **

∴

∴ _____
∴

∴

()

∴

()

∴

∴ _____
∴

∴

∴ _____
∴ (/) ()
∴ () ()

∴

()

(/)

∴

∴ (/)





(١) "

(٢) .

_____ :

﴿ وَلَا تُكْرَهُوا فَنِيَتِكُمْ عَلَى الْبِغَاءِ إِنْ أَرَدْنَ تَحَصُّنًا ﴾ (٣)

﴿ وَأَشْكُرُوا لِلَّهِ إِنْ كُنْتُمْ عَلَيْهِ تَعْبُدُونَ ﴾ (٤)

﴿ أَنْ نَقْصُرُوا مِنَ الصَّلَاةِ إِنْ خِفْتُمْ أَنْ يَفْنِيَكُمْ الَّذِينَ

﴿ وَإِنْ كُنْتُمْ عَلَى سَفَرٍ وَلَمْ تَجِدُوا كَاتِبًا فَرِهَانٌ

﴿ كَفَرُوا ﴾ (٥)

﴿ مَقْبُوضَةً ﴾ (٦)

(٧) .

(/) : (/) ()

. (/) (- /)

() ()

. () : ()

. () : ()

. () : ()

. () : ()

(/) (/) : ()

. (/)



:

:

-

﴿ وَلَا تُكْرَهُوا فَنِيَّتِكُمْ عَلَى الْبِغَاءِ إِنْ أَرَدْنَا أَنْ نَحْصِنَا ﴾

(١)

﴿ وَأَشْكُرُوا لِلَّهِ إِنْ كُنْتُمْ إِيَّاهُ تَعْبُدُونَ ﴾

﴿ إِنْ كُنْتُمْ ﴾

﴿ وَمَا ﴾

﴿ إِيَّاهُ تَعْبُدُونَ ﴾

﴿ خَلَقْتُ الْجِنَّ وَالْإِنْسَ إِلَّا لِيَعْبُدُونِ ﴾ (٢)

() (-) ()

() : () ()



.
 :
 .
 :
 .
 " " :

.
 -
 (1) .
 -
 :
 :
 .

(2) .

 . (- /) ()
 . (/) (/) ()

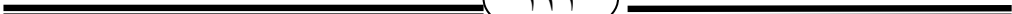

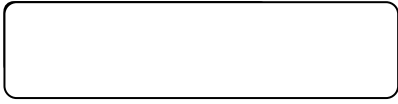

:

() .

⋮

· (Y)

:

·

·	()
·	() ()



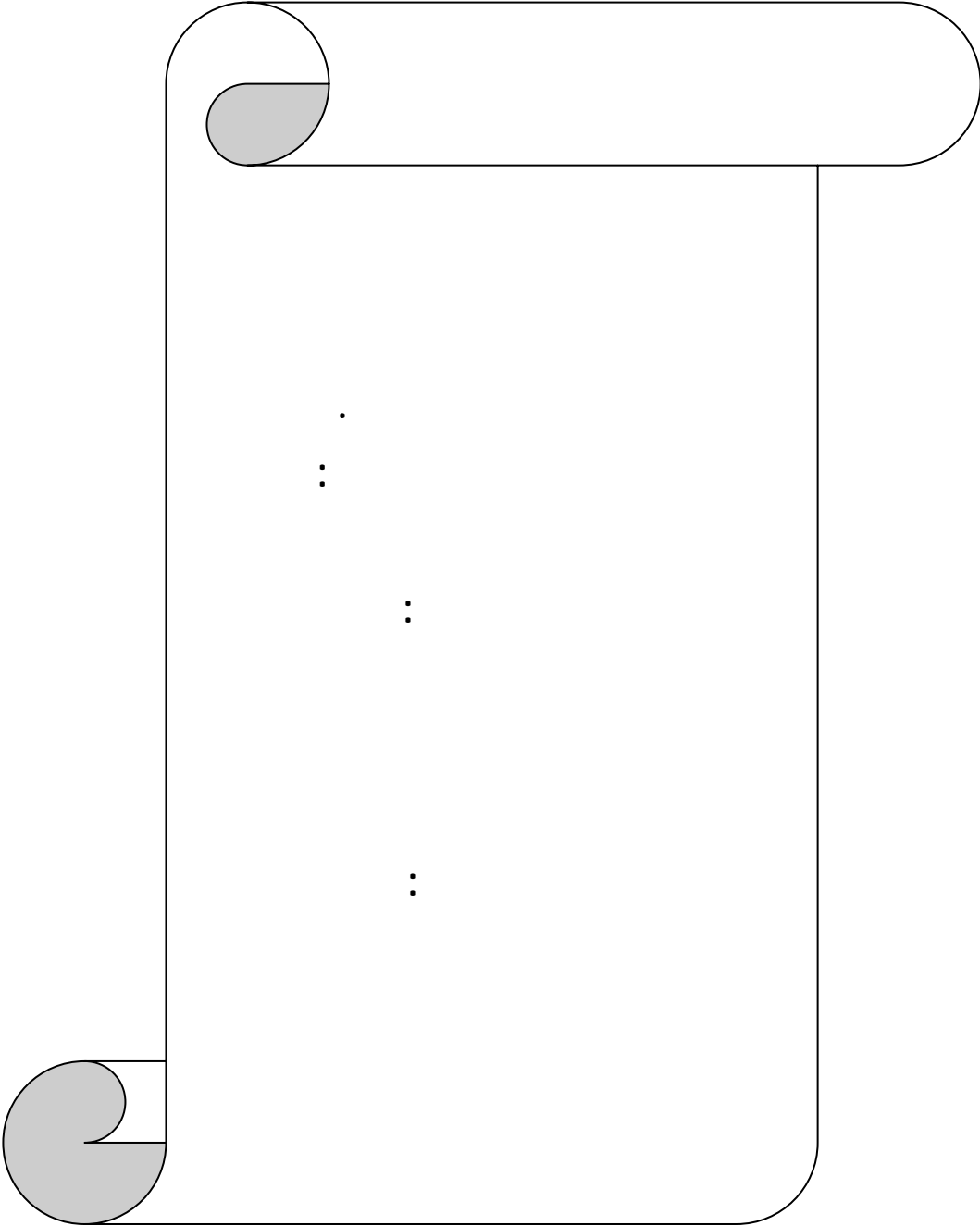

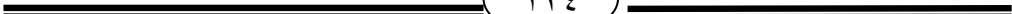



قَالَ تَعَالَى: ﴿ إِنَّمَا حَرَّمَ عَلَيْكُمُ الْمَيْتَةَ وَالدَّمَ وَلَحْمَ
الْخِنْزِيرِ وَمَا أُهْلَ بِهِ لِغَيْرِ اللَّهِ ^ط فَمَنْ اضْطُرَّ غَيْرَ بَاغٍ وَلَا عَادٍ
فَلَا إِثْمَ عَلَيْهِ ^ج إِنَّ اللَّهَ غَفُورٌ رَحِيمٌ ﴿١٧٣﴾

_____ :

":

" () .

﴿ أُحِلَّ لَكُمْ صَيْدُ

الْبَحْرِ وَطَعَامُهُ، مَتَلَعًا لَكُمْ وَلِلسَّيَّارَةِ ^ط ﴾ () .

() () ()

() : () .



﴿ قُلْ لَا أَجِدُ فِي مَا

أُوحِيَ إِلَيَّ مُحَرَّمًا عَلَى طَاعِمٍ يَطْعَمُهُ إِلَّا أَنْ يَكُونَ مِثْلَهُ أَوْ دَمًا

مَسْفُوحًا ﴾^(١).

﴿ فَمَنْ أَضْطَرَّ غَيْرَ بَاغٍ وَلَا عَادٍ فَلَا إِثْمَ عَلَيْهِ ﴾^(٢)

() .

":

()

()

()"

() : () .

(/) .

(/)

()

(/)

()

(/) .

()

()

(-) .

[(/)

(- /)

]

()

:

() .

[(- /)

(- /)

]

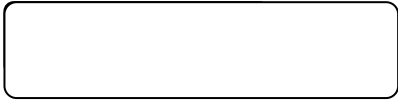

﴿عَيْرَ بَايِعَ وَلَا عَادٍ﴾

() .

﴿فَمَنْ أَضْطَرَّ﴾ "

() . "

_____ :

﴿فَمَنْ أَضْطَرَّ عَيْرَ بَايِعَ وَلَا

عَادٍ فَلَا إِثْمَ عَلَيْهِ﴾

:

:

(/) .

(/)

()

()



_____ :

_____ *

﴿ إِنَّمَا حَرَّمَ عَلَيْكُمُ الْمَيْتَةَ وَالْدَّمَ وَلَحْمَ الْخِنْزِيرِ وَمَا أُهْلَ بِهِ ۗ
 لِغَيْرِ اللَّهِ فَمَنْ اضْطُرَّ غَيْرَ بَاغٍ وَلَا عَادٍ فَلَا إِثْمَ عَلَيْهِ إِنَّ اللَّهَ غَفُورٌ
 رَّحِيمٌ ﴾ (١)

_____ **

_____ :

()

()

()

()

(/)

(/)

()

()

.()

.()

()

.(/)

()

(/)

(/)

(/)

()

.()

()

(/)

()



:

:

()

﴿وَلَا عَادٍ﴾

﴿وَلَا عَادٍ﴾ : ()

()

: : ()

(/)

(/)

(/)

()

.(/)

(/)

()

.() .

(- /)

]

[(/)

.(/)

()

()

:

.(-)

[(- /)

(- /)

]



()

⋮

()

()

⋮

()

()

()

⋮

(/) (/) (/) (/)

⋮

⋮

⋮

[(- /) (- /)]
⋮ () (/) ()
⋮ (/) ()



:

-

:

: .

() . : . :

() .

-

-

﴿ فَمَنْ أَضْطَرَّ عَلَيْهِ بَيْعٌ وَلَا عَادٍ فَلَا إِثْمَ

عَلَيْهِ

() .

:

(/) : : ()

. ()

. (/)

:

(/)

: ()

. (/) ()

(/) (/) : ()

. (- /) (/)



()

()

:

-

-

()

:

:

:

.(/)

.(- /) ()

(/) ()

.(/) ()



﴿وَلَا عَادٍ﴾

() " : " :
() " : " :

(/) _____ ()

. (/) ()



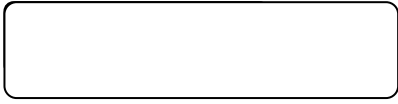

_____*

﴿فَمَنْ أُضْطَرَّ غَيْرَ بَاغٍ وَلَا عَادٍ فَلَا إِثْمَ﴾

﴿عَلَيْهِ﴾^ع (١)

_____**

() () ()

:

﴿فَمَنْ أُضْطَرَّ غَيْرَ بَاغٍ وَلَا عَادٍ فَلَا إِثْمَ عَلَيْهِ﴾^ع

-

()

-

(/) (/) () ()

. ()

. (/) (/) ()

. (/) ()

(/) (/) ()

. (/)

. (/) (/) ()



()
 .
 :

() ()
 :
 . () ()
 .
 :

-

. (/) (/) ()
 (/) ()
 . (/)
 (/) (/) ()
 . (- /)
 . (/) ()
 :

:
 . () .
 [(- /) (- /)]
 . (/) ()
 :

. (-) :
 . [(- /) (- /)]





() .

-

() .

:

:

غَيْرَ

: بَاعِ وَلَا عَادٍ

:
"

()"

.	(/)		()
.	(/)	(/)	()
.	(/)		()



﴿عَيْرَ بَايِعٍ وَلَا عَادٍ﴾ :

() "

":

() "

":

() "

()

()

()

.(/) ()

.(/) ()

.(/) ()

.(/) ()

()

:

:

:

.() .

[(-) (- /)]

.(- /) (/) ()



:

.
()

:

"

() "



()

:

:

:

.() .

(/)

()]

[(/)

.(/)

()





قَالَ تَعَالَى: ﴿يَتَأْتِيهَا الَّذِينَ ءَامَنُوا كُتِبَ عَلَيْكُمُ الْقِصَاصُ فِي

الْقَتْلِ الْحُرُّ بِالْحُرِّ وَالْعَبْدُ بِالْعَبْدِ وَالْأُنْثَىٰ بِالْأُنْثَىٰ فَمَنْ عَفِيَ لَهُ مِنْ

أَخِيهِ شَيْءٌ فَأُتِيَاعٌ بِالْمَعْرُوفِ وَأَدَاءٌ إِلَيْهِ بِإِحْسَنٍ ذَلِكَ تَخْفِيفٌ مِّن

رَبِّكُمْ وَرَحْمَةٌ مِّنْ أَعْتَدَىٰ بَعْدَ ذَلِكَ فَلهٗ عَذَابٌ أَلِيمٌ ﴿١٧٨﴾

: _____

﴿فَمَنْ عَفِيَ لَهُ مِنْ أَخِيهِ شَيْءٌ﴾ ()

﴿فَأُتِيَاعٌ بِالْمَعْرُوفِ وَأَدَاءٌ إِلَيْهِ بِإِحْسَنٍ ذَلِكَ تَخْفِيفٌ مِّنْ رَّبِّكُمْ وَرَحْمَةٌ

":

﴿فَمَنْ عَفِيَ لَهُ مِنْ أَخِيهِ شَيْءٌ﴾

﴿فَأُتِيَاعٌ بِالْمَعْرُوفِ وَأَدَاءٌ إِلَيْهِ

﴿ذَلِكَ

﴿بِإِحْسَنٍ

﴿تَخْفِيفٌ

": () .

() (/) .

() : :

(... (/) () .

: (/) .



" مِنْ "

" أَخِيهِ "

" عُنْفَى "

" شَيْءٌ " "

:

()

﴿ فَمَنْ أَعْتَدَى بَعْدَ ذَلِكَ فَلَهُ عَذَابٌ أَلِيمٌ ﴾

:

:

()

(/)

. (/)

:

. (/)

. () (/)

. (/)

(/)

()



:

﴿ فَمَنْ عَفَىٰ لَهُ مِنْ أَخِيهِ شَيْءٌ فَاتَّبِعْهُ ۖ ﴾

بِالْمَعْرُوفِ وَأَدَاءٌ إِلَيْهِ بِإِحْسَانٍ ۗ ﴿١٤١﴾

﴿ فَمَنْ أَعْتَدَىٰ بَعْدَ ذَلِكَ فَلَهُ عَذَابٌ أَلِيمٌ ۖ ﴾

﴿ فَمَنْ عَفَىٰ لَهُ مِنْ أَخِيهِ شَيْءٌ فَاتَّبِعْهُ بِالْمَعْرُوفِ وَأَدَاءٌ ۖ ﴾

:

إِلَيْهِ بِإِحْسَانٍ ۗ ﴿١٤١﴾

:

﴿ فَمَنْ أَعْتَدَىٰ بَعْدَ ذَلِكَ فَلَهُ عَذَابٌ أَلِيمٌ ۖ ﴾

:

:

- :

-

:



$\frac{1}{2}$

 $\frac{1}{2}$ *

()

$\frac{1}{2}$ **

:

()

()"

":

.	(/)	(/)	<hr/>	(/)	()
				(/)	()
.	()			(/)	(/)
		:		:	()
				.	() (/)
		:		:	
	.	()		(/)	
		:		:	()
.	()	(/)			
.	()	(/)			

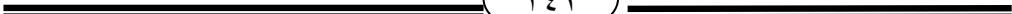

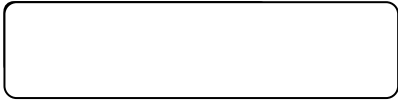

.

*

﴿فَمِنْ أَعْتَدَى بَعْدَ ذَلِكَ فَلَهُ عَذَابٌ﴾

﴿أَلِيمٌ﴾

**

() .

:

:

(/) (/) ()



() , () " "

⋮

() ,

:

() " " ,

.



: : ()

.(/) (/)

(/) : :

.(/)

: :

.(/)

: :

.(/)

.(/) (/)

.(/) ()

(/) (/) ()

(/) (/) (/)

.(/)

: : ()

= .(/) (/)





:

:

: ()
() " "



: =
(/)
()
() (/) ()
: ()
:

(-)
.[(/) (- /)]
(/) (/) ()



:

:

.

:

:

.

:

﴿فَمَنْ أُعِدِّي بَعْدَ ذَلِكَ﴾

:

.



قَالَ تَعَالَى: ﴿ كُتِبَ عَلَيْكُمْ إِذَا حَضَرَ أَحَدَكُمُ الْمَوْتُ إِنْ تَرَكَ خَيْرًا
 الْوَصِيَّةَ لِلْوَالِدَيْنِ وَالْأَقْرَبِينَ بِالْمَعْرُوفِ حَقًّا عَلَى الْمُتَّقِينَ ﴿١٨٠﴾ فَمَنْ
 بَدَّلَهُ بَعْدَ مَا سَمِعَهُ فَإِنَّمَا إِثْمُهُ عَلَى الَّذِينَ يُبَدِّلُونَهُ إِنَّ اللَّهَ سَمِيعٌ عَلِيمٌ ﴿١٨١﴾ فَمَنْ
 خَافَ مِنْ مُوصٍ جَنَفًا أَوْ إِثْمًا فَأَصْلَحَ بَيْنَهُمْ فَلَا إِثْمَ عَلَيْهِ إِنَّ اللَّهَ عَفُورٌ
 رَحِيمٌ ﴿١٨٢﴾ (-) .

_____ :

()

":

() "

":

(/) (/) ()

: : ()

. () (/)

: : () (/)

: : () (/)

(/) : : ()

(/) ()



()"

:
: () ()

()

(/) . (- /) ()
: ()

()

:
[(- /) (- /)]
()

:
() .
[- /)]
()

. (/) ()

= . () (/)





()

()

﴿الْوَصِيَّةُ لِلْوَالِدَيْنِ وَالْأَقْرَبِينَ﴾

﴿فَمَنْ بَدَلَهُ بَعْدَ مَا سَمِعَهُ فَإِنَّمَا إِثْمُهُ عَلَى الَّذِينَ يُبَدِّلُونَهُ﴾

" ()

":

﴿فَمَنْ خَافَ مِنْ مَوْصٍ جَنَفًا أَوْ إِثْمًا فَأَصْلَحَ بَيْنَهُمْ فَلَا

إِثْمَ عَلَيْهِ إِنَّ اللَّهَ عَفُورٌ رَحِيمٌ﴾

:

=

. () (/)

()

:

()

:

[(- /) (- /)]

. (/) (/) ()

. () (/) ()

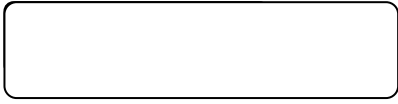

()

:

﴿ إِذَا حَضَرَ أَحَدَكُمُ الْمَوْتُ إِنْ تَرَكَ خَيْرًا

الْوَصِيَّةَ لِلْوَالِدَيْنِ وَالْأَقْرَبِينَ بِالْمَعْرُوفِ ﴾ .

﴿ فَمَنْ خَافَ مِنْ مُوسٍ جَنَفًا أَوْ إِثْمًا فَأَصْلَحَ بَيْنَهُمْ فَلَا إِثْمَ

عَلَيْهِ ﴾ .

﴿ إِذَا حَضَرَ أَحَدَكُمُ الْمَوْتُ إِنْ تَرَكَ خَيْرًا الْوَصِيَّةُ

لِلْوَالِدَيْنِ وَالْأَقْرَبِينَ بِالْمَعْرُوفِ ﴾ -

: -

:

:

:

﴿ فَمَنْ خَافَ مِنْ مُوسٍ جَنَفًا أَوْ إِثْمًا فَأَصْلَحَ بَيْنَهُمْ

فَلَا إِثْمَ عَلَيْهِ ﴾ :

:

:

(- /)

: ()

(- /)

(/)

. (- /)



⋮

⋮ *

()

()

⋮ **

⋮

()

()

⋮

⋮

()

()

⋮

(/) ()

.(/)

.(/) ()

.(/) ()

.() ()

.() ()

(/) (/) ()

.(/) (/) (/)



":

-

() "

":

-

() "

﴿إِنْ تَرَكَ خَيْرًا﴾

":

-

() "

:

:

-

.

:

:

.

﴿إِنْ تَرَكَ خَيْرًا﴾

:

() "

.

:

:

()

. () (/)

(/)

:

:

. ()

:

:

()

. () (/)

:

:

()

. () (/)

. (/) (/)

:

:

:

()

. () (/)

:

. (/)

(/)

(/)

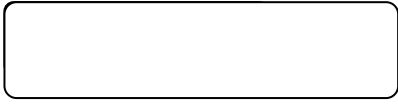

:

:

:

﴿إِنْ تَرَكَ خَيْرًا﴾

:

:

() . "

﴿إِنْ تَرَكَ خَيْرًا﴾ . ()

()

-) .

.(

[(- /)

(- /)]

.(/) ()



⋮

⋮ *

⋮ ()

() ⋮ ()

() ⋮

()

⋮
⋮

(- /)

⋮

] (-)

[(/)

.() ()

()

⋮
⋮
⋮

.(-).

[(-) (- /)]

.(/) (/) ()



**

:

:

()

:

:

-

()"

.

-

()

()

-

()

-

(/)

(/) ()

(/) (/) (/)

: ()

() (/)

(/) ()

()

:

() (/)

() (/) ()

(/) (/) ()



_____ :

() () ()

:

﴿ اَلْوَصِيَّةُ لِلْوَالِدَيْنِ وَالْاَقْرَبِيْنَ ﴾
() .

:

_____ : ***

:

_____ ()

. () .

(- /)]
[(- /)
()

. (-) .

:

[(- /) (/)]
(/) (/) (/) ()
. (/) ()



:

﴿ إِذَا حَضَرَ أَحَدَكُمُ

الْمَوْتُ إِنْ تَرَكَ خَيْرًا الْوَصِيَّةُ لِلْوَالِدَيْنِ وَالْأَقْرَبِينَ بِالْمَعْرُوفِ ﴾

":

() "

() "

":

. (/)

()

. (/)

()

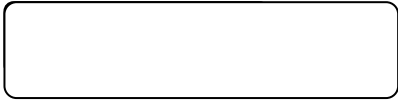

_____ *

﴿ فَمَنْ بَدَّلَهُ بَعْدَ مَا سَمِعَهُ فَإِنَّمَا إِثْمُهُ عَلَى الَّذِينَ

يَبْدِلُونَهُ ﴾

":

" ()

﴿ فَمَنْ خَافَ مِنْ مَوْصٍ جَنَفًا أَوْ إِثْمًا فَأَصْلَحَ بَيْنَهُمْ فَلَا إِثْرَ عَلَيْهِ ﴾

":

" ()

(/) ()

(- /) ()

(/)

(/)



:

**

﴿فَمَنْ خَافَ مِنْ مُوسٍ جَنَفًا أَوْ

إِثْمًا فَاصْلَحَ بَيْنَهُمْ فَلَا إِثْمَ عَلَيْهِ﴾

قَالَ تَعَالَى: ﴿ أَيَّامًا مَّعْدُودَاتٍ ۚ فَمَن كَانَ مِنكُم مَّرِيضًا أَوْ عَلَى سَفَرٍ
 فَعِدَّةٌ مِّنْ أَيَّامٍ أُخَرَ وَعَلَى الَّذِينَ يُطِيقُونَهُ فِدْيَةٌ طَعَامُ مَسْكِينٍ
 فَمَن تَطَوَّعَ خَيْرًا فَهُوَ خَيْرٌ لَهُ ۚ وَأَن تَصُومُوا خَيْرٌ لَّكُمْ إِن كُنتُمْ تَعْلَمُونَ
 ﴿١٨٤﴾ شَهْرُ رَمَضَانَ الَّذِي أُنزِلَ فِيهِ الْقُرْآنُ هُدًى لِّلنَّاسِ
 وَبَيِّنَاتٍ مِّنَ الْهُدَىٰ وَالْفُرْقَانِ ۚ فَمَن شَهِدَ مِنْكُمُ الشَّهْرَ فَلْيَصُمْهُ ۖ وَمَن
 كَانَ مَرِيضًا أَوْ عَلَى سَفَرٍ فَعِدَّةٌ مِّنْ أَيَّامٍ أُخَرَ يُرِيدُ اللَّهُ
 بِكُمُ الْيُسْرَ وَلَا يُرِيدُ بِكُمُ الْعُسْرَ وَلِتُكْمِلُوا الْعِدَّةَ
 وَلِتُكَبِّرُوا اللَّهَ عَلَىٰ مَا هَدَيْتُمْ ۗ وَلِعَلَّكُمْ تَشْكُرُونَ ﴿١٨٥﴾

:

﴿ فَمَن شَهِدَ مِنْكُمُ الشَّهْرَ ﴾

﴿ فَلْيَصُمْهُ ﴾



﴿ يُرِيدُ اللَّهُ بِكُمُ الْيُسْرَ وَلَا يُرِيدُ بِكُمُ

الْعُسْرَ ﴾ ()

_____ :

﴿ فَمَنْ شَهِدَ مِنْكُمُ الشَّهْرَ

﴿ وَمَنْ كَانَ مَرِيضًا أَوْ عَلَى سَفَرٍ

فَلْيَصُمْهُ ﴾

فَعِدَّةٌ مِّنْ أَيَّامٍ أُخَرَ .

- ﴿ فَمَنْ شَهِدَ مِنْكُمُ الشَّهْرَ فَلْيَصُمْهُ ﴾

: - (شَهْدَ)

:

: (شَهْدَ)

:

:

: (شَهْدَ)

:

. (/ -)

(/ -)

()



()

﴿فَمَنْ شَهِدَ مِنْكُمُ

الشَّهْرَ فَلْيَصُمْهُ﴾ :

:

﴿وَمَنْ كَانَ مَرِيضًا أَوْ عَلَى سَفَرٍ فَعِدَّةٌ مِنْ

أَيَّامٍ أُخَرَ﴾

:

:

()

()



(شَهَدَ)

() ()

() ()

_____ *

()

() (/)

_____ ()

() (/)

()

() (/)

()

() .

- /)

:

(- /)

]

[(

(/)

(- /)

()

. (/)

(- /)

. (/)

()



_____ : **

_____ :

:

﴿ فَمَنْ شَهِدَ مِنْكُمُ الشَّهْرَ فَلْيَصُمْهُ ﴾

() .

_____ :

()

()

:

﴿ وَمَنْ كَانَ مَرِيضًا أَوْ عَلَى سَفَرٍ فَعِدَّةٌ مِّنْ

أَيَّامٍ أُخَرَ ﴾

_____ (/ -) ()

(/) (/) (/) .

(/) ()

(/) (/) .

()

() (/)



:

-

() .

()

-

() .

:

:

﴿ فَمَنْ شَهِدَ مِنْكُمُ الشَّهْرَ ﴾

-

:

-

()

(/)

:

:

()

(/) ()

:

:

(/) ()

(/)

(/)

:

()

(/)

(/)



وَمَنْ كَانَ

مَرِيضًا أَوْ عَلَى سَفَرٍ فَعِدَّةٌ مِّنْ أَيَّامٍ أُخَرَ ﴿٢٠٠﴾

() .

(/) . ()



() .

(شہد):

_____ *

":

()"

": ()

:

:

:

:

:

:

.(/)

(/)

()

:

:

:

()

.() (/)

:

:

(/)

.()

()

.() .

:

[(- /)

]



:

() ()

: .

**

• _____

:

:

()

() .

:

-

":

() ."

: : ()

.() (/)
- /) (/) (/) ()

.(
: ()

.() (/)
(/) (/) (/) ()

.(/)
: : ()

.() (/)

:

= (/)



:

-

:

()

:

-

()

.() =

:

:

()

.() (/)

(/)

.()

(/)

:

()

.() (/)

:

()

.(/)

:

()

.() (/)

() (/)

.

:

:

:

.(/)



∴ _____

() .

:

-

:

() .

-

":

() .

() .

-

(/)

_____ (/) ()

.(/)

:

:

:

()

.() (/)

:

:

() (/)

:

:

:

.() (/)

.() (/)

:

()

.(/)

()





" :
 ()"

 :

:

 :

:
 (شَهَد)

()"
 " : ()
 :

.(/) : ()

:

.(/)
 ()

.() .

[(/)]
 .(/) ()



() : (شَهِدَ) ()

:

_____ *

﴿فَمَنْ شَهِدَ مِنْكُمُ الشَّهْرَ فَلْيَصُمْهُ﴾

": ()
: ()

_____ (/) ()

(/) ()

() (/) ()

:

() (/)

() (/)

:

() (/)

() (/)

:

(- /) ()



*

 :

() () ()

:

: " : -

"

- - -

()

()

: _____

: () ()

(/) (/) ()

. (/)

. (/) (/) ()

(/) (/) (/) ()

. (/)

(/) (/) ()

. (/)

. (/) ()

. (/) (/) ()

. (/) ()

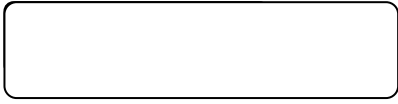

()

()

:

()

:

:

:

(/)

(/)

()

(/)

()

(/)

(/)

(/)

()

(/)

(/)



⋮

 ⋮ *

()

⋮

 ⋮

() .

⋮

﴿ قُلْ لِلَّذِينَ كَفَرُوا إِن يَنْتَهُوا يُغْفَرْ لَهُمْ

مَا قَدْ سَلَفَ ﴾^() .

" ()

⋮

-

-

(/) (/) ()
 (/) (/) (/) ()
 . (/)
 . () : ()
 : : ()
 . () (/)



()

()

:

:

()

:

()

:

:

:

()

(/) (/)

(/)

:

:

(/) ()

(/)

(/) ()

(/) ()



:



(شَهِدَ)

-

-

.

.





.

·

·
_____ *

()

·
_____ **

·

·

.

·

()

·

·

·

·

· ()

· (/)

·

(/)

(/)

·

()

· (/)

(/)



:

() .

:

.

:

(فَلْيَصُمْهُ)

﴿فَمَنْ شَهِدَ مِنْكُمُ الشَّهْرَ فَلْيَصُمْهُ﴾

:

.

(/) .

(/) ()



∴ _____

∴ _____ *

()

∴ _____ **

∴ _____

() () ()

	.	()	()
(/)	:		()
		.	()
(/)	:		
		.	()
			()
	.	()	(/)
	:		
	.	()	(/)
(/)	:		()
		.	()



()

()

:

﴿وَمَنْ كَانَ مَرِيضًا أَوْ عَلَى سَفَرٍ فَعِدَّةٌ مِنْ

أَيَّامٍ أُخَرَ﴾

()

()"

":

-

(/)

()

. ()

: : :

. () (/)

(/)

(- /)

()

(/)

(/)

(/)

(/)

(/)

(/)

. (/)

. (/)

(/)

()

: :

: :

()

()

. () (/)

:

. () (/)

:

:

=

. () (/)



. () " " ; -

: -

: . () () .

: _____

" " : .



. : =

() () ()

. () ()

: : ()

(/) :

. ()

. () () ()

(/) : ()

(/) (/) (/)

(/) (- /)

. (- /) (/)





() . () ()

:

:

-

()

.

:

:

-

:

()

.

(/)

:

()

. ()

. () (/)

(/)

()

. ()

(/)

:

. ()

(/)

(/)

(/)

()

(/)

(/)

(/)

. (/)

(/)

(/)

:

:

()

(/)

. ()

:

:

()

. () (/)

:

:

. () (/)



()

:

:

﴿وَمَنْ كَانَ مَرِيضًا أَوْ عَلَى سَفَرٍ فَعِدَّةٌ مِنْ

أَيَّامٍ أُخَرَ﴾ :

()

:" :

(/) (/) :

(/) (/) (- /)
()

:

:

:

.(-).

[(-) (- /)]

﴿ فَمَنْ شَهِدَ مِنْكُمُ الشَّهْرَ فَلْيَصُمْهُ ﴾

﴿ وَمَنْ كَانَ مَرِيضًا أَوْ عَلَى سَفَرٍ فَعِدَّةٌ مِنْ أَيَّامٍ أُخَرَ ﴾

:

" () .

() (/) .

قَالَ تَعَالَى: ﴿وَأَقْتُلُوهُمْ حَيْثُ ثَفِفْتُمُوهُمْ وَأَخْرِجُوهُمْ مِّنْ حَيْثُ أَخْرَجْتُمُوهُمْ
 وَالْفِتْنَةُ أَشَدُّ مِنَ الْقَتْلِ﴾ وَلَا تُقْتُلُوهُمْ عِنْدَ الْمَسْجِدِ الْحَرَامِ حَتَّى يُقْتَلُوا فِيهِ
 فَإِن قَتَلْتُمُوهُمْ فَاقْتُلُوهُمْ كَذَلِكَ جَزَاءُ الْكٰفِرِينَ ﴿١٩١﴾ فَإِن أَنهَوْا فَإِنَّ اللَّهَ غَفُورٌ
 رَّحِيمٌ ﴿١٩٢﴾ وَقَتْلُوهُمْ حَتَّى لَا تَكُونَ فِتْنَةٌ وَيَكُونَ الدِّينُ لِلَّهِ فَإِن أَنهَوْا فَلَا
 عُدْوَانَ إِلَّا عَلَى الظَّالِمِينَ ﴿١٩٣﴾ الشَّهْرُ الْحَرَامُ بِالشَّهْرِ الْحَرَامِ وَالْحُرُمَتُ
 قِصَاصٌ ﴿١٩٤﴾ فَمَنْ أَعْتَدَى عَلَيْكُمْ فَأَعْتَدُوا عَلَيْهِ بِمِثْلِ مَا أَعْتَدَى عَلَيْكُمْ وَاتَّقُوا
 اللَّهَ وَاعْلَمُوا أَنَّ اللَّهَ مَعَ الْمُتَّقِينَ ﴿١٩٤﴾ (-) .

:

﴿وَلَا تُقْتُلُوهُمْ عِنْدَ الْمَسْجِدِ الْحَرَامِ حَتَّى يُقْتَلُوا فِيهِ﴾
 فِيهِ فَإِن قَتَلْتُمُوهُمْ فَاقْتُلُوهُمْ

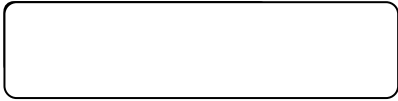

وَالْحُرْمَتُ قِصَاصٌ ﴿٤٠﴾
:

﴿فَمَنْ أَعْتَدَىٰ عَلَيْكُمْ فَأَعْتَدُوا عَلَيْهِ بِمِثْلِ

مَا أَعْتَدَىٰ عَلَيْكُمْ﴾^{٤١}

() .

:

﴿فَإِنْ قَتَلْتُمْهُمْ فَاقْتُلُوهُمْ﴾

﴿فَإِنْ أَنْهَوْا فَإِنَّ اللَّهَ غَفُورٌ رَّحِيمٌ﴾^{٤٢} ﴿فَإِنْ أَنْهَوْا

﴿فَمَنْ أَعْتَدَىٰ عَلَيْكُمْ فَأَعْتَدُوا

عَلَيْهِ بِمِثْلِ مَا أَعْتَدَىٰ عَلَيْكُمْ﴾^{٤٣}

-

-

:

:

() (- /) ()

(- /) ()



_____ :
_____ *

() ﴿ فَأَقْتُلُوا ﴾

﴿ وَأَقْتُلُوهُمْ حَيْثُ ﴾

() ﴿ وَجَدْتُمُوهُمْ ﴾

﴿ تَفْتَنُمُوهُمْ ﴾

﴿ وَلَا تُقَاتِلُوهُمْ عِنْدَ الْمَسْجِدِ الْحَرَامِ ﴾

﴿ حَتَّى يُقَاتِلُوكُمْ فِيهِ ^ط فَإِنْ قَتَلُوكُمْ فَأَقْتُلُوهُمْ ﴾

_____ :
_____ :

()

()

()

()

()

(-)

(/)

:

()

() : ()

(/) ()

(/) (/)

(/) ()

(/)

(/) ()

(/)

() ()



:

-

()

":

-

() "

":

-

() "

:



()

.(/)

()

:

()

.() (/)

:

:

.() (/)

()

:

.() (/)

:

:

.() (/)

(/)

(/)

()

.(/)



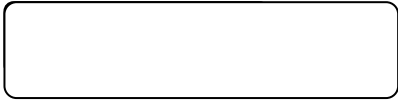

:

﴿ فَإِذَا انْسَلَخَ الْأَشْهُرُ الْحُرْمُ فَاقْتُلُوا الْمُشْرِكِينَ -

حَيْثُ وَجَدْتُمُوهُمْ ﴾ () ﴿ وَأَقْتُلُوهُمْ حَيْثُ تَفْنَمُوهُمْ ﴾ .

﴿ وَلَا تَقْتُلُوهُمْ عِنْدَ الْمَسْجِدِ

الْحَرَامِ حَتَّى يُقْتَلُوا فِيهِ ﴾ () .

:

() : () " " () .

() .

:

:

() : () .

(/) (/) ()

()

[(/) (/)]

: ()

() (/) .

: :

() (/)

() ()

(-) .



()

()

()

﴿ فَمَنْ أَعَدَّى عَلَيْكُمْ فَأَعْتَدُوا عَلَيْهِ بِمِثْلِ مَا أَعَدَّى عَلَيْكُمْ ﴾

(/) ()

(/) ()

(/) ()



() .

":

﴿ وَلَا نُفَنِّئُهُمْ عِنْدَ الْمَسْجِدِ الْحَرَامِ حَتَّىٰ يُقْتَلُوا فِيهِ ^ط

() " .

﴿ فَإِن قَتَلْتُمُوهُمْ فَاقْتُلُوهُمْ ﴾

.

(/) (/) ()
.(/) (/) (/)
.() (/) ()



قَالَ تَعَالَى: ﴿ وَأَتِمُّوا الْحَجَّ وَالْعُمْرَةَ لِلَّهِ فَإِنْ أُحْصِرْتُمْ فَمَا اسْتَيْسَرَ مِنَ الْهَدْيِ وَلَا تَحْلِقُوا رُءُوسَكُمْ حَتَّىٰ يَبْلُغَ الْهَدْيُ مَحَلَّهُ ۚ فَمَنْ كَانَ مِنْكُمْ مَّرِيضًا أَوْ بِهِ أَذًى مِّن رَّأْسِهِ ۖ فَفِدْيَةٌ مِّن صِيَامٍ أَوْ صَدَقَةٍ أَوْ نُسُكٍ ۚ فَإِذَا أَمِنْتُمْ فَمَنْ تَمَنَّعَ بِالْعُمْرَةِ إِلَى الْحَجِّ فَمَا اسْتَيْسَرَ مِنَ الْهَدْيِ ۚ فَمَنْ لَّمْ يَجِدْ فَصِيَامُ ثَلَاثَةِ أَيَّامٍ ۚ فِي الْحَجِّ وَسَبْعَةٍ إِذَا رَجَعْتُمْ ۗ تِلْكَ عَشْرَةٌ كَامِلَةٌ ۗ ذَٰلِكَ لِمَنْ لَّمْ يَكُنْ أَهْلُهُ حَاضِرِي الْمَسْجِدِ الْحَرَامِ وَاتَّقُوا اللَّهَ ۗ وَأَعْلَمُوا أَنَّ اللَّهَ شَدِيدُ الْعِقَابِ ﴿١٩٦﴾ (:)

_____ :

":



:

() . "

:

() .

:

﴿ فَإِنْ أُحْصِرْتُمْ فَمَا اسْتَيْسَرَ مِنْ

الْهَدْيِ . ﴾

﴿ فَمَنْ كَانَ مِنْكُمْ مَّرِيضًا أَوْ بِهِ أَذًى مِنْ رَأْسِهِ فَفِدْيَةٌ مِنْ صِيَامٍ أَوْ

صَدَقَةٍ أَوْ نُسُكٍ . ﴾

﴿ فَمَنْ تَمَنَّعَ بِالْعُمْرَةِ إِلَى الْحَجِّ فَمَا اسْتَيْسَرَ مِنَ الْهَدْيِ . ﴾

()

(/) ()

() .

:

(/) () .

(/) (- /) ()

(- /) () .

﴿ فَمَنْ لَمْ يَجِدْ فَصِيَامُ ثَلَاثَةِ أَيَّامٍ فِي الْحَجِّ وَسَبْعَةٍ إِذَا رَجَعْتُمْ ﴾

﴿ ذَلِكَ لِمَنْ لَمْ يَكُنْ أَهْلُهُ حَاضِرِي الْمَسْجِدِ الْحَرَامِ ﴾

﴿ فَإِنْ أُحْصِرْتُمْ فَمَا اسْتَيْسَرَ مِنَ الْهَدْيِ ﴾

﴿ فَمَنْ كَانَ مِنْكُمْ مَرِيضًا أَوْ بِهِ أَذًى مِنْ رَأْسِهِ ﴾

﴿ فَفِدْيَةٌ مِنْ صِيَامٍ أَوْ صَدَقَةٍ أَوْ نُسُكٍ ﴾

﴿ فَمَنْ تَمَنَّعَ بِالْعِمْرِقِ إِلَى الْحَجِّ فَمَا اسْتَيْسَرَ مِنَ الْهَدْيِ ﴾

﴿ فَمَنْ لَمْ يَجِدْ فَصِيَامُ ثَلَاثَةِ أَيَّامٍ فِي الْحَجِّ وَسَبْعَةٍ إِذَا

﴿ رَجَعْتُمْ ﴾



:

.

﴿ ذَٰلِكَ لِمَنْ لَّمْ يَكُنْ أَهْلُهُ حَاضِرِ الْمَسْجِدِ الْحَرَامِ ﴾

:

.

:

.

:



.

_____ *

_____ ()

"

() "

_____ .

()

"

() "

...

_____ **

﴿ فَإِنْ أَحْصِرْتُمْ فَمَا اسْتَيْسَرَ مِنَ الْهَدْيِ ﴾

(/) .

(/)

()

(/) .

()

()

(/)

() .

(/)

(/)

(/)

(/)

()

(/) .

(/)

(/) .

()

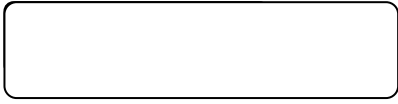

﴿ وَأَتِمُّوا الْحَجَّ

:

وَالْعُمْرَةَ لِلَّهِ ﴿

()

":

()"

.

(/) ()

(/) ()

(/) ()

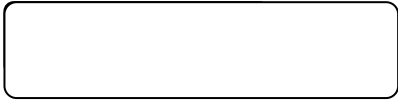

_____ :

_____ *

﴿فَن كَانَ مِنْكُمْ مَّرِيضًا أَوْ بِهِ أَذًى مِّن رَّأْسِهِ﴾

()

﴿فَفِدْيَةٌ مِّن صِيَامٍ أَوْ صَدَقَةٍ أَوْ نُسُكٍ﴾

:

”

:

” ()

_____ **

_____ :

() () () :

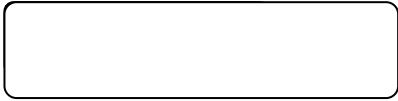

.

:

" -

() "

" -

() "

:

()

()

()

:

:

﴿فَمَنْ كَانَ مِنْكُمْ مَّرِيضًا أَوْ بِهِ أَذًى مِّن رَّأْسِهِ فَفِدْيَةٌ

مِّن صِيَامٍ أَوْ صَدَقَةٍ أَوْ نُسُكٍ﴾

()

()



() (/) .

() (/) .

() (/) .

() (/) .

() (/) (/) .

()

() (/) .

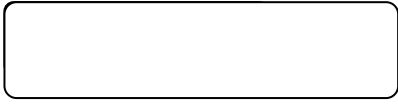

- -

:

:

:

﴿فَمَنْ كَانَ مِنْكُمْ مَّرِيضًا أَوْ بِهِ أَذًى مِّن رَّأْسِهِ فَفِدْيَةٌ مِّن صِيَامٍ أَوْ

صَدَقَةٍ أَوْ نُسُكٍ﴾

:

:

:

:

:

":

() "

:

_____ . (/) ()

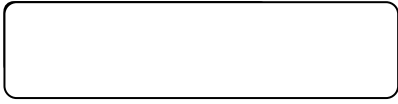

”.

()”.

∴

.



. (/) ()





_____*

﴿فَمَنْ تَمَنَّعَ بِالْعُمْرَةِ إِلَى الْحَجِّ فَمَا اسْتَيْسَرَ مِنَ الْهَدْيِ﴾
()

_____***

﴿فَمَنْ تَمَنَّعَ بِالْعُمْرَةِ إِلَى الْحَجِّ فَمَا اسْتَيْسَرَ مِنَ

الْهَدْيِ﴾

:

:()

:

() .

.

:

.

.

. (/)

(/)

()

()

:

:

. (-) .

[(- /)

(/)

]

. (/)

()



_____*

()

﴿مَنْ لَمْ يَجِدْ فَصِيَامُ ثَلَاثَةِ أَيَّامٍ فِي الْحَجِّ وَسَبْعَةٍ إِذَا

رَجَعْتُمْ﴾

":

" ()

" ()

_____ (/) ()

(/) : : ()

. ()

: :

(/)

. ()

()

:

:

:

. () .

[(-) (-)]



() "

:

()

" :

() "

" :

() "

:

:

:

-

:

-

.

. (/) ()

. (/) (/) ()

. (/) ()

. (/) (/) ()



∴ _____

∴ _____ *

() .

∴ _____ **

∴ () () _____

.

∴

-

	. (/) :	()
. (/)	(/)	()
. (/)	(/)	()



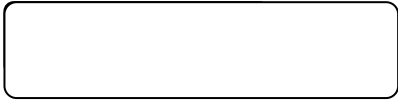

()

()

:

()

()

:

﴿ مَنْ لَمْ يَجِدْ فَصِيَامُ ثَلَاثَةِ أَيَّامٍ فِي الْحَجِّ ﴾

()

:

()

(/)

:

:

()

(/)

(- /)

:

()

(/)

(/)

()

(/)

(/)

()

(/)

(/)

:

()



:

:

:

()

:

:



:

.

:



:

.

:

.

(/)

(- /)

()

.(/)





∴ _____

∴ _____ *

() .

∴ _____ **

∴ ()

()

()

∴ _____
()

.

∴

() .

. (/) ()

. (/) ()

. (/) ()

. (/) (/) ()

. (/) (/) ()

. ()





:

()

:

﴿سَبْعَةً إِذَا رَجَعْتُمْ﴾

:
"

"

() "

" :

:

()

:

:

:

()

.(/)

(/)

()

:

:

()

(/)

.()

.(/)

()

.(/)

()



:

:

.

:

.

:

:

.





_____*

()

﴿ ذَلِكُمْ لِمَنْ لَمْ يَكُنْ أَهْلُهُ ﴾

﴿ حَاضِرِي الْمَسْجِدِ الْحَرَامِ ﴾ ()

_____**

:

:

_____ ()

(/) (/)
(/) (/) ()

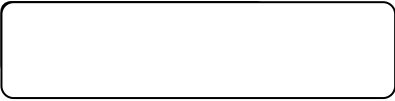

قَالَ تَعَالَى: ﴿ وَيَسْأَلُونَكَ عَنِ الْمَحِيضِ قُلْ هُوَ أَذَىٰ فَأَعْتَزِلُوا النِّسَاءَ فِي الْمَحِيضِ وَلَا تَقْرَبُوهُنَّ حَتَّىٰ يَطْهَرْنَ فَإِذَا تَطَهَّرْنَ فَأْتُوهُنَّ مِنْ حَيْثُ أَمَرَكُمُ اللَّهُ إِنَّ اللَّهَ يُحِبُّ التَّوَّابِينَ وَيُحِبُّ الْمُتَطَهِّرِينَ ﴾ (٢٢٢)

(:)

_____ :

:

﴿ وَيَسْأَلُونَكَ عَنِ الْمَحِيضِ قُلْ هُوَ أَذَىٰ ... ﴾

" ()

()

_____ ()

: :

(/)

. ()

(- /) ()

. (- /) (- /)

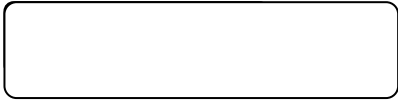

_____ :

﴿ فَإِذَا تَطَهَّرْنَ فَأْتُوهُنَّ مِنْ حَيْثُ

-

-

﴿ أَمَرَكُمُ اللَّهُ ^ج

_____ :

_____ :

_____ :

_____ *
_____ :

﴿ فَأَعْتَزِلُوا النِّسَاءَ فِي الْمَحِيضِ ^ط وَلَا تَقْرَبُوهُنَّ حَتَّى يَطْهُرْنَ

()

_____ **
_____ :

_____ :

_____ :

()

_____ (/)

_____ (/)

_____ (/)

_____ ()

_____ (/)

_____ (/)

_____ ()



:

-

.

-

.

-

()

()

()

()

:



:()

.

:

.(/) (/) : ()

.(/) (/) ()

.(/) (/) ()

.(/) (/) ()

.(/) ()

:

(-) .

(-)

(- /)

]

.[()



﴿ وَلَا تَقْرُبُوهُنَّ حَتَّىٰ يَطْهَرْنَ فَإِذَا تَطَهَّرْنَ فَأْتُوهُنَّ مِنْ

حَيْثُ أَمَرَكُمُ اللَّهُ ﴾ ()

﴿ وَلَا تَقْرُبُوهُنَّ حَتَّىٰ يَطْهَرْنَ ﴾ :

:
:
:

﴿ وَأَبْنُوا إِلَيْكُمْ حَتَّىٰ إِذَا بَلَغُوا النِّكَاحَ

فَإِنْ ءَانَسْتُمْ مِنْهُمْ رُشْدًا فَادْفَعُوا إِلَيْهِمْ أَمْوَالَهُمْ ﴾ ()

()

()

() - (/) .

() : () .

() (/) (/) - (/)

(/) (

(/) () .



:

﴿ فَإِذَا تَطَهَّرَ ﴾

﴿ فَأَتُوهُنَّ مِنْ حَيْثُ أَمَرَكُمُ اللَّهُ ^ع ﴾

:

:

:

":



﴿ فَإِذَا تَطَهَّرَ ﴾

﴿ وَلَا تَقْرَبُوهُنَّ حَتَّى يَطْهَرْنَ ﴾

﴿ فَأَتُوهُنَّ ﴾

()" "

":

﴿ حَتَّى يَطْهَرْنَ فَإِذَا تَطَهَّرَ فَأَتُوهُنَّ مِنْ حَيْثُ أَمَرَكُمُ اللَّهُ ^ع ﴾

()" "

. (/) ()

. (/) ()

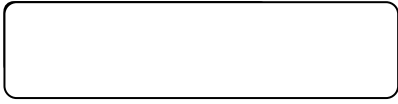

()



:

.



. (/) ()





قَالَ تَعَالَى: ﴿لِلَّذِينَ يُؤَلُّونَ مِنْ نَسَائِهِمْ تَرَبُّصُ أَرْبَعَةِ أَشْهُرٍ فَإِنْ فَاءُوا فَإِنَّ

اللَّهَ غَفُورٌ رَحِيمٌ ﴿٢٣٦﴾ وَإِنْ عَزَمُوا الطَّلَاقَ فَإِنَّ اللَّهَ سَمِيعٌ عَلِيمٌ ﴿٢٣٧﴾

(- :)

_____ :

() .

_____ :

﴿ فَإِنْ فَاءُوا فَإِنَّ اللَّهَ غَفُورٌ رَحِيمٌ

﴿ وَإِنْ عَزَمُوا الطَّلَاقَ فَإِنَّ اللَّهَ سَمِيعٌ عَلِيمٌ ﴿٢٣٦﴾ .

()

:

.

:

.

(/ -) .

(/ -)

()



∴ _____

.

∴ _____ *

.

()

∴ _____ **

∴ _____

∴ () () ()

∴ ()

∴



∴ (/) ()

∴ (/) (/) (/) ()

(- /) (/) ()

∴ (/)

∴ (/) (/) ()

∴ (/) ()





﴿لِّلَّذِينَ يُؤَلُّونَ مِن نِّسَائِهِمْ تَرَبُّصُ أَرْبَعَةِ أَشْهُرٍ^ط﴾

-

﴿إِن فَاءُوا فَإِنَّ اللَّهَ غَفُورٌ رَّحِيمٌ﴾

:

()

:

﴿وَإِنْ عَزَمُوا الطَّلَاقَ فَإِنَّ اللَّهَ سَمِيعٌ عَلِيمٌ﴾

-

()

" "

-

()

-

:

()

(/ -)

(/)

()

.(/)

.(/)

()

.(/)

()

.(/)

(/)

()

:

()

(/)

:

.()

.(/ -)

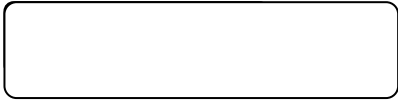

-

() .

_____ :

:

() .

:

)

-

() . (

-

﴿ فَإِنْ فَأُو فَإِنَّ اللَّهَ غَفُورٌ رَحِيمٌ ﴾

﴿ ٢٣٦ ﴾ وَإِنْ عَزَمُوا الطَّلَقَ فَإِنَّ اللَّهَ سَمِيعٌ عَلِيمٌ ﴾

﴿ فَأَمْسِكُوهُنَّ بِمَعْرُوفٍ أَوْ سَرِّحُوهُنَّ بِمَعْرُوفٍ ^ع ﴾ ()

_____ (/) ()

(/) (/) ()

. (/)

. (/)

. (/) (/) ()

. () : ()



()



()

:

()

()

()

.(/) ()

.(/) (/) ()

.(/) ()

:

() (- /)

:
.()

.(-)

.(/) ()

.(/) ()



:

:

:

":

()"

.

:

()

:

:



()

.()



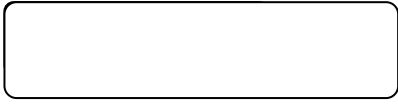

.





قَالَ تَعَالَى: ﴿ وَالْمُطَلَّقَاتُ يَتَرَبَّصْنَ بِأَنْفُسِهِنَّ ثَلَاثَةَ قُرُوءٍ ۚ وَلَا يَحِلُّ لَهُنَّ أَنْ يَكْتُمْنَ مَا خَلَقَ اللَّهُ فِي أَرْحَامِهِنَّ إِنْ كُنَّ يُؤْمِنَنَّ بِاللَّهِ وَالْيَوْمِ الْآخِرِ ۚ وَبِعُولِهِنَّ أَحَقُّ بِرَدِّهِنَّ فِي ذَلِكَ إِنْ أَرَادُوا إِصْلَاحًا ۚ وَهُنَّ مِثْلُ الَّذِي عَلَيْهِنَّ بِالْمَعْرُوفِ ۚ وَلِلرِّجَالِ عَلَيْهِنَّ دَرَجَةٌ ۗ وَاللَّهُ عَزِيزٌ حَكِيمٌ ﴾ (٢٢٨)

_____ :

:



()

:

﴿ وَلَا يَحِلُّ لَهُنَّ أَنْ يَكْتُمْنَ مَا

خَلَقَ اللَّهُ فِي أَرْحَامِهِنَّ إِنْ كُنَّ يُؤْمِنْنَ بِاللَّهِ وَالْيَوْمِ الْآخِرِ ﴾

﴿ وَبِعُولِهِنَّ أَحَقُّ بِرَدِّهِنَّ فِي ذَلِكَ إِنْ أَرَادُوا إِصْلَاحًا ﴾

﴿ وَلَا يَحِلُّ لَهُنَّ أَنْ يَكْتُمْنَ مَا خَلَقَ اللَّهُ فِي أَرْحَامِهِنَّ إِنْ

كُنَّ يُؤْمِنْنَ بِاللَّهِ وَالْيَوْمِ الْآخِرِ ﴾

:

﴿ وَبِعُولِهِنَّ أَحَقُّ بِرَدِّهِنَّ فِي ذَلِكَ إِنْ أَرَادُوا إِصْلَاحًا ﴾

:

:

:

- /)

(- /)

()

. (- /)

(

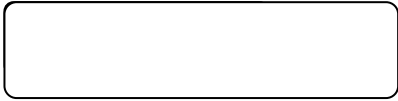

_____ :

_____ *

﴿ وَلَا يَحِلُّ لَهُنَّ أَنْ يَكْتُمَنَّ ﴾

﴿ مَا خَلَقَ اللَّهُ فِي أَرْحَامِهِنَّ إِنْ كُنَّ يُؤْمِنَنَّ بِاللَّهِ وَالْيَوْمِ الْآخِرِ ﴾ (١)

_____ **

()

﴿ إِنْ كُنَّ يُؤْمِنَنَّ بِاللَّهِ وَالْيَوْمِ الْآخِرِ ﴾

":

:

"()

(/) (/) (/) ()

(/)

. (/) ()

. (/) ()



()

.

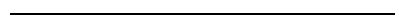

() ()





.

:/

: *

.

: **

()

()

:

()

(/)

.(/)

.(/)

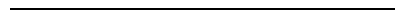

(/) ()

.(/) ()

(/) ()

:

:

:

.(-).

(/)

(/)]

[(- /)





": ()

()"

" : ﴿ إِنِ ارَادُوا إِصْلَاحًا ﴾ ()

﴿ وَلَا تُمْسِكُوهُنَّ ضِرَارًا

() . ﴿ لِنَعْتَدُوا

()

:
:

. (-) .
(-) (- /)]
[(- /)
. (/) ()
: ()

:

. (-)
[. () (- /)]
. (/) ()



:

﴿وَبِعُولُنَّ أَحَقُّ بِرَدِّهِنَّ فِي ذَلِكَ إِنْ أَرَادُوا إِصْلَاحًا﴾

()

:

()

:

:()

()

" "

:

":

(/) (/) ()

(/) (/) ()

()

(/) (/) (/) ()

(/)

(/) (/) ()

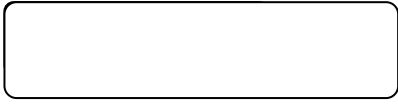

:

() "

:

:

!

:

﴿ وَبَعُولُهُنَّ أَحَقُّ بِرِدَّيْنٍ ﴾

﴿ فِي ذَلِكَ إِنْ أَرَادُوا إِصْلَاحًا ﴾

:

:

:

(/) . ()



:
()

()

":

﴿إِنَّ﴾

﴿أَرَادُوا إِصْلَاحًا﴾
() "

":

() "

":

()

. (/)

(/)

()

()

:

:

. (-) .

[(/) (- /)]

. (/) ()

. (/) ()

()

:

:

-) .

[()

] . (

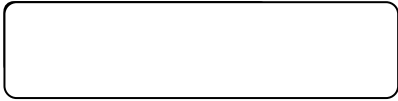

﴿إِنَّ

أَرَادُوا إِصْلَاحًا﴾

:

﴿وَلَا تُسْكُوهُنَّ ضِرَارًا لِّتَعْتَدُوا وَمَنْ

يَفْعَلْ ذَلِكَ فَقَدْ ظَلَمَ نَفْسَهُ﴾ ()

﴿إِنَّ

()

أَرَادُوا إِصْلَاحًا﴾. ()

":

() "

.

() : () .

() :

() (/) .

() (/) .



قَالَ تَعَالَى: ﴿الطَّلُقُ مَرَّتَانٍ فَأَمْسَاكُ بِمَعْرُوفٍ أَوْ تَسْرِيحٌ بِإِحْسَنِ وَلَا
يَحِلُّ لَكُمْ أَنْ تَأْخُذُوا مِمَّا آتَيْتُمُوهُنَّ شَيْئًا إِلَّا أَنْ يَخَافَا أَلَّا يُقِيمَا
حُدُودَ اللَّهِ فَإِنْ خِفْتُمْ أَلَّا يُقِيمَا حُدُودَ اللَّهِ فَلَا جُنَاحَ عَلَيْهِمَا فِيمَا افْتَدَتْ بِهِ
تِلْكَ حُدُودُ اللَّهِ فَلَا تَعْتَدُوهَا وَمَنْ يَتَعَدَّ حُدُودَ اللَّهِ فَأُولَئِكَ هُمُ الظَّالِمُونَ



(:)

_____ :

:
.

()

_____ : ()

. () :



() .

_____ :

﴿ فَإِنْ خِفْتُمْ أَلَّا يُقِيمَا حُدُودَ اللَّهِ فَلَا

:

جُنَاحَ عَلَيْهِمَا فِيمَا افْتَدَتْ بِهِ ﴾

:

- /)

(- /)

()

. (- /)

(



.

_____ *

﴿ فَإِنْ خِفْتُمْ أَلَّا يَقيِمَا حُدُودَ اللَّهِ فَلَا جُنَاحَ عَلَيْهِمَا فِيمَا افْتَدَتْ بِهِ ^ظ

: ()



:

":

() "

:

_____ **

: () () ()

.

. (/) (/) ()

: : () (/)

. (/) (/) ()

. (/) ()

. (/) ()

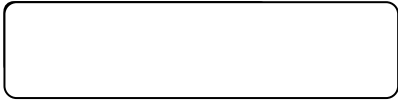

:

﴿فَإِنْ طَبَّنَ لَكُمْ عَنْ شَيْءٍ مِّنْهُ نَفْسًا فَكُلُوهُ هَنِيئًا

مَرِيئًا﴾ ()

:

()

()

:

() :

()

:

﴿وَلَا يَحِلُّ لَكُمْ أَنْ تَأْخُذُوا مِمَّا آتَيْتُمُوهُنَّ

شَيْئًا إِلَّا أَنْ يَخَافَا أَلَّا يُقِيمَا حُدُودَ اللَّهِ فَإِنْ خِفْتُمْ أَلَّا يُقِيمَا

حُدُودَ اللَّهِ فَلَا جُنَاحَ عَلَيْهِمَا فِيهَا أَنْفَدْتُمْ بِهَا تِلْكَ حُدُودَ اللَّهِ فَلَا

تَعْتَدُوهَا﴾ ()

:

﴿فَإِنْ خِفْتُمْ أَلَّا يُقِيمَا حُدُودَ اللَّهِ فَلَا جُنَاحَ عَلَيْهِمَا فِيهَا

- () : ()
- () (/) ()
- () (/) ()
- () (/) ()
- () (/) ()



: أَفَنَدَّتْ بِهِ

﴿ فَلَا تَعْتَدُوهَا وَمَنْ

يَنْعَدَّ حُدُودَ اللَّهِ فَأُولَئِكَ هُمُ الظَّالِمُونَ ﴾ . ()

": -

." ()

": - () "

()

(/) ()

(/) : : ()

. ()

: : (/) ()

. (/) () :

:

(/) : : ()

. ()

: : (/) ()

(/)

. ()

. (/) ()

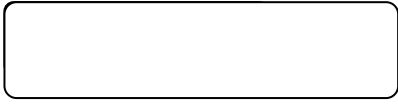

:

()

":

﴿ فَإِنْ خِفْتُمْ أَلَّا يُقِيمَا حُدُودَ اللَّهِ فَلَا جُنَاحَ عَلَيْهِمَا فِيمَا افْتَدَتْ

()"

يَدِي

:

:

:

(/)

(/)

()

.(/)

.(/)

()

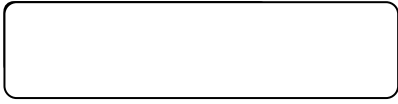

:

() "

" : ﴿ فَلَا جُنَاحَ عَلَيْهِمَا فِيمَا افْتَدَتْ بِهِ ﴾

() "

() "

- (/) ()
- (/) ()
- (/) ()



قَالَ تَعَالَى: ﴿ فَإِنْ طَلَّقَهَا فَلَا تَحِلُّ لَهُ مِنْ بَعْدُ حَتَّى تَنْكِحَ زَوْجًا غَيْرَهُ، فَإِنْ طَلَّقَهَا فَلَا جُنَاحَ عَلَيْهِمَا أَنْ يَتَرَاجَعَا إِنْ ظَنَّا أَنْ يُقِيمَا حُدُودَ اللَّهِ وَتِلْكَ حُدُودُ اللَّهِ يُبَيِّنُهَا لِقَوْمٍ يَعْلَمُونَ ﴾ (٢٣٠)

(:)

_____ :

":
() "

()

_____ ()

: : (/) ()

. ()

: : (/)

. ()

- /) (- /) ()

. (/) (



:

﴿ فَإِنْ طَلَّقَهَا فَلَا تَحِلُّ لَهُ مِنْ بَعْدُ

حَتَّى تَنْكِحَ زَوْجًا غَيْرَهُ ۗ ﴾

﴿ فَإِنْ طَلَّقَهَا فَلَا جُنَاحَ عَلَيْهِمَا أَنْ يَتَرَاجَعَا إِنْ ظَنَّا أَنْ يُقِيمَا حُدُودَ

اللَّهِ ۗ

﴿ فَإِنْ طَلَّقَهَا فَلَا تَحِلُّ لَهُ مِنْ بَعْدُ حَتَّى تَنْكِحَ زَوْجًا

غَيْرَهُ ۗ

: -

-

:

﴿ فَإِنْ طَلَّقَهَا فَلَا جُنَاحَ عَلَيْهِمَا أَنْ يَتَرَاجَعَا إِنْ ظَنَّا

أَنْ يُقِيمَا حُدُودَ اللَّهِ ۗ ﴾

:

:

:



_____ :

.

_____ *

﴿ وَالْمُطَلَّقَاتُ يَتَرَبَّصْنَ بِأَنْفُسِهِنَّ ثَلَاثَةَ قُرُوءٍ وَلَا يَحِلُّ لَهُنَّ أَنْ يَكْتُمْنَ مَا خَلَقَ اللَّهُ فِي أَرْحَامِهِنَّ إِنْ كُنَّ يُؤْمِنَنَّ بِاللَّهِ وَالْيَوْمِ الْآخِرِ وَبِعَوْلِهِنَّ أَحَقُّ بِرِدَّتِهِنَّ فِي ذَلِكَ إِنْ أَرَادُوا إِصْلَاحًا ﴾ ()
﴿ أَلْطَّلَقُ مَرَّتَانِ ﴾ ()
﴿ فَاِمْسَاكُ بِمَعْرُوفٍ أَوْ تَسْرِيحٌ بِإِحْسَانٍ ﴾ ()
()

() : () .

() : () .

() (/) . (/) ()

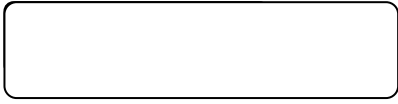

**

:

﴿ فَإِنْ طَلَّقَهَا فَلَا تَحِلُّ لَهُ مِنْ بَعْدُ

حَتَّىٰ تَنْكِحَ زَوْجًا غَيْرَهُ ۗ ﴿

:

:

﴿ وَالْمُطَلَّقَاتُ يَتَرَبَّصْنَ

بِأَنْفُسِهِنَّ ثَلَاثَةَ قُرُوءٍ ۗ وَلَا يَحِلُّ لَهُنَّ أَنْ يَكْتُمَنَّ مَا خَلَقَ اللَّهُ فِي أَرْحَامِهِنَّ

إِنْ كُنَّ يُؤْمِنَنَّ بِاللَّهِ وَالْيَوْمِ الْآخِرِ ۗ وَبَعُولَهُنَّ أَحَقُّ بِرَدِّهِنَّ فِي ذَلِكَ إِنْ أَرَادُوا

إِصْلَاحًا ۗ ﴿ ()

:

()

﴿ فَإِنْ طَلَّقَهَا فَلَا تَحِلُّ لَهُ مِنْ بَعْدُ حَتَّىٰ تَنْكِحَ

()

زَوْجًا غَيْرَهُ ۗ ﴿

() : () .

() (/) .

() :

=



()"

":

.

= : =

$$\left[\begin{array}{l} \cdot (\quad - \quad) \\ (\quad /) \end{array} \right]$$

$$(\quad /) \quad (\quad - \quad /)$$

$$\left[\cdot (\quad - \quad /) \right]$$

$$\cdot (\quad /) \quad ()$$



∴ _____

.

∴ _____ *

-

-

∴

∴

.

∴ _____ **

()

﴿إِنْ ظَنَّا﴾

∴

∴

∴

∴

()

()

∴

∴

∴ (-)

(- /)]

[(- /)

∴ (/) ()



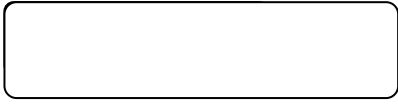

:

-

﴿ فَإِنْ خِفْتُمْ أَلَّا يُفِيمَا ﴾

-

﴿ فَإِنْ طَلَّقَهَا ﴾

() ﴿ حُدُودَ اللَّهِ فَلَا جُنَاحَ عَلَيْهِمَا فِيمَا افْتَدَتْ بِهِ ^ط ﴾

﴿ فَلَا تَحِلُّ لَهُ مِنْ بَعْدُ حَتَّى تَنْكِحَ زَوْجًا غَيْرَهُ ^ط ﴾

() .

":

...

() "

() " :

:

-
- () : () .
 - () (/) .
 - () (/) .

(/) .



() "

— — — — —
: : : : :

!

: : : : :

.

:

.

:

.

.

.(/) ()





قَالَ تَعَالَى: ﴿وَإِذَا طَلَّقْتُمُ النِّسَاءَ فَبَلَّغْنَ أَجَلَهُنَّ فَأُمْسِكُوهُنَّ بِمَعْرُوفٍ أَوْ
سَرَخُوهُنَّ بِمَعْرُوفٍ وَلَا تُمْسِكُوهُنَّ ضِرَارًا لِنَعْنُدُوا وَمَنْ يَفْعَلْ ذَلِكَ فَقَدْ
ظَلَمَ نَفْسَهُ وَلَا تَتَّخِذُوا آيَاتِ اللَّهِ هُزُوعًا وَادْكُرُوا نِعْمَتَ اللَّهِ عَلَيْكُمْ وَمَا
أَنْزَلَ عَلَيْكُمْ مِنَ الْكِتَابِ وَالْحِكْمَةِ يَعِظُكُمْ بِهِ وَاتَّقُوا اللَّهَ وَاعْلَمُوا أَنَّ
اللَّهَ بِكُلِّ شَيْءٍ عَلِيمٌ ﴿٣١﴾ (:)

_____ :

:

":

"()"

(/) : : ()
= . ()



() .

_____ :

﴿ وَإِذَا طَلَّقْتُمُ النِّسَاءَ فَلَبِنَ أَجَلِهِنَّ ﴾

فَأَمْسِكُوهُنَّ بِمَعْرُوفٍ أَوْ سَرَخُوهُنَّ بِمَعْرُوفٍ ^ع وَلَا تُمْسِكُوهُنَّ ضِرَارًا

لِنَعْنَدُوا ^ع وَمَنْ يَفْعَلْ ذَلِكَ فَقَدْ ظَلَمَ نَفْسَهُ ^ع . ﴿

:

:

:

_____ =

. ()

(/)

:

. () (/)

() (/)

:

:

- /)

(/ /)

()

. (/)

(



.

:

:

*

﴿وَإِذَا طَلَّقْتُمُ النِّسَاءَ﴾

فَبَلَّغْنَ أَجَلَهُنَّ فَأَمْسِكُوهُنَّ بِمَعْرُوفٍ أَوْ سَرِّحُوهُنَّ بِمَعْرُوفٍ وَلَا

تُمْسِكُوهُنَّ ضِرَارًا لِنَعْنُدُوا وَمَنْ يَفْعَلْ ذَلِكَ فَقَدْ ظَلَمَ نَفْسَهُ وَلَا

تَتَّخِذُوا آيَاتِ اللَّهِ هُزُوًا ﴿١﴾

**

:

:

:

﴿وَلَا تُمْسِكُوهُنَّ ضِرَارًا لِنَعْنُدُوا﴾ :

”

” ()

(/)

()

()

(/)

(/)

(/)

(/)

()



﴿وَبُعُولَهُنَّ أَحَقُّ بِرَدِّهِنَّ فِي ذَلِكَ إِنْ أَرَادُوا إِصْلَاحًا﴾ (١)

﴿وَإِذَا طَلَّقْتُمُ النِّسَاءَ فَلَنْتُمْ أَجَلَهُنَّ فَأَمْسِكُوهُنَّ بِمَعْرُوفٍ أَوْ سَرَحوهُنَّ بِمَعْرُوفٍ﴾ (٢)

﴿وَإِذَا طَلَّقْتُمُ النِّسَاءَ فَلَنْتُمْ أَجَلَهُنَّ فَأَمْسِكُوهُنَّ بِمَعْرُوفٍ أَوْ سَرَحوهُنَّ بِمَعْرُوفٍ﴾ (٣)

﴿وَإِذَا طَلَّقْتُمُ النِّسَاءَ فَلَنْتُمْ أَجَلَهُنَّ فَأَمْسِكُوهُنَّ بِمَعْرُوفٍ أَوْ سَرَحوهُنَّ بِمَعْرُوفٍ﴾ (٤)

()

() : () .

() - ()

قَالَ تَعَالَى: ﴿وَإِذَا طَلَّقْتُمُ النِّسَاءَ فَبَلَغْنَ أَجَلَهُنَّ فَلَا تَعْضُلُوهُنَّ أَنْ
يَنْكِحْنَ أَزْوَاجَهُنَّ إِذَا تَرَاضَوْا بَيْنَهُمْ بِالْمَعْرُوفِ ۗ ذَلِكَ يُوعِظُ بِهِ مَنْ كَانَ
مِنْكُمْ يُؤْمِنُ بِاللَّهِ وَالْيَوْمِ الْآخِرِ ۗ ذَلِكَُمْ أَزْكَى لَكُمْ وَأَطْهَرُ ۗ وَاللَّهُ يَعْلَمُ
وَأَنْتُمْ لَا تَعْلَمُونَ ﴿٢٣٢﴾ (:)

":

:

!!

﴿وَإِذَا طَلَّقْتُمُ النِّسَاءَ فَبَلَغْنَ أَجَلَهُنَّ فَلَا
تَعْضُلُوهُنَّ أَنْ يَنْكِحْنَ أَزْوَاجَهُنَّ إِذَا تَرَاضَوْا بَيْنَهُمْ بِالْمَعْرُوفِ ۗ ذَلِكَ
يُوعِظُ بِهِ مَنْ كَانَ مِنْكُمْ يُؤْمِنُ بِاللَّهِ وَالْيَوْمِ الْآخِرِ ۗ ذَلِكَُمْ أَزْكَى لَكُمْ
وَأَطْهَرُ ۗ وَاللَّهُ يَعْلَمُ وَأَنْتُمْ لَا تَعْلَمُونَ﴾ :

" ()

:

()

:

()

()

:

:

:

()

=

:

()

(/)

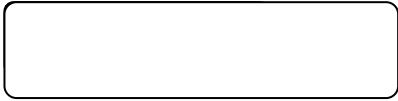

() .

_____ :

﴿ وَإِذَا طَلَّقْتُمُ النِّسَاءَ فَبَلَغْنَ

أَجَلَهُنَّ فَلَا تَعْضُلُوهُنَّ أَنْ يَنْكِحْنَ أَزْوَاجَهُنَّ إِذَا تَرَاضَوْا بَيْنَهُمْ

بِالْمَعْرُوفِ ۗ ﴾ :



_____ = _____ :

(/) () .

_____ : _____ :

(/) () .

(/ -) ()

(/ -) (/ -) .

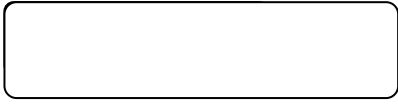

:

.

:

:

*

:

﴿ فَلَا تَعْضُلُوهُنَّ أَنْ يَنْكِحْنَ أَزْوَاجَهُنَّ إِذَا تَرَاضَوْا بَيْنَهُمْ ﴾

() بِالْمَعْرُوفِ ﴿

**

:

()

(/)	(/)	(/)	()
. (/)	(/)	(/)	
	. (/)		()

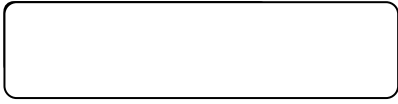

()

:

"

()" .

":

()" .

() .

:

:

﴿ وَإِذَا طَلَّقْتُمُ النِّسَاءَ فَبَلَغْنَ أَجَلَهُنَّ فَلَا تَعْضُلُوهُنَّ أَنْ يَنْكِحْنَ

أَزْوَاجَهُنَّ إِذَا تَرَاضَوْا بَيْنَهُم بِالْمَعْرُوفِ ﴾

()

:

. ()

(- /)]

[(- /) (- /)

. (/) ()

. (/) ()

. (/) ()



:

.

:

.

.





قَالَ تَعَالَى: ﴿ وَالْوَالِدَاتُ يُرْضِعْنَ أَوْلَادَهُنَّ حَوْلَيْنِ كَامِلَيْنِ لِمَنْ أَرَادَ أَنْ
يُتِمَّ الرَّضَاعَةَ وَعَلَى الْمَوْلُودِ لَهُ رِزْقُهُنَّ وَكِسْوَتُهُنَّ بِالْمَعْرُوفِ لَا تُكَلَّفُ نَفْسٌ إِلَّا
وُسْعَهَا لَا تَضْرَآءُ وِلْدَانُ بِوَالِدَيْهَا وَلَا مَوْلُودٌ لَهُ بِوَالِدَيْهِ وَعَلَى الْوَارِثِ
مِثْلُ ذَلِكَ فَإِنْ أَرَادَا فِصَالًا عَنْ تَرَاضٍ مِنْهُمَا وَتَشَاوُرٍ فَلَا جُنَاحَ عَلَيْهِمَا وَإِنْ
أَرَدْتُمْ أَنْ تَسْرِعُوا أَوْلَادَكُمْ فَلَا جُنَاحَ عَلَيْكُمْ إِذَا سَلَّمْتُمْ مَا آتَيْتُمْ
بِالْمَعْرُوفِ وَأَنْتُمْ أَلْفُوا اللَّهَ وَأَعْلَمُوا أَنَّ اللَّهَ بِمَا تَعْمَلُونَ بَصِيرٌ ﴾ (٣٣٣) :

_____ :

:



()

:

﴿ فَإِنْ أَرَادَا فِصَالًا عَنْ

تَرَاضٍ مِّنْهُمَا وَتَشَاوُرٍ فَلَا جُنَاحَ عَلَيْهِمَا ﴾ .

﴿ وَإِنْ أَرَدْتُمْ أَنْ تَسْتَرْضِعُوا أَوْلَادَكُمْ فَلَا جُنَاحَ عَلَيْكُمْ إِذَا سَلَّمْتُمْ مَا

ءَانَيْتُمْ بِالْمَعْرُوفِ ﴾ .

﴿ فَإِنْ أَرَادَا فِصَالًا عَنْ تَرَاضٍ مِّنْهُمَا وَتَشَاوُرٍ فَلَا

جُنَاحَ عَلَيْهِمَا ﴾

:

:

﴿ وَإِنْ أَرَدْتُمْ أَنْ تَسْتَرْضِعُوا أَوْلَادَكُمْ فَلَا جُنَاحَ عَلَيْكُمْ

:

﴿ إِذَا سَلَّمْتُمْ مَا ءَانَيْتُمْ بِالْمَعْرُوفِ ﴾

:

(- /)

()

(- /)

(- /)

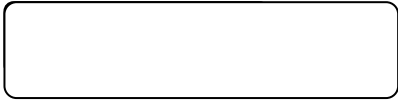

_____*

:

فَإِنَّ

أَرَادَا فِصَالًا عَنْ تَرَاضٍ مِّنْهُمَا وَتَشَاوُرٍ فَلَا جُنَاحَ عَلَيْهِمَا

_____**

":

_____:

"()"

:

:

()

()

_____ (/) ()

_____ (/) ()

_____ (/) ()

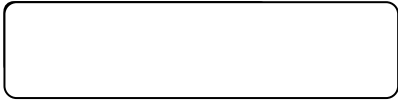

":

-

...

-

() "

":

() "

() ()

:

:

:

.

:

.

﴿ عَنْ تَرَاوِضِ ﴾

":

()

"

(/) ()

(/) ()

(/) (/) ()

(/) (/) ()

(/) ()



": ()

()"

.

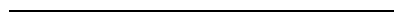

()

:
:
:

(/) (/)]
[(-)
(/) ()





.

_____ *

﴿إِذَا سَلَّمْتُمْ﴾

:

:

() .

.

_____ **

:

() .

":

"

:

() .

_____ . (/) ()

()

_____ . (/) ()

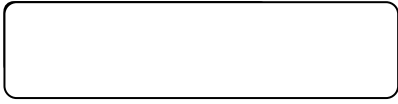

⋮



⋮

.





قَالَ تَعَالَى: ﴿وَالَّذِينَ يُتَوَقَّوْنَ مِنْكُمْ وَيَذَرُونَ أَزْوَاجًا يَتَرَبَّصْنَ
 بِأَنْفُسِهِنَّ أَرْبَعَةَ أَشْهُرٍ وَعَشْرًا ۖ فَإِذَا بَلَغْنَ أَجَلَهُنَّ فَلَا جُنَاحَ عَلَيْكُمْ
 فِي مَا فَعَلْنَ فِي أَنْفُسِهِنَّ بِالْمَعْرُوفِ ۗ وَاللَّهُ بِمَا تَعْمَلُونَ خَبِيرٌ﴾ (٣٣٤)

(:)

_____ :

:

() .

_____ :

﴿فَإِذَا بَلَغْنَ أَجَلَهُنَّ فَلَا جُنَاحَ

عَلَيْكُمْ فِي مَا فَعَلْنَ فِي أَنْفُسِهِنَّ بِالْمَعْرُوفِ﴾

:

(/ -)

()

(/ -) .

(/ -)



:

.

:

.

./

:
_____ *

:

:
_____ **

-

":
:

:

-

() "

: ":

()

(/) ()

()

:

:

.(-) .

[(- /) (- /)]





()

() "

:

:

:

.(/) ()
.(/) ()



_____ :

﴿ وَالَّذِينَ يُتَوَفَّوْنَ مِنْكُمْ وَيَذُرُونَ أَزْوَاجًا وَصِيَّةً
لِأَزْوَاجِهِمْ مَّتَدًّا إِلَى الْحَوْلِ غَيْرَ إِخْرَاجٍ فَإِنْ خَرَجْنَ فَلَا جُنَاحَ
عَلَيْكُمْ فِي مَا فَعَلْنَ فِي أَنْفُسِهِنَّ مِنَ الْمَعْرُوفِ ۗ وَاللَّهُ عَزِيزٌ
حَكِيمٌ ﴾ (٢٤٠) (:)

()

﴿ وَالَّذِينَ يُتَوَفَّوْنَ مِنْكُمْ وَيَذُرُونَ أَزْوَاجًا يَرِيصَنَّ بِأَنْفُسِهِنَّ
أَرْبَعَةَ أَشْهُرٍ وَعَشْرًا ۖ فَإِذَا بَلَغْنَ أَجَلَهُنَّ فَلَا جُنَاحَ عَلَيْكُمْ فِي مَا فَعَلْنَ
فِي أَنْفُسِهِنَّ بِالْمَعْرُوفِ ۗ وَاللَّهُ بِمَا تَعْمَلُونَ خَبِيرٌ ﴾

_____ (/) .

_____ ()

_____ ()

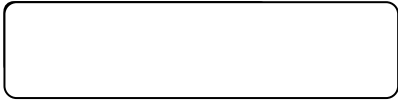

قَالَ تَعَالَى: ﴿لَا جُنَاحَ عَلَيْكُمْ إِنْ طَلَّقْتُمُ النِّسَاءَ مَا لَمْ تَمْسُوهُنَّ
 أَوْ تَفْرِضُوا لَهُنَّ فَرِيضَةً وَمَتَّعُوهُنَّ عَلَى الْمَوْسِعِ قَدْرَهُ وَعَلَى الْمَقْتَرِ قَدْرَهُ
 مَتَّعًا بِالْمَعْرُوفِ حَقًّا عَلَى الْمُحْسِنِينَ﴾ (٣٣٦) (:)

_____ :

﴿لَا

جُنَاحَ عَلَيْكُمْ﴾ :

() .

_____ :

﴿لَا جُنَاحَ عَلَيْكُمْ إِنْ طَلَّقْتُمُ النِّسَاءَ مَا
 لَمْ تَمْسُوهُنَّ أَوْ تَفْرِضُوا لَهُنَّ فَرِيضَةً وَمَتَّعُوهُنَّ﴾ :

:

(/ -)

()

(/ -) .

(/ -)



:

.

.

:

.

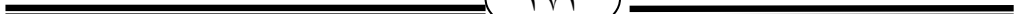



_____ :

_____ *

﴿ لَا جُنَاحَ عَلَيْكُمْ إِنْ طَلَقْتُمْ

النِّسَاءَ مَا لَمْ تَمْسُوهُنَّ أَوْ تَفْرِضُوا لَهُنَّ فَرِيضَةً وَمَتَّعُوهُنَّ عَلَى الْمَوْسِعِ

قَدْرُهُ وَعَلَى الْمَقْتَرِ قَدْرُهُ مَتَّعًا بِالْمَعْرُوفِ ﴾

:

﴿ وَإِنْ طَلَقْتُمُوهُنَّ مِنْ

قَبْلِ أَنْ تَمْسُوهُنَّ وَقَدْ فَرَضْتُمْ لَهُنَّ فَرِيضَةً فَنِصْفُ مَا فَرَضْتُمْ ﴾^(١).

_____ ** :

_____ :

() () () :

(/) (/) (/) ()

(/) (/)

(/) ()

(/) (/) ()

(/) (/) ()



:

﴿ لَا جُنَاحَ عَلَيْكُمْ إِنْ طَلَقْتُمُ النِّسَاءَ مَا لَمْ تَمْسُوهُنَّ
 أَوْ تَفْرِضُوا لَهُنَّ فَرِيضَةً وَمَتَّعُوهُنَّ عَلَى الْمَوْسِعِ قَدَرَهُ وَعَلَى الْمُقْتِرِ
 قَدَرَهُ مَتَّعًا بِالْمَعْرُوفِ ﴾

:

﴿ يَا أَيُّهَا الَّذِينَ ءَامَنُوا إِذَا نَكَحْتُمُ الْمُؤْمِنَاتِ ثُمَّ
 طَلَقْتُمُوهُنَّ مِنْ قَبْلِ أَنْ تَمْسُوهُنَّ فَمَا لَكُمْ عَلَيْهِنَّ مِنْ عِدَّةٍ
 تَعْتَدُونَهَا فَمَتَّعُوهُنَّ وَسِرَّوهُنَّ سِرًّا جَمِيلًا ﴾ (٤٩)

()

:

() ()

() : ()
 () : (/) (/)
 () (/)
 () (/) (/)



:

﴿ وَالْمُطَلَّقَاتُ مَتَّعٌ بِالْمَعْرُوفِ ^ط حَقًّا عَلَى

الْمُتَّقِينَ ﴾ (١)

﴿ يَا أَيُّهَا النَّبِيُّ قُلْ لِأَزْوَاجِكَ إِن كُنْتُنَّ تُحِدْنَ

الْحَيَاةَ الدُّنْيَا وَزِينَتَهَا فَتَعَالَيْنَ أُمَتِّعْكُنَّ وَأُسَرِّحْكُنَّ

سَرَاحًا جَمِيلًا ﴾ (٢٨)

()

:

:

() : ()

() : ()

(/) (/) : ()

(/)

﴿ لَا جُنَاحَ عَلَيْكُمْ إِنْ طَلَقْتُمُ النِّسَاءَ مَا لَمْ تَمْسُوهُنَّ أَوْ
تَفْرِضُوا لَهُنَّ فَرِيضَةً وَمَتَّعُوهُنَّ عَلَى الْمَوْسِعِ قَدْرَهُ وَعَلَى الْمُقْتَرِ قَدْرَهُ
مَتَّعًا بِالْمَعْرُوفِ ﴾

:"

"

:"

—

﴿ وَالْمُطَلَّقَاتُ مَتَّعٌ بِالْمَعْرُوفِ حَقًّا عَلَى
الْمُتَّقِينَ ﴾^(١) ﴿ لَا جُنَاحَ عَلَيْكُمْ إِنْ
طَلَقْتُمُ النِّسَاءَ مَا لَمْ تَمْسُوهُنَّ أَوْ تَفْرِضُوا لَهُنَّ فَرِيضَةً وَمَتَّعُوهُنَّ عَلَى الْمَوْسِعِ
قَدْرَهُ وَعَلَى الْمُقْتَرِ قَدْرَهُ مَتَّعًا بِالْمَعْرُوفِ ﴾ وَإِنْ

() (/) .

() : () .



طَلَّقْتُمُوهُنَّ مِنْ قَبْلِ أَنْ تَمْسُوهُنَّ وَقَدْ فَرَضْتُمْ لَهُنَّ فَرِيضَةً فَنِصْفُ مَا
فَرَضْتُمْ ﴿ -

() -

﴿ وَالْمُطَلَّقَاتُ مَتَّعٌ بِالْمَعْرُوفِ ^ط ﴾

:

:

﴿ وَالْمُطَلَّقَاتُ مَتَّعٌ ﴾

﴿ لَا جُنَاحَ عَلَيْكُمْ إِنْ

﴿ بِالْمَعْرُوفِ ^ط ﴾

طَلَّقْتُمُ النِّسَاءَ مَا لَمْ تَمْسُوهُنَّ أَوْ تَفْرِضُوا لَهُنَّ فَرِيضَةً ^ج وَمَتَّعُوهُنَّ عَلَى الْمَوْسِعِ

قَدْرُهُ وَعَلَى الْمُقْتَرِ قَدْرُهُ مَتَّعًا بِالْمَعْرُوفِ ^ط ﴾

() .

() (/) .

() (/) .

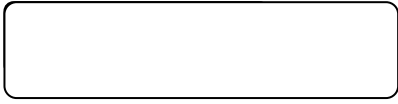

.

":

:
" () "

_____ *

﴿ وَإِنْ أَرَدْتُمْ أَسْتَبْدَالَ زَوْجٍ

مَكَانَ زَوْجٍ وَءَاتَيْتُمْ إِحْدَهُنَّ قِنطَارًا فَلَا تَأْخُذُوا مِنْهُ

() . (/) ()

":

:

:

. ()

:

:

):

(

:

".



شَيْئًا أَتَاخَذُونَهُ، بُهْتَنَا وَإِثْمًا مُبِينًا ﴿٢٠﴾ وَكَيْفَ تَأْخُذُونَهُ،

وَقَدْ أَفْضَى بَعْضُكُمْ إِلَى بَعْضٍ وَأَخَذَتْ مِنْكُمْ مِيثَاقًا

غَلِيظًا ﴿١﴾
" () ()"

:

﴿ وَكَيْفَ

تَأْخُذُونَهُ، وَقَدْ أَفْضَى بَعْضُكُمْ إِلَى بَعْضٍ وَأَخَذَتْ مِنْكُمْ

مِيثَاقًا غَلِيظًا ﴿١﴾ وَإِنْ طَلَقْتُمُوهُنَّ مِنْ قَبْلِ

أَنْ تَمْسُوهُنَّ وَقَدْ فَرَضْتُمْ لَهُنَّ فَرِيضَةً فَنِصْفُ مَا فَرَضْتُمْ ﴿٢﴾

() : (-) ..

() : :

(/) () .

: : (/) () .

(/)

() .

(/) (/) ()

(/) (/) .

() : () .

() : () .



()

.

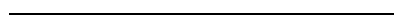

() ()

.



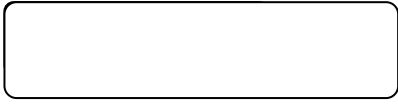

قَالَ تَعَالَى: ﴿ وَإِنْ طَلَّقْتُمُوهُنَّ مِنْ قَبْلِ أَنْ تَمْسُوهُنَّ وَقَدْ فَرَضْتُمْ لَهُنَّ فَرِيضَةً فَنِصْفُ مَا فَرَضْتُمْ إِلَّا أَنْ يَعْفُونَ أَوْ يَعْفُوا الَّذِي بِيَدِهِ عُقْدَةُ النِّكَاحِ ۚ وَأَنْ تَعْفُوا أَقْرَبُ لِلتَّقْوَىٰ ۚ وَلَا تَنْسُوا الْفَضْلَ بَيْنَكُمْ ۚ إِنَّ اللَّهَ بِمَا تَعْمَلُونَ بَصِيرٌ ﴾ (٣٣٧)

(:)

_____ :

:

:

()

(/ -)

()

(/ -)

(/ -)



﴿ وَإِنْ طَلَّقْتُمُوهُنَّ مِنْ قَبْلِ أَنْ

تَمْسُوهُنَّ وَقَدْ فَرَضْتُمْ لَهُنَّ فَرِيضَةً فَنِصْفُ مَا فَرَضْتُمْ ﴾

:

:



_____ :

_____ *

﴿ وَإِنْ طَلَّقْتُمُوهُنَّ مِنْ قَبْلِ أَنْ تَمْسُوهُنَّ وَقَدْ فَرَضْتُمْ لَهُنَّ فَرِيضَةً فَنِصْفُ مَا فَرَضْتُمْ ﴾ (١)

(١)

()

_____ **

﴿ وَإِنْ طَلَّقْتُمُوهُنَّ مِنْ قَبْلِ أَنْ تَمْسُوهُنَّ وَقَدْ فَرَضْتُمْ لَهُنَّ فَرِيضَةً فَنِصْفُ مَا فَرَضْتُمْ ﴾

_____ :

﴿ وَإِنْ أَرَدْتُمْ أَسْتِبْدَالَ زَوْجٍ مَكَانَ زَوْجٍ وَءَاتَيْتُمْ إِحْدَاهُنَّ قِنطَارًا فَلَا تَأْخُذُوا مِنْهُ شَيْئًا ^ع ﴾

(/) ()

(/) (/) ()

(/) (/)



أَتَأْخُذُونَهُ بِهَتَّانَا وَإِنَّمَا مُبِينًا ﴿٢٠﴾ وَكَيْفَ تَأْخُذُونَهُ وَقَدْ أَفْضَى
بَعْضُكُمْ إِلَى بَعْضٍ وَأَخَذتَ مِنْكُمْ مِيثَاقًا غَلِيظًا ﴿١﴾

":

﴿ وَإِنْ طَلَّقْتُمُوهُنَّ مِنْ

قَبْلِ أَنْ تَمْسُوهُنَّ وَقَدْ فَرَضْتُمْ لَهُنَّ فَرِيضَةً فَنِصْفُ مَا فَرَضْتُمْ ﴾

() "

":

() "

.. (-) : ()

. (/) ()

. (/) ()



قَالَ تَعَالَى: ﴿حَافِظُوا عَلَى الصَّلَوَاتِ وَالصَّلَاةِ الْوُسْطَىٰ

وَقُومُوا لِلَّهِ قَانِتِينَ ﴿٢٣٨﴾ فَإِنْ خِفْتُمْ فَرِجَالًا أَوْ رُكْبَانًا فَإِذَا أَمِنْتُمْ

فَاذْكُرُوا اللَّهَ كَمَا عَلَّمَكُمْ مَا لَمْ تَكُونُوا تَعْلَمُونَ ﴿٢٣٩﴾

(- :)

_____ :

: :

() .

_____ ()
(- /) (- /)
(- /) (- /)

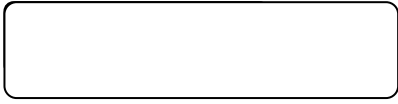

_____ :

﴿ فَإِنْ خِفْتُمْ فَرِجَالًا أَوْ رُكْبَانًا ^ط ﴾

_____ :
_____ .
_____ :

_____ :
_____ .
_____ :

_____ *
_____ :

﴿ فَإِذَا أَطْمَأْنَنْتُمْ ﴾

﴿ فَأَقِيمُوا الصَّلَاةَ ^ع إِنَّ الصَّلَاةَ كَانَتْ عَلَى الْمُؤْمِنِينَ كِتَابًا مَّوْقُوتًا ^(١) ﴾

﴿ فَإِذَا أَمِنْتُمْ فَأذْكُرُوا اللَّهَ كَمَا عَلَّمَكُمْ مَا لَمْ تَكُونُوا

تَعْلَمُونَ ﴾

":

_____ :
_____ .
_____ :

_____ . () : ()



()"

() ﴿ فَإِنْ خِفْتُمْ فَرِجَالًا أَوْ رُكْبَانًا ﴾ .

":

: ()

: ()

. () (/)

:

. () (/)

(/) (/) (/) ()

(/) (/) (/)

. (/) (/)

()

[(/)]



() . "

:

﴿ فَإِنْ خِفْتُمْ فَرِجَالًا أَوْ رُكْبَانًا ^ط ﴾

":

"

﴿ فَإِنْ خِفْتُمْ فَرِجَالًا أَوْ

رُكْبَانًا ^ط : " :

() . "

﴿ فَإِذَا

أَمِنْتُمْ فَأذْكُرُوا اللَّهَ كَمَا عَلَّمَكُم مَّا لَمْ تَكُونُوا تَعْلَمُونَ ﴾

: -

-

() : :

(/) (

. ()

. (/) ()

قَالَ تَعَالَى: ﴿الَّذِينَ يَأْكُلُونَ الرِّبْوَا لَا يَتُومُونَ إِلَّا كَمَا يَقُومُ
الَّذِي يَتَخَبَّطُهُ الشَّيْطَانُ مِنَ الْمَسِّ ذَٰلِكَ بِأَنَّهُمْ قَالُوا إِنَّمَا الْبَيْعُ مِثْلُ
الرِّبْوَا وَأَحَلَّ اللَّهُ الْبَيْعَ وَحَرَّمَ الرِّبْوَا فَمَنْ جَاءَهُ مَوْعِظَةٌ مِنْ رَبِّهِ فَانْتَهَى فَلَهُ
مَا سَلَفَ وَأَمْرُهُ إِلَى اللَّهِ وَمَنْ عَادَ فَأُولَٰئِكَ أَصْحَابُ النَّارِ هُمْ فِيهَا
خَالِدُونَ ﴿٢٧٥﴾ (:)

_____ :

()

_____ :

﴿فَمَنْ جَاءَهُ مَوْعِظَةٌ مِنْ رَبِّهِ فَانْتَهَى﴾

﴿فَلَهُ مَا سَلَفَ﴾

(/ -)

()

(/ -) .

(/ -)



:

:

:

:

:

*

:

﴿ فَمَنْ جَاءَهُ مَوْعِظَةٌ مِنْ رَبِّهِ ﴾

﴿ يَتَّيِبُهَا لِلَّذِينَ ءَامَنُوا أَتَقُوا اللَّهَ ﴾

﴿ فَأَنْهَىٰ فَلَهُ مَا سَلَفَ ﴾

﴿ وَإِنْ تَبَتُّمُ ﴾

﴿ وَذَرُّوا مَا بَقِيَ مِنَ الرِّبَا إِن كُنْتُمْ مُؤْمِنِينَ ﴾^(١)

﴿ فَلَكُمْ رُءُوسُ أَمْوَالِكُمْ لَا تَظْلِمُونَ وَلَا تُظْلَمُونَ ﴾^(٢)

":

" ()

() : ()

() : ()

(/) : ()

()

:

= () (/)



() :

*** :

﴿ فَمَنْ جَاءَهُ مَوْعِظَةٌ مِنْ رَبِّهِ ﴾

فَأَنْهَىٰ فَلَهُ مَا سَلَفَ ﴿﴾ :

": :

" () :

(/)

: : =
.(/) (/)

()

. (/) ()

. (/) ()



﴿ وَمَنْ عَادَ فَأُولَٰئِكَ

:

أَصْحَابُ النَّارِ هُمْ فِيهَا خَالِدُونَ ﴿

:



قَالَ تَعَالَى: ﴿يَتَأْتِيهَا الَّذِينَ ءَامَنُوا اتَّقُوا اللَّهَ وَذَرُوا مَا بَقِيَ مِنَ الرِّبَا إِن كُنْتُمْ مُؤْمِنِينَ ﴿٢٧٨﴾ فَإِن لَّمْ تَفْعَلُوا فَأْذَنُوا بِحَرْبٍ مِّنَ اللَّهِ وَرَسُولِهِ ^ط وَإِن تُبْتُمْ فَلَكُمْ رُءُوسُ أَمْوَالِكُمْ لَا تَظْلِمُونَ وَلَا تُظْلَمُونَ ﴿٢٧٩﴾ وَإِن كَانَتْ ذُو عُسْرَةٍ فَنَظِرَةٌ إِلَىٰ مَيْسَرَةٍ ^ج وَأَن تَصَدَّقُوا خَيْرٌ لَّكُمْ ^ط إِن كُنْتُمْ تَعْلَمُونَ ﴿٢٨٠﴾

(: -)

_____ :

: " :
 " : () "
 () "

() .

- . () (/) ()
- . () (/) ()
- (- /) ()
- . (- /) (- /)



:

﴿ وَذَرُوا مَا بَقِيَ مِنَ الرِّبَا إِن كُنتُمْ

مُؤْمِنِينَ ﴾ .

﴿ فَإِن لَّمْ تَفْعَلُوا فَأْذَنُوا بِحَرْبٍ مِّنَ اللَّهِ وَرَسُولِهِ ^ط وَإِن تُبْتُمْ فَلَكُمْ

رُءُوسُ أَمْوَالِكُمْ لَا تَظْلِمُونَ وَلَا تُظْلَمُونَ ﴾ .

﴿ وَإِن كَانَتْ ذُو عُسْرَةٍ فَنَظِرَةٌ إِلَىٰ مَيْسَرَةٍ ﴾ .

﴿ وَذَرُوا مَا بَقِيَ مِنَ الرِّبَا إِن كُنتُمْ مُّؤْمِنِينَ ﴾

()

﴿ فَإِن لَّمْ تَفْعَلُوا فَأْذَنُوا بِحَرْبٍ مِّنَ اللَّهِ وَرَسُولِهِ ^ط وَإِن

تُبْتُمْ فَلَكُمْ رُءُوسُ أَمْوَالِكُمْ لَا تَظْلِمُونَ وَلَا تُظْلَمُونَ ﴾

﴿ فَأْذَنُوا بِحَرْبٍ مِّنَ اللَّهِ

-

: -

﴿ وَرَسُولِهِ ^ط ﴾

:

﴿ وَإِن كَانَتْ ذُو عُسْرَةٍ فَنَظِرَةٌ إِلَىٰ مَيْسَرَةٍ ﴾

:

:

() ()

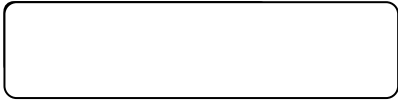

_____ :

_____ *

﴿ وَذَرُوا مَا بَقِيَ ﴾

()

﴿ مِنَ الرَّبِّوَأَإِنْ كُنْتُمْ مُؤْمِنِينَ ﴾

_____ **

()

:

()

() .

(/)

(/)

_____ (/)

()

. (/)

. (/)

()

. (/)

(/)

()

.

()

()

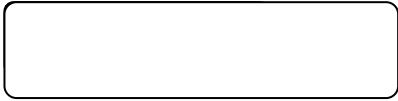

_____ *

﴿ يَا أَيُّهَا الَّذِينَ ءَامَنُوا اتَّقُوا

اللَّهَ وَذَرُوا مَا بَقِيَ مِنَ الرِّبَا إِن كُنْتُمْ مُؤْمِنِينَ ﴾

﴿ وَإِن تَبَتُّمُ

فَلَكُمْ رُءُوسُ أَمْوَالِكُمْ لَا تَظْلِمُونَ وَلَا تُظْلَمُونَ ﴾

⋮
()

**

⋮

" ()

﴿ فَإِن لَّمْ تَفْعَلُوا فَأْذَنُوا بِحَرْبٍ

مِّنَ اللَّهِ وَرَسُولِهِ ﴾ ()

" ()

() ()

() () ()

(/) ()

: ()



":

()

() "

﴿ وَإِنْ تَبَتُّمُ فَلكُمْ رُءُوسُ ﴾

": ﴿ أَمْوَالِكُمْ لَا تَظْلِمُونَ وَلَا تُظْلَمُونَ ﴾

() "

:

:

-

- ()

:

﴿ فَإِنْ لَّمْ تَفْعَلُوا فَأْذَنُوا بِحَرْبٍ مِّنَ اللَّهِ وَرَسُولِهِ ^ط ﴾

. (/) ()

:

. (/)

()

:

()

:

. [()] .

. (/)

()

. (/)

()

. (/)

()



﴿ وَإِنْ تَبْتِغُوا فَلَکُمْ رِءُوسُ أَمْوَالِکُمْ لَا

تَظْلِمُونَ وَلَا تُظْلَمُونَ ﴾



()"

...

:

:

:

﴿ وَإِنْ كَانَتْ ذُو عُسْرَةٍ ﴾

﴿ فَانظُرْ إِلَىٰ مِيسْرَةٍ ﴾

:

":

()"

قَالَ تَعَالَى: ﴿ يَتَأْتِيهَا الَّذِينَ ءَامَنُوا إِذَا تَدَايَنْتُمْ بِدَيْنٍ إِلَىٰ أَجَلٍ مُّسَمًّى فَاكْتُبُوهُ وَلْيَكْتُب بَيْنَكُمْ كَاتِبٌ بِالْعَدْلِ وَلَا يَأْبَ كَاتِبٌ أَنْ يَكْتُبَ

() (/) .

() (/) .

كَمَا عَلَّمَهُ اللَّهُ فَلْيَكْتُبْ وَلْيَمْلِلِ الَّذِي عَلَيْهِ الْحَقُّ وَلْيَتَّقِ اللَّهَ
 رَبَّهُ وَلَا يَبْخَسْ مِنْهُ شَيْئًا فَإِنْ كَانَ الَّذِي عَلَيْهِ الْحَقُّ سَفِيهًا أَوْ ضَعِيفًا
 أَوْ لَا يَسْتَطِيعُ أَنْ يُمِلَّ هُوَ فَلْيَمْلِكْ وَلِيَّهُ بِالْعَدْلِ وَأَسْتَشْهِدُوا شَهِيدَيْنِ مِنْ
 رِجَالِكُمْ فَإِنْ لَمْ يَكُونَا رَجُلَيْنِ فَرَجُلٌ وَامْرَأَتَانِ مِمَّن تَرْضَوْنَ مِنَ
 الشُّهَدَاءِ أَنْ تَضِلَّ إِحْدَاهُمَا فَتُذَكِّرَ إِحْدَاهُمَا الْأُخْرَى وَلَا يَأْبَ
 الشُّهَدَاءُ إِذَا مَا دُعُوا وَلَا تَسْمَعُوا أَنْ تَكْتُبُوهُ صَغِيرًا أَوْ كَبِيرًا إِلَىٰ أَجَلِهِ
 ذَلِكَمْ أَقْسَطُ عِنْدَ اللَّهِ وَأَقْوَمُ لِلشَّهَادَةِ وَأَدْنَىٰ أَلَّا تَرْتَابُوا إِلَّا أَنْ تَكُونَ
 تِجْرَةً حَاضِرَةً تُدِيرُونَهَا بَيْنَكُمْ فَلَيْسَ عَلَيْكُمْ جُنَاحٌ أَلَّا تَكْتُبُوهَا
 وَأَشْهَدُوا إِذَا تَبَايَعْتُمْ وَلَا يُضَارَّ كَاتِبٌ وَلَا شَهِيدٌ وَإِنْ تَفَعَّلُوا
 فَإِنَّهُ فُسُوقٌ بِكُمْ وَاتَّقُوا اللَّهَ وَيُعَلِّمُكُمُ اللَّهُ وَاللَّهُ بِكُلِّ
 شَيْءٍ عَلِيمٌ ﴿٢٨٢﴾ وَإِنْ كُنْتُمْ عَلَىٰ سَفَرٍ وَلَمْ تَجِدُوا كَاتِبًا فَرِهْنَ مَقْبُوضَةً
 فَإِنْ مِنْ بَعْضِكُمْ بَعْضًا فليُؤدِّ الَّذِي أُوتِيَ مِنْ أَمْنَتِهِ، وَلْيَتَّقِ اللَّهَ رَبَّهُ وَلَا
 تَكْتُمُوا الشَّهَادَةَ وَمَنْ يَكْتُمْهَا فَإِنَّهُ آثِمٌ قَلْبُهُ وَاللَّهُ بِمَا تَعْمَلُونَ

عَلِيمٌ ﴿٢٨٣﴾ (: -)



. ()

:

.

.

:

.

.

() (/)
(/)

_____ ()

:

. ()

:

. () (/)

(/)

. ()



() .

$$\begin{array}{r} (\quad - \quad /) \\ \cdot (\quad - \quad /) \end{array} \quad \begin{array}{r} \hline (\quad - \quad /) \\ (\quad - \quad /) \end{array}$$



:

﴿ يَتَأْتِيهَا الَّذِينَ ءَامَنُوا إِذَا تَدَايَنْتُمْ

بِدَيْنٍ إِلَىٰ أَجَلٍ مُّسَمًّى فَآكْتُبُوهُ ﴾

﴿ فَإِن كَانَ الَّذِي عَلَيْهِ الْحَقُّ سَفِيهًا أَوْ ضَعِيفًا أَوْ لَا يَسْتَطِيعُ أَن

يُمِلَّ هُوَ فَلْيُمِلْ وَلِيُّهُ بِالْعَدْلِ ﴾

﴿ فَإِن لَّمْ يَكُونَا رَجُلَيْنِ فَرَجُلٌ وَامْرَأَتَانِ ^ط

﴿ وَلَا يَأْبُ الشُّهَدَاءُ إِذَا مَا دُعُوا ﴾

﴿ وَإِن كُنْتُمْ عَلَىٰ سَفَرٍ وَلَمْ تَجِدُوا كَاتِبًا فَرِهْنَ مَقْبُوضَةً ^ط

﴿ يَتَأْتِيهَا الَّذِينَ ءَامَنُوا إِذَا تَدَايَنْتُمْ بِدَيْنٍ إِلَىٰ أَجَلٍ

مُسَمًّى فَآكْتُبُوهُ

-

-

:

:

﴿ فَإِن كَانَ الَّذِي عَلَيْهِ الْحَقُّ سَفِيهًا أَوْ ضَعِيفًا أَوْ لَا

يَسْتَطِيعُ أَن يُمِلَّ هُوَ فَلْيُمِلْ وَلِيُّهُ بِالْعَدْلِ ﴾

:

:

﴿ فَإِنْ لَّمْ يَكُونَا رَجُلَيْنِ فَرَجُلٌ وَامْرَأَتَانِ ﴾

﴿ وَلَا يَأْبُ الشُّهَدَاءُ إِذَا مَا دُعُوا ﴾ -

﴿ وَإِنْ كُنْتُمْ عَلَى سَفَرٍ وَلَمْ تَجِدُوا كَاتِبًا فَرِهْنِ

مَقْبُوضَةً ^ط﴾

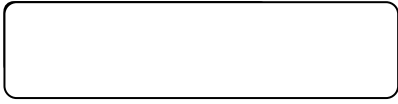

()

:

:
_____*

()

﴿يَأْتِيهَا الَّذِينَ ءَامَنُوا إِذَا تَدَايَنْتُمْ بِدِينٍ إِلَىٰ أَجَلٍ مُّسَمًّى

":

﴿فَاكْتُبُوهُ﴾

() "

**

":

﴿يَأْتِيهَا الَّذِينَ

ءَامَنُوا إِذَا تَدَايَنْتُمْ بِدِينٍ إِلَىٰ أَجَلٍ مُّسَمًّى فََاكْتُبُوهُ﴾ ()

()

:

(/) ()

:

(/) ()

(/) : : ()

()

(/) :

()

() () ()



”
.

() ”
.

:

()
.

:



:

.

:

.

:

.



. (/) ()

. (/) ()





_____ :

_____ * :

﴿ فليؤمِّلْ وليُّهٗ بِالْعَدْلِ ﴾

()

﴿ فَإِنْ كَانَ ﴾

الَّذِي عَلَيْهِ الْحَقُّ سَفِيهًا أَوْ ضَعِيفًا أَوْ لَا يَسْتَطِيعُ أَنْ يُؤْمِّلَ هُوَ فليؤْمِّلْ

﴿ وَليُّهٗ بِالْعَدْلِ ﴾

_____ ** :

﴿ وَيؤْمِّلِ الَّذِي ﴾

﴿ عَلَيْهِ الْحَقُّ ﴾ ()

﴿ فَإِنْ كَانَ الَّذِي عَلَيْهِ الْحَقُّ سَفِيهًا أَوْ

ضَعِيفًا أَوْ لَا يَسْتَطِيعُ أَنْ يُؤْمِّلَ هُوَ فليؤْمِّلْ وَليُّهٗ بِالْعَدْلِ ﴾

:

(/) .

(/)

()

(/) .

()



:

:

:

﴿وَلِيُمَلِّلِ الَّذِي﴾

﴿عَلَيْهِ الْحَقُّ﴾

()

:

(/) ()



_____ *

﴿فَإِنْ لَّمْ يَكُونَا رَجُلَيْنِ فَرَجُلٌ﴾

﴿وَأَمْرَاتَانِ﴾ ()

_____ **

:

() .

:

:

() .

":

:

() "

:

.

(/)

(/)

()

. (/)

(/)

(/)

. (/)

()

. (/)

()

. (/)

()

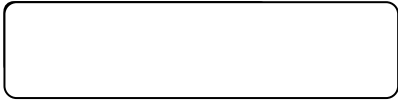

: "

:

:

:

﴿فَإِنْ لَّمْ يَكُونَا رَجُلَيْنِ﴾

() "

:

.

:

:

﴿وَأَسْتَشْهِدُوا شَهِيدَيْنِ مِنْ رِجَالِكُمْ فَإِنْ لَمْ

يَكُونَا رَجُلَيْنِ فَرَجُلٌ وَامْرَأَتَانِ﴾

:

:

. (/)

()

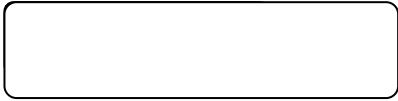

_____ :

_____ :

﴿ وَلَا يَأْبُ الشُّهَدَاءُ إِذَا مَا دُعُوا ﴾

﴿ فَمُؤَدِّ الَّذِينَ أُوتُوا مِنْ أَمْنَتِهِمْ، وَلِيَتَّقِ اللَّهَ رَبَّهُمْ، وَلَا تَكْتُمُوا الشَّهَادَةَ وَمَنْ يَكْتُمْهَا فَإِنَّهُ آسَأُ قَلْبَهُ ﴾ ()

_____ ** :

":

." ()

:

()

(/)

. (/)

(/) ()

(/)

. (/) ()

. (/) ()

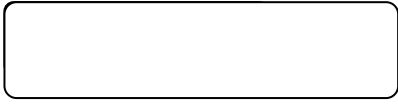

":

" () .

() .

:

﴿لَا يَأْبُ الشُّهَدَاءُ إِذَا مَا دُعُوا﴾

.

:

.

. (/)

()

(/)

(/)

()

. (/)

(/)



_____ :

_____ *

وَإِنْ كُنْتُمْ

عَلَى سَفَرٍ وَلَمْ تَجِدُوا كَاتِبًا فَرِهَنَّ مَقْبُوضَةً ()

:

_____ **

_____ :

() .

:

":

-

() .

() "

-

() .

_____ () () .

(/) (/) ()

. (/) (/) (/)

: : ()

. () (/)

. (/) (/) ()

. (/) ()



() ()

﴿ وَإِنْ كُنْتُمْ عَلَى سَفَرٍ وَلَمْ تَجِدُوا كَاتِبًا

فَرِهْنِمْ مَقْبُوضَةً ﴿﴾

":

" ()

":

" ()

:

()

(/)

(/)

()

. (/)

(/)

. (/)

()

. (/)

()

:

()

(/)

()

. (/)

(/)

(/)

(/)

(/)

()

. (/)

(/)

(/)



:

.

:

.

:

:

.

.

:

":
:

() "

.(/) ()



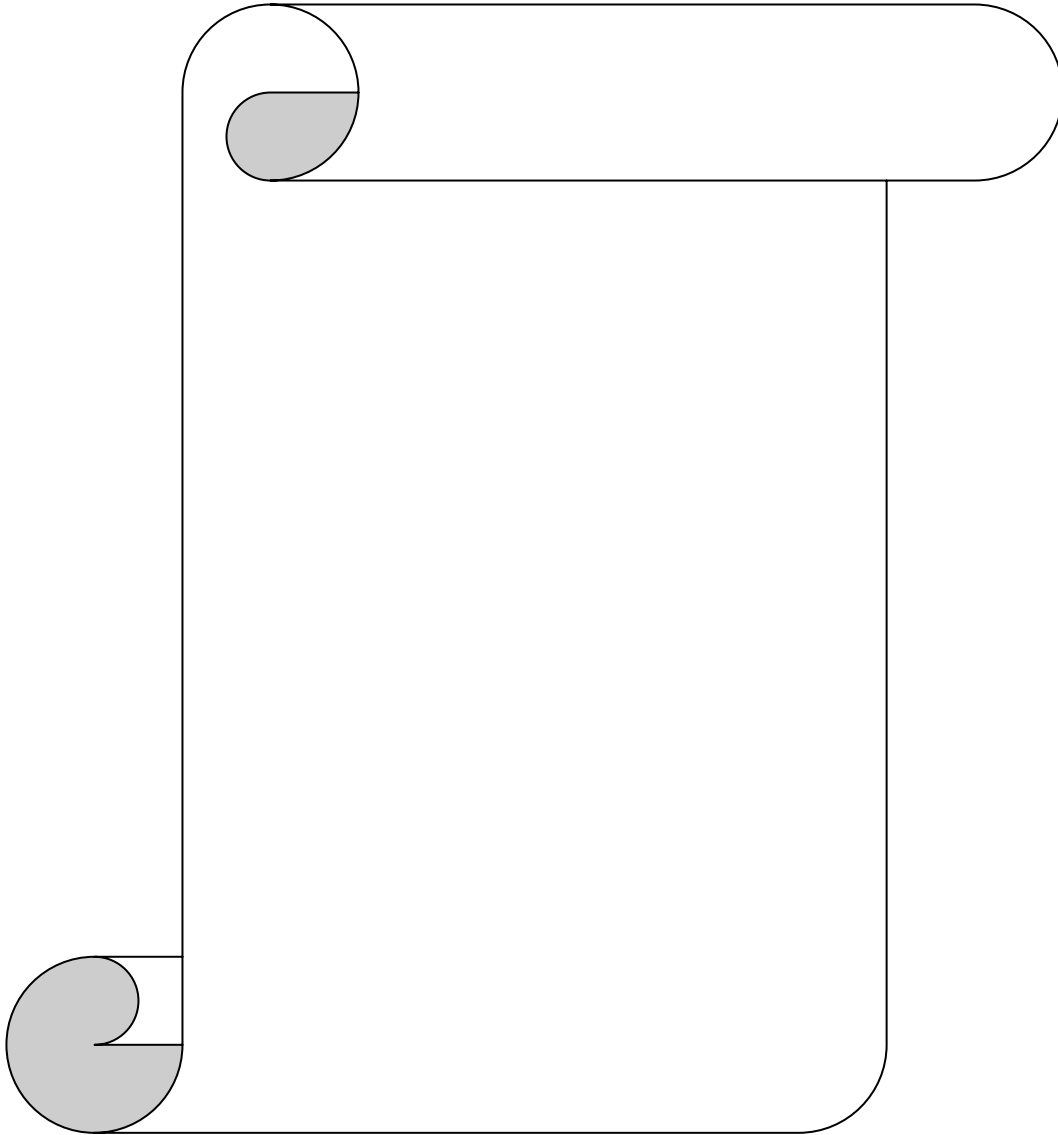

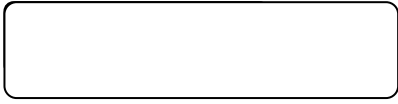

قَالَ تَعَالَى: ﴿وَإِنْ خِفْتُمْ أَلَّا تُفْسِدُوا فِي الْيَمِينِ فَانكِحُوا مَا طَابَ لَكُمْ مِنَ
النِّسَاءِ مَثْنَى وَثُلَاثَ وَرُبْعًا فَإِنْ خِفْتُمْ أَلَّا تَعْدِلُوا فَوَاحِدَةً أَوْ مَا مَلَكَتْ أَيْمَانُكُمْ
ذَلِكَ أَذْفَىٰ أَلَّا تَعُولُوا ﴿٣﴾

(:)

_____ :

":

"()

() .

_____ : ()
 () (/)
 - /) (- /) ()
 . (- /) (



:

﴿ وَإِنْ خِفْتُمْ أَلَّا تُقْسِطُوا فِي الْيَمِينِ

فَأَنْكِحُوا مَا طَابَ لَكُمْ مِنَ النِّسَاءِ ﴾ .

﴿ فَإِنْ خِفْتُمْ أَلَّا تَعْدِلُوا فَوَاحِدَةً أَوْ مَا مَلَكَتْ أَيْمَانُكُمْ ﴾ .

﴿ وَإِنْ خِفْتُمْ أَلَّا تُقْسِطُوا فِي الْيَمِينِ فَأَنْكِحُوا مَا طَابَ

لَكُمْ مِنَ النِّسَاءِ ﴾

:

:

﴿ فَإِنْ خِفْتُمْ أَلَّا تَعْدِلُوا فَوَاحِدَةً أَوْ مَا مَلَكَتْ أَيْمَانُكُمْ ﴾

:

:

:

:



: _____

: _____ *

()

: _____ **

﴿ وَإِنْ خِفْتُمْ أَلَّا تُقْسِطُوا فِي الْيَنْبِئِ فَانكِحُوا مَا طَابَ

لَكُمْ مِنَ النِّسَاءِ مَثْنَى وَثُلَاثَ وَرُبْعًا ۚ

﴿ وَإِنْ

":

﴿ خِفْتُمْ أَلَّا تُقْسِطُوا فِي الْيَنْبِئِ

:

() "

(/) ()

(/) (/)

. (/)

. (/) ()



”.

()”.

.

. (/) ()

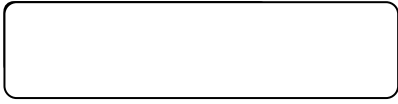

_____ :

.

_____ *
_____ :
()

:

:

﴿ وَإِنْ خِفْتُمْ أَلَّا تُقْسِطُوا فِي الْيَمِينِ فَأَنْكِحُوا مَا طَابَ لَكُمْ مِنَ النِّسَاءِ

:

:

مَثْنَى وَثُلَاثَ وَرُبْعًا ﴿

:

() "

_____ **
_____ :

:

_____ :
()

(/) [(-)] .

[(/) (- /)

. () () ()



:

.

: " :

() "

" :

() "

.

.(/) ()
.(/) ()



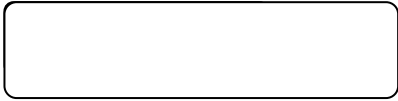

_____*

﴿فَانكِحُوا مَا طَابَ لَكُمْ مِّنَ

النِّسَاءِ مَثْنَىٰ وَثُلَاثَ وَرُبْعًا﴾ (١)

_____**

":

()

"()"

()

_____ (/) ()

()

.() .

[(/) () (/)]

.(/) ()

.(/) (/) ()



:

﴿ فَإِنْ خِفْتُمْ أَلَّا تَعْدِلُوا فَوَاحِدَةً أَوْ مَا مَلَكَتْ أَيْمَانُكُمْ ﴾

:

:

()

:

:

(/) ()



_____ *

()

_____ **

﴿ فَإِنْ خِفْتُمْ ﴾

:

:

أَلَّا نَعْدِلُوا فَوْجَدَةً أَوْ مَا مَلَكَتْ أَيْمَانُكُمْ ﴿٣٢٦﴾

:

":

-

:

:

() "

_____ ()

_____ ()

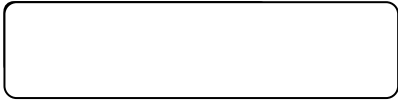

قَالَ تَعَالَى: ﴿وَأَتُوا النِّسَاءَ صِدْقَيْنِ نَحْلَةً فَإِن طِبْنَ لَكُمْ عَن شَيْءٍ مِّنْهُ

(:)

نَفْسًا فَكُلُوهُ هَنِيئًا مَّرِيئًا ﴿٤﴾

_____ :

() .

_____ :

﴿فَإِن طِبْنَ لَكُمْ عَن شَيْءٍ مِّنْهُ نَفْسًا

فَكُلُوهُ هَنِيئًا مَّرِيئًا﴾ .

:

:

:

(/)

(- /)

()

. (/)

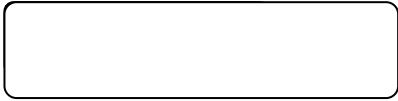

.

_____ *

()

_____ **

﴿ وَءَاتُوا النِّسَاءَ صَدُقَاتِهِنَّ نِحْلَةً فَإِنِ

":

طَبَنَ لَكُمْ عَنْ شَيْءٍ مِّنْهُ نَفْسًا فَكُلُوهُ هَنِيئًا مَّرِيئًا ﴾

()"

":

()"

:

()

_____ ()

. (/) ()

. (/) ()

. (/) (/) ()



:

:

:

:

﴿ وَلَا يَحِلُّ لَكُمْ أَنْ تَأْخُذُوا مِمَّا آتَيْتُمُوهُنَّ شَيْئًا إِلَّا أَنْ يَخَافَا أَلَّا يُعْطِيَا حُدُودَ اللَّهِ فَإِنْ خِفْتُمْ أَلَّا يُعْطِيَا حُدُودَ اللَّهِ فَلَا جُنَاحَ عَلَيْهِمَا فِيمَا افْتَدَتْ بِهِ تِلْكَ حُدُودُ اللَّهِ فَلَا تَعْتَدُوهَا وَمَنْ يَتَعَدَّ حُدُودَ اللَّهِ فَأُولَئِكَ هُمُ الظَّالِمُونَ ﴾^(١)

() : () .

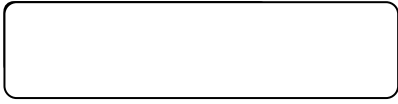

قَالَ تَعَالَى: ﴿وَابْتَلُوا الْيَتَامَىٰ حَتَّىٰ إِذَا بَلَغُوا النِّكَاحَ فَإِنْ ءَانَسْتُمْ مِنْهُمْ رُشْدًا فَادْفَعُوا إِلَيْهِمْ أَمْوَالَهُمْ وَلَا تَأْكُلُوهَا إِسْرَافًا وَبِدَارًا أَن يَكْبُرُوا وَمَن كَانَ غَنِيًّا فَلْيَسْتَعْفِفْ وَمَن كَانَ فَقِيرًا فَلْيَأْكُلْ بِالْمَعْرُوفِ فَإِذَا دَفَعْتُمْ إِلَيْهِمْ أَمْوَالَهُمْ فَأَشْهَدُوا عَلَيْهِمْ وَكَفَىٰ بِاللَّهِ حَسِيبًا ﴿٦﴾

(:)

_____ :

()

- /)

(- /)

()

. (- /)

(

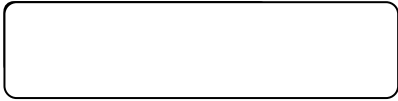

:

﴿ فَإِنَّ أَنْتُمْ مِنْهُمْ رُشْدًا فَادْفَعُوا إِلَيْهِمْ ﴾

• ﴿ أَمْوَالَهُمْ ^ط ﴾

﴿ وَمَنْ كَانَ غَنِيًّا فَلْيَسْتَعْفِفْ ^ط وَمَنْ كَانَ فَقِيرًا فَلْيَأْكُلْ ﴾

• ﴿ بِالْمَعْرُوفِ ^ع ﴾

﴿ فَإِنَّ أَنْتُمْ مِنْهُمْ رُشْدًا فَادْفَعُوا إِلَيْهِمْ ^ط أَمْوَالَهُمْ ﴾

:

.

:

.

• ﴿ وَمَنْ كَانَ غَنِيًّا فَلْيَسْتَعْفِفْ ^ط ﴾

:

:

.

• ﴿ وَمَنْ كَانَ فَقِيرًا فَلْيَأْكُلْ بِالْمَعْرُوفِ ^ع ﴾

:

.

:

:



_____ :

_____ *

﴿ وَابْتَلُوا الْيَتَامَىٰ حَتَّىٰ إِذَا

بَلَغُوا النِّكَاحَ فَإِنْ ءَانَسْتُمْ مِنْهُمْ رُشْدًا فَادْفَعُوا إِلَيْهِمْ أَمْوَالَهُمْ ﴾ ()

_____ **

_____ :

() () ()

: ()

:

﴿ وَابْتَلُوا الْيَتَامَىٰ حَتَّىٰ إِذَا بَلَغُوا النِّكَاحَ فَإِنْ ءَانَسْتُمْ

مِنْهُمْ رُشْدًا فَادْفَعُوا إِلَيْهِمْ أَمْوَالَهُمْ ﴾

() (/) (/) (/) (/)

(/) (/) (/) (/)

(/)

(/) (/) (/) (/)

(/) (/) (/) (/)

(/) (/) (/) (/)



:

﴿ وَلَا تُؤْتُوا السُّفَهَاءَ أَمْوَالَكُمُ الَّتِي جَعَلَ اللَّهُ لَكُمْ قِيَمًا -

وَأَرْزُقُوهُمْ فِيهَا وَاكْسُوهُمْ ﴾ ()

()

:

:

()

:

﴿ وَءَاتُوا الْيَتَامَىٰ أَمْوَالَهُمْ وَلَا تَتَبَدَّلُوا الْخَيْرَ بِالْأَسْفَلِ -

وَلَا تَأْكُلُوا أَمْوَالَهُمْ إِلَىٰ أَمْوَالِكُمْ إِنَّهُ كَانَ حُوبًا كَبِيرًا ﴾ ()

﴿ حَتَّىٰ إِذَا بَلَغُوا النِّكَاحَ فَإِنْ آنَسْتُمْ

مِنْهُمْ رُشْدًا

- | | | |
|-------|---|-----|
| () | : | () |
| (/) | : | () |
| (/) | : | () |
| (/) | : | () |



:

()

﴿ وَلَا تَقْرَبُوا مَالَ الْيَتِيمِ إِلَّا بِالَّتِي هِيَ أَحْسَنُ حَتَّىٰ

()

يَبْلُغَ أَشُدَّهُ ﴾ ()

:

:

()

(/ -) ()

() ()

(/) (/) ()

(/) ()

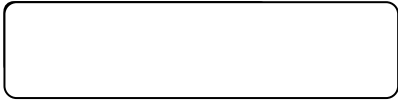

:

:

:

﴿ وَأَبْلُوا الَّذِينَ حَتَّىٰ إِذَا بَلَغُوا النِّكَاحَ فَإِنْ آنَسْتُمْ مِنْهُمْ رُشْدًا فَادْفَعُوا

إِلَيْهِمْ ^طأَمْوَالَهُمْ

:

":

"()

:

()

. (/) ()

. (/) ()



.

:

() .

.

.



. (/) ()





_____ *

﴿ وَمَنْ كَانَ غَنِيًّا فَلْيَسْتَعْفِفْ ^ط ﴾

﴿ وَمَنْ كَانَ فَقِيرًا فَلْيَأْكُلْ بِالْمَعْرُوفِ ^ع ﴾ ()

_____ **

﴿ وَمَنْ كَانَ فَقِيرًا فَلْيَأْكُلْ بِالْمَعْرُوفِ ^ع ﴾

(/) (/) ()

(/) (/) (/)

_____ ()

(/) _____

_____ ()

(/) (/)

_____ ()

(/) (/)

(/) ()

(/) (/)

(/) ()



:

﴿ وَمَنْ كَانَ غَنِيًّا فَلْيَسْتَعْفِفْ ^ط ﴾

﴿ وَمَنْ كَانَ فَقِيرًا فَلْيَأْكُلْ بِالْمَعْرُوفِ ^ع ﴾

:

:

﴿ وَمَنْ كَانَ غَنِيًّا فَلْيَسْتَعْفِفْ ^ط ﴾

:



قَالَ تَعَالَى: ﴿وَإِذَا حَضَرَ الْقِسْمَةَ أُولُو الْقُرْبَىٰ وَالْيَتَامَىٰ وَالْمَسْكِينُ

فَارْزُقُوهُمْ مِنْهُ وَقُولُوا لَهُمْ قَوْلًا مَعْرُوفًا ﴿٨﴾ (:)

_____ :

:

﴿يُوصِيكُمُ اللَّهُ فِي أَوْلَادِكُمْ لِلَّذِ كَرِ مِثْلُ حَظِّ

الْأُنثَىٰ﴾ () . ()

_____ :

﴿وَإِذَا حَضَرَ الْقِسْمَةَ أُولُو الْقُرْبَىٰ

وَالْيَتَامَىٰ وَالْمَسْكِينُ فَارْزُقُوهُمْ مِنْهُ﴾ :

.

:

.

:

_____ () : () .

() (/ -) (/ -) () (/ -)

(/ -) (/ -) ()



_____ *

" :
() "

_____ **

﴿ إِذَا حَضَرَ الْقِسْمَةَ أُولُو

الْقُرْبَىٰ وَالْيَتَامَىٰ وَالْمَسْكِينُ فَأَرْزُقُوهُمْ مِنْهُ ﴾ :

() "

" :

() "

() (/) ()

()

(/) ()



-

. ()"

-

". :

:



.

:

.

:

.

.



. (/) ()



قَالَ تَعَالَى: ﴿ وَالَّذَانِ يَأْتِيَنَّهَا مِنْكُمْ فَآذُوهُمَا فَإِن تَابَا

وَأَصْلَحَا فَأَعْرِضُوا عَنْهُمَا إِنَّ اللَّهَ كَانَ تَوَّابًا رَّحِيمًا ﴿١٦﴾

(:)

_____ :

﴿ وَالَّتِي يَأْتِيَنَّكَ الْفَاحِشَةُ مِنْ نِسَائِكَ

فَأَسْتَشْهِدُوا عَلَيْهِنَّ أَرْبَعَةً مِنْكُمْ فَإِن شَهِدُوا فَأَمْسِكُوهُنَّ فِي

الْبُيُوتِ حَتَّى يَتَوَفَّيَهُنَّ الْمَوْتُ أَوْ يَجْعَلَ اللَّهُ لَهُنَّ سَبِيلًا ﴿١٧﴾

﴿ الزَّانِيَةُ وَالزَّانِي فَاجْلِدُوا

كُلَّ وَاحِدٍ مِنْهُمَا مِائَةَ جَلْدَةٍ وَلَا تَأْخُذْكُمْ بِهِمَا رَأْفَةٌ فِي دِينِ اللَّهِ إِن كُنْتُمْ تُؤْمِنُونَ بِاللَّهِ

وَالْيَوْمِ الْآخِرِ وَلْيَشْهَدْ عَذَابَهُمَا طَائِفَةٌ مِنَ الْمُؤْمِنِينَ ﴿١٨﴾

":

" () .

﴿ وَالَّذَانِ يَأْتِيَنَّهَا مِنْكُمْ فَآذُوهُمَا فَإِن تَابَا وَأَصْلَحَا فَأَعْرِضُوا

() : () .

() : () .

(/) : : ()

() .

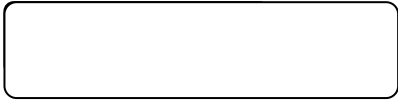

عَنْهُمَا إِنَّ اللَّهَ كَانَ تَوَّابًا رَحِيمًا ﴿٤٣﴾

() .

:

﴿ فَإِن تَابَا وَأَصْلَحَا فَأَعْرَضْنَا عَنْهُمَا ﴾

عَنْهُمَا ﴿٤٤﴾

:

:

(/ -)

()

. (/)

(/ -)



.

:/

: *

"

() "

-

-

.

: **

" :

() "

" :

:

() "

. (- /) ()

. ()

. ()





:

.

.

.

:



قَالَ تَعَالَى: ﴿وَإِنْ أَرَدْتُمْ أَسْتَبْدَالَ زَوْجَ مَكَانِ زَوْجٍ
وَأَتَيْتُمْ أَحَدَهُنَّ قِنطَارًا فَلَا تَأْخُذُوا مِنْهُ شَيْئًا أَتَأْخُذُونَهُ
بُهْتَانًا وَإِثْمًا مُبِينًا﴾ (٢٠)

(:)

_____ :

﴿أَتَأْخُذُونَهُ بُهْتَانًا وَإِثْمًا مُبِينًا﴾
()

_____ :

﴿وَإِنْ أَرَدْتُمْ أَسْتَبْدَالَ زَوْجَ مَكَانِ
زَوْجٍ وَأَتَيْتُمْ أَحَدَهُنَّ قِنطَارًا فَلَا تَأْخُذُوا مِنْهُ شَيْئًا﴾
:

_____ :

_____ :

(/ -) ()
() (/)

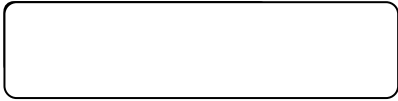

_____ :

_____ *
_____ :

()

﴿ وَإِنْ أَرَدْتُمْ ﴾

أَسْتَبْدَالَ زَوْجَ مَكَانِ زَوْجٍ وَءَاتَيْتُمْ إِحْدَهُنَّ قِنطَارًا فَلَا
تَأْخُذُوا مِنْهُ شَيْئًا أَتَأْخُذُونَهُ بِهَتِّنَا وَإِنَّمَا مُمِينَانَا ﴿٢٠﴾ وَكَيْفَ
تَأْخُذُونَهُ وَقَدْ أَفْضَى بَعْضُكُمْ إِلَى بَعْضٍ وَأَخَذَتْ مِنْكُمْ
مِيثَاقًا غَلِيظًا ﴿١﴾

﴿ فَلَا جُنَاحَ عَلَيْهِمَا ﴾

﴿ فِيمَا أَفْنَدَتْ بِهِ ﴾ () ()

() .

		_____	()
:	(/)		()
(/)	(/)	(/)	(/)
		. (/)	()
		. (-) :	()
		. () :	()
	. (/)	(/)	()
	. (/)		()



⋮

**



⋮

.

⋮

.

.

⋮

() ⋮

.

. (/)

()



قَالَ تَعَالَى: ﴿ حُرِّمَتْ عَلَيْكُمْ أُمَّهَاتُكُمْ وَبَنَاتُكُمْ وَأَخَوَاتُكُمْ
وَعَمَّاتُكُمْ وَخَالَاتُكُمْ وَبَنَاتُ الْأَخِ وَبَنَاتُ الْأُخْتِ وَأُمَّهَاتُكُمْ
الَّتِي أَرْضَعْنَكُمْ وَأَخَوَاتُكُمْ مِنَ الرَّضْعَةِ وَأُمَّهُتِ نِسَائِكُمْ
وَرَبَائِبُكُمُ الَّتِي فِي حُجُورِكُمْ مِنْ نِسَائِكُمُ الَّتِي دَخَلْتُمْ
بِهِنَّ فَإِنْ لَمْ تَكُونُوا دَخَلْتُمْ بِهِنَّ فَلَا جُنَاحَ عَلَيْكُمْ
وَحَلَائِلُ أَبْنَائِكُمُ الَّذِينَ مِنْ أَصْلَابِكُمْ وَأَنْ تَجْمَعُوا
بَيْنَ الْأُخْتَيْنِ إِلَّا مَا قَدْ سَلَفَ إِنَّ اللَّهَ كَانَ غَفُورًا رَحِيمًا
(:)



_____ :

:

﴿ حُرِّمَتْ عَلَيْكُمْ
أُمَّهَاتُكُمْ وَبَنَاتُكُمْ وَأَخَوَاتُكُمْ وَعَمَّاتُكُمْ وَخَالَاتُكُمْ وَبَنَاتُ الْأَخِ
وَبَنَاتُ الْأُخْتِ ﴾ () .

:

() : : (/) .

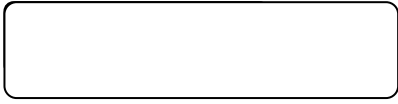

:

":

() ."

:

() .

﴿ وَرَبِّبْكُمْ الَّتِي فِي حُجُورِكُمْ مِنْ نِسَائِكُمْ

الَّتِي دَخَلْتُمْ بِهِنَّ فَإِنْ لَمْ تَكُونُوا دَخَلْتُمْ بِهِنَّ فَلَا جُنَاحَ

:

عَلَيْكُمْ ﴾

_____ ()

: (/) .

:

:

. (/)

:

()

. (/)

:

:

. (/)



()

_____ :

﴿ وَأُمّهتُ نِسَائِكُمْ ﴾

وَرَبِّبْتُكُمْ الَّتِي فِي حُجُورِكُمْ مِّنْ نِّسَائِكُمُ الَّتِي دَخَلْتُمْ

بِهِنَّ فَإِن لَّمْ تَكُونُوا دَخَلْتُمْ بِهِنَّ فَلَا جُنَاحَ عَلَيْكُمْ ﴿

﴿ فَإِن لَّمْ تَكُونُوا

دَخَلْتُمْ بِهِنَّ فَلَا جُنَاحَ عَلَيْكُمْ ﴾

:

:

﴿ فَإِن لَّمْ

تَكُونُوا دَخَلْتُمْ بِهِنَّ فَلَا جُنَاحَ عَلَيْكُمْ ﴾

- - :

: .

:

(- /)

()

. (-)

(- /)



.

;

;
_____ *

()

;
_____ **

;

;

()

;

﴿ وَأُمَّهَاتُ ﴾

-

﴿ نِسَائِكُمْ ﴾

()

":

-

. (/)	(/)	(/)	()
(/)	(/)	(/)	()
. (/)	(/)	(/)	
. (/)	(/)	(/)	()

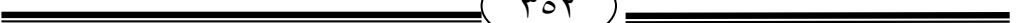



() "

":

-

()" "

:

()

()



:

.



:

:

()

. () (/)

)

:

. () (/) (

()

. () ()

()

()

)

:

. () (/) (

()

. (/)

()

. (/)

)

:

. () (/) (



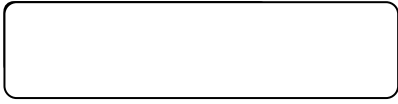

() ()

:

﴿ وَأَمَّهَتْ نِسَائِكُمْ ﴾
وَرَبَّيْبِكُمْ الَّتِي فِي حُجُورِكُمْ مِّنْ نِّسَائِكُمُ الَّتِي دَخَلْتُمْ
بِهِنَّ فَإِنَّ لَكُمْ تَكُونُوا دَخَلْتُمْ بِهِنَّ فَلَا جُنَاحَ عَلَيْكُمْ ﴿

()

:

﴿ وَأَمَّهَتْ نِسَائِكُمْ ﴾

" "

" "

﴿ مِّنْ نِّسَائِكُمْ ﴾

(/) ()

(/) ()

:

:

(-)

(- /) ()]

[(-)

(/) ()



:

﴿ مِنْ ﴾ :

﴿ وَرَبِّكُمْ ﴾

" "

﴿ نِسَائِكُمْ ﴾

﴿ وَرَبِّكُمْ ﴾

() .

:

:

:

:

:

﴿ الَّتِي دَخَلْتُمْ بِهِنَّ ﴾^(١)

.(/) ()

.(/) ()



_____*

() ﴿ وَرَبِّبْكُمْ أَلَّتِي فِي ﴾

حُجُورِكُمْ مِّنْ نِّسَائِكُمُ أَلَّتِي دَخَلْتُمْ بِهِنَّ فَإِن لَّمْ تَكُونُوا

دَخَلْتُمْ بِهِنَّ فَلَا جُنَاحَ عَلَيْكُمْ ﴿

":

" ()

() ()

﴿ وَرَبِّبْكُمْ أَلَّتِي فِي حُجُورِكُمْ ﴾

() (/) ()

(/) (/) (/)

(/) (/) (/)

() () ()

() (/) :

(/) ()



()

**

:

":

()"

()

﴿ فَإِنْ لَمْ تَكُونُوا

":

دَخَلْتُمْ بِهِنَّ فَلَاجُنَاحَ عَلَيْكُمْ ﴾

:

()"

":

()"

(/)

(/)

()

. (/)

(/)

. (/)

()

()

:

:

:

. (-) .

(-)

(-)

]

[(/)

. (/)

()

. ()

()

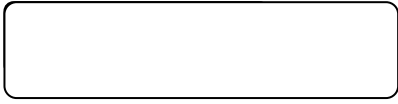

:

﴿ وَرَبِّبْكُمْ أَلَّتِي فِي حُجُورِكُمْ مِّنْ

نِسَائِكُمْ أَلَّتِي دَخَلْتُمْ بِهِنَّ فَإِنْ لَّمْ تَكُونُوا دَخَلْتُمْ بِهِنَّ

فَلَا جُنَاحَ عَلَيْكُمْ ﴾

:"

()

()"

:

﴿ وَرَبِّبْكُمْ أَلَّتِي فِي

حُجُورِكُمْ مِّنْ نِّسَائِكُمْ أَلَّتِي دَخَلْتُمْ بِهِنَّ ﴾

()

:

. ()

[(-) (- /)]

. (/)

()



قَالَ تَعَالَى: ﴿وَالْمُحْصَنَاتُ مِنَ النِّسَاءِ إِلَّا مَا مَلَكَتْ أَيْمَانُكُمْ كِتَابَ
اللَّهِ عَلَيْكُمْ وَأُحِلَّ لَكُمْ مَّا وَرَاءَ ذَٰلِكُمْ أَن تَبْتَغُوا بِأَمْوَالِكُمْ مُحْصِنِينَ غَيْرَ
مُسْفِحِينَ ۚ فَمَا اسْتَمْتَعْتُمْ بِهِ مِنْهُنَّ فَآتُوهُنَّ أُجُورَهُنَّ كِ فَرِيضَةً
وَلَا جُنَاحَ عَلَيْكُمْ فِي مَا تَرَضَيْتُمْ بِهِ مِنْ بَعْدِ الْفَرِيضَةِ ۚ إِنَّ اللَّهَ كَانَ
عَلِيمًا حَكِيمًا ﴿٢٤﴾ (:)

﴿إِنَّ اللَّهَ كَانَ عَلِيمًا حَكِيمًا﴾ (٢٤) . ()

(/ -) ()
(-) (/ -)



_____ :

﴿ وَأَجَلَ لَكُمْ مَا وَرَاءَ ذَلِكَ أَنْ ﴾

﴿ تَبْتَغُوا بِأَمْوَالِكُمْ ﴾

:
:
:

_____ :

_____ * :

()

﴿ وَالْمُحْصَنَاتُ مِنَ الْمُؤْمِنَاتِ وَالْمُحْصَنَاتُ مِنَ

الَّذِينَ أُوتُوا الْكِتَابَ مِنْ قَبْلِكُمْ إِذَا آتَيْتُمُوهُنَّ أَجُورَهُنَّ مُحْصِنِينَ غَيْرَ

مُسْفِحِينَ وَلَا مُتَّخِذِي أَخْدَانٍ ﴾ () ﴿ وَلَا جُنَاحَ عَلَيْكُمْ أَنْ

تَنكِحُوهُنَّ إِذَا آتَيْتُمُوهُنَّ أَجُورَهُنَّ ﴾ () ﴿ وَءَاتُوا النِّسَاءَ صَدُقَاتِهِنَّ

نِحْلَةً ﴾ () ﴿ وَأَجَلَ لَكُمْ مَا وَرَاءَ ذَلِكَ أَنْ تَبْتَغُوا بِأَمْوَالِكُمْ

مُحْصِنِينَ غَيْرَ مُسْفِحِينَ ﴿ فَمَا اسْتَمْتَعْتُمْ بِهِ مِنْهُنَّ فَآتُوهُنَّ

أَجُورَهُنَّ فَرِيضَةً ﴾

() (/) (/) . (/)

() : () . ()

() : () . ()

() : () . ()



**

:

﴿وَأَحِلَّ لَكُمْ مَا وَرَاءَ ذَلِكَ أَنْ تَبْتَغُوا بِأَمْوَالِكُمْ﴾

:

:

": ()

()"

:

:

﴿وَأَحِلَّ لَكُمْ مَا وَرَاءَ ذَلِكَ أَنْ تَبْتَغُوا بِأَمْوَالِكُمْ﴾

"

:

:

.

()

:

:

:

. (-) .

[(/) ()]

. (/) ()



:

()"

.

.(/) ()





∴ _____

∴ _____ *

∴ ()

()

∴ _____ **

∴ _____

∴ ()

()



()

∴

∴

∴

.

∴ (-) .

(- /)

(- /)]

∴ [(-)

∴ (/) ()

∴ (/) (/) ()

∴ (/) (/) ()



:

﴿وَأَحِلَّ لَكُمْ مَا وَرَاءَ ذَلِكَ أَنْ تَبْتَغُوا

يَأْمُورِكُمْ﴾

() .

() . "

":

() .

() .

(/) ()

. (/)

": ()

:

:

. (/) :

":

. (/)

(/)

()

. (/)

()



_____ :

() () ()
()

:

﴿ قَالَ ﴾

إِنِّي أُرِيدُ أَنْ أُنكِحَكَ إِحْدَى ابْنَتَيَّ هَاتَيْنِ عَلَيَّ أَنْ تَأْجُرَنِي
ثَمَنِي حَبِيبٌ فَإِنْ أَتَمَمْتَ عَشْرًا فَمِنْ عِنْدِكَ ﴿ ()

()

_____ :
_____ :
_____ :
_____ :
_____ :
_____ :
_____ :
_____ :

- () (/) ()
- () (/) ()
- () (/) ()
- () (/) ()
- () () :
- () (/) ()



:

() "

() .

-

-

() .

:
_____ ***

:

:
_____ *****

(/) . : _____ ()
.(/)

:
.(/) (/) .
.(/) (/) ()
.(/) (/) ()



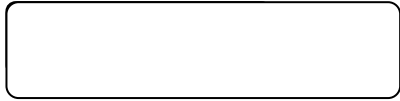

﴿ وَأُحِلَّ لَكُمْ مَّا وَرَاءَ ذَٰلِكُمْ أَن تَبْتَغُوا

بِأَمْوَالِكُمْ ﴾

:

:

":

﴿ أَن تَبْتَغُوا بِأَمْوَالِكُمْ ﴾ " ()

()

﴿ وَأُحِلَّ لَكُمْ مَّا وَرَاءَ ذَٰلِكُمْ أَن

":

" ()

﴿ تَبْتَغُوا بِأَمْوَالِكُمْ ﴾

: "

﴿ وَأُحِلَّ لَكُمْ مَّا وَرَاءَ ذَٰلِكُمْ أَن تَبْتَغُوا بِأَمْوَالِكُمْ ﴾

" ()

() (/) .

()

(-) .

(-)

(/)]

[(/)

. (/) ()

. (/) ()



:

﴿ أَنْ تَبْتَغُوا بِأَمْوَالِكُمْ ﴾

() .

":

() "

:

.

.

. (/) ()

. (/) ()

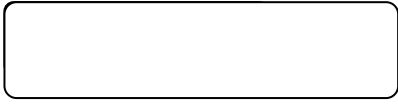

قَالَ تَعَالَى: ﴿ وَمَنْ لَمْ يَسْتَطِعْ مِنْكُمْ طَوْلًا أَنْ يَنْكِحَ
الْمُحْصَنَاتِ الْمُؤْمِنَاتِ فَمِنْ مَّا مَلَكَتْ أَيْمَانُكُمْ مِّنْ فَنِيَاتِكُمْ
الْمُؤْمِنَاتِ وَاللَّهُ أَعْلَمُ بِإِيمَانِكُمْ بَعْضُكُمْ مِّنْ بَعْضٍ فَأَنْكِحُوهُنَّ
بِإِذْنِ أَهْلِهِنَّ وَءَاتُوهُنَّ أَجُورَهُنَّ بِالْمَعْرُوفِ مُحْصَنَاتٍ غَيْرَ
مُسَفَّحَاتٍ وَلَا مُتَّخِذَاتِ أَخْدَانٍ فَإِذَا أُحْصِنْنَ فَإِنْ أَتَيْنَ
بِفَاحِشَةٍ فَعَلَيْهِنَّ نِصْفُ مَا عَلَى الْمُحْصَنَاتِ مِنَ الْعَذَابِ
ذَلِكَ لِمَنْ خَشِيَ الْعَنَتَ مِنْكُمْ وَأَنْ تَصْبِرُوا خَيْرٌ لَّكُمْ وَاللَّهُ غَفُورٌ

(:)

رَحِيمٌ ﴿٢٥﴾

:



()

:

﴿ وَمَنْ لَمْ يَسْتَطِعْ مِنْكُمْ طَوْلًا أَنْ

يَنْكِحَ الْمُحْصَنَاتِ الْمُؤْمِنَاتِ ﴾ .

﴿ فَإِذَا أَحْصَيْنَ فَإِنْ أَتَيْنَ بِفَحِشَةٍ فَعَلَيْهِنَّ نِصْفُ مَا عَلَى

الْمُحْصَنَاتِ مِنَ الْعَذَابِ ﴾ .

﴿ ذَلِكَ لِمَنْ خَشِيَ الْعَنَتَ مِنْكُمْ ﴾ .

﴿ وَمَنْ لَمْ يَسْتَطِعْ مِنْكُمْ طَوْلًا أَنْ يَنْكِحَ

﴿ ذَلِكَ لِمَنْ خَشِيَ الْعَنَتَ

الْمُحْصَنَاتِ الْمُؤْمِنَاتِ ﴾

﴿ مِنْكُمْ ﴾

:

(/ -)

()

. (/ -)

(/ -)



﴿فَإِذَا أَحْصَيْنَ فَإِنَّ آتِيَنَ بِفَنَحِشَةٍ فَعَلَيْهِنَّ نِصْفُ

مَا عَلَى الْمُحْصَنَاتِ مِنَ الْعَذَابِ ﴿

:

:

:

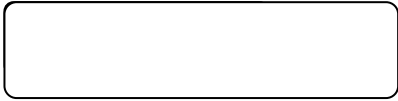

_____ :

_____ *

:

()

﴿ وَمَنْ لَّمْ يَسْتَطِعْ مِنْكُمْ طَوْلًا أَنْ يَنْكِحَ الْمُحْصَنَاتِ الْمُؤْمِنَاتِ ﴾
 ﴿ فَمِنْ مَّا مَلَكَتْ أَيْمَانُكُمْ مِّنْ فَنِيَاتِكُمُ الْمُؤْمِنَاتِ ﴾^ع ﴿ ذَلِكَ ﴾
 ﴿ لِمَنْ خَشِيَ الْعَنَتَ مِنْكُمْ ﴾^ع () .

_____ **

_____ :

() () () :

:

(/) (/) ()

(/) ()

(/) (/) ()

(/) (/) ()

(/) (/) ()



﴿ وَمَنْ لَمْ يَسْتَطِعْ مِنْكُمْ طَوْلًا أَنْ يَنْكِحَ

الْمُحْصَنَاتِ الْمُؤْمِنَاتِ فَمِنْ مَّا مَلَكَتْ أَيْمَانُكُمْ ﴾

() .

() .

() :

()

()

:

:

﴿ وَأَنْكِحُوا الْأَيْمَىٰ مِنْكُمْ

وَالصَّالِحِينَ مِنْ عِبَادِكُمْ وَإِمَائِكُمْ ﴾ ()

(/)

(/)

()

. (/)

. (/) ()

. (/) (/) ()

. (/) (/) ()

. (/) (/) ()

. () : ()

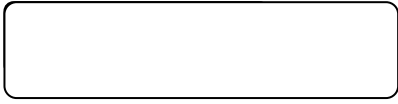

﴿ وَأَجَلٌ لَّكُمْ مَّا وَرَاءَ ﴾

() ﴿ فَأَنكِحُوهُنَّ بِإِذْنِ أَهْلِهِنَّ ﴾ ()

() ﴿ ذَٰلِكُمْ أَن تَبْتَغُوا بِأَمْوَالِكُمْ ﴾ ()

() .

() .

:

:

﴿ وَأَن تَصِيرُوا خَيْرَ لَّكُمْ ﴾

:

:

.

:

() : () .

() : () .

(/) (/) (/) () .

(/) () .



":

" ()

﴿ وَأَنْكِحُوا الْأَيْمَىٰ مِنْكُمْ وَالصَّالِحِينَ مِنْ عِبَادِكُمْ وَإِمَائِكُمْ ^ع ﴾
﴿ وَمَنْ لَمْ يَسْتَطِعْ مِنْكُمْ ^ع طَوْلًا أَنْ يَنْكِحَ الْمُحْصَنَاتِ الْمُؤْمِنَاتِ ﴾ ذَٰلِكَ
﴿ لِمَنْ خَشِيَ الْعَنَتَ مِنْكُمْ ^ع ﴾

﴿ وَمَنْ لَمْ يَسْتَطِعْ مِنْكُمْ طَوْلًا أَنْ يَنْكِحَ ^ع
الْمُحْصَنَاتِ الْمُؤْمِنَاتِ فَمِنْ مَّا مَلَكَتْ أَيْمَانُكُمْ ﴾

()

":

(/) ()

(/) ()



()"

:

()

:

"

()"

-

-

()

.

.(/) ()
()

:

:

:

:

.(-)

(/)]

[(/) (/) ()

.() ()

.(/) ()

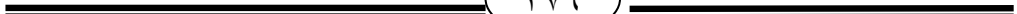



∴
_____ *
∴

﴿ فَإِذَا أُحْصِنَ فَإِنَّ أَتَيْنَ بِفَحْشَةٍ فَعَلَيْهِنَّ نِصْفُ

مَا عَلَى الْمُحْصَنَاتِ مِنَ الْعَذَابِ ﴾ ()

() ∴ ()

∴ **

() ∴

∴

() ∴

(/) ()
()

∴

(-) .

[(- /) (/)]

(/) (/) ()

(/) (/) (/)

(/) (/) (/)

∴ ()

= () (/)

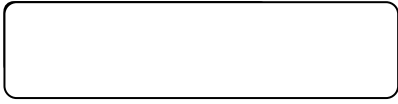

() .

:

()

() .

﴿ فَإِذَا أَحْصِنَ فَإِنَّ آتِيكَ بِفَجْشَةٍ فَعَلَيْهِنَّ نِصْفُ

: " "

﴿ مَا عَلَى الْمُحْصَنَاتِ مِنَ الْعَذَابِ ﴾

() .

:

:

()

() .

:

:

=

. () (/)

. (/) (/) ()

. () (/) ()

. (/) (/) ()

()

. (/) ()

. (/) ()



:

:

:

:

:

-

:

-

:

":

:

﴿فَإِذَا أَحْصَيْنَا﴾

:

:

()"

. (/)

()



قَالَ تَعَالَى: ﴿الرِّجَالُ قَوَّامُونَ عَلَى النِّسَاءِ بِمَا فَضَّلَ

اللَّهُ بَعْضَهُمْ عَلَى بَعْضٍ وَبِمَا أَنْفَقُوا مِنْ أَمْوَالِهِمْ فَالصَّالِحَاتُ

قَنَنَتْ حَفِظَتْ لِلْغَيْبِ بِمَا حَفِظَ اللَّهُ وَاللَّي تَخَافُونَ نُشُورَهُنَّ

فَعِظُوهُنَّ وَأَهْجُرُوهُنَّ فِي الْمَضَاجِعِ وَأَضْرِبُوهُنَّ فَإِنْ أَطَعَنَّكُمْ

فَلَا تَبْغُوا عَلَيْهِنَّ سَبِيلًا إِنَّ اللَّهَ كَانَ عَلِيمًا كَبِيرًا ﴿٣٤﴾

(:)



()

_____ :

﴿ فَإِنْ أَطَعْتَكُمْ فَلَا تَبْغُوا عَلَيْهِنَّ ﴾

سَكِيلًا ^ظ

_____ :

_____ - _____ :

_____ :

_____ ()
(- /) (- /)
.(- /) (- /)

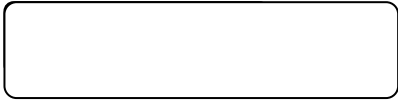

_____ :
 _____ *

() ﴿ وَعَاشِرُوهُنَّ بِالْمَعْرُوفِ ﴾^ج

﴿ فَإِنْ أَطَعْنَكُمْ فَلَا تَبْغُوا عَلَيْهِنَّ سَبِيلًا ﴾^ظ ﴿ وَلَا

:"

() ﴿ نُضَارُوهُنَّ لِنُضِيقُوا عَلَيْنَّ ﴾^ع

" () .

﴿ وَاللَّي تَخَافُونَ نُشُوزَهُنَّ فَعِظُوهُنَّ وَأَهْجُرُوهُنَّ فِي الْمَضَاجِعِ
 وَأَضْرِبُوهُنَّ ﴾^() .

() : () .

() : () .

() : ()

(/) (/) .

(/) : (/)

() .

(/) : (/) .

(/) (/) .

(/)

() .

(/) (/) (/) (/) .



**

:

﴿ فَإِنْ أَطَعْتَكُمْ فَلَا تَبْغُوا عَلَيْهِمْ سَبِيلًا ﴾

.
- - :

﴿ وَاللَّي تَخَافُونَ نُشُوزَهُمْ فَعِظُوهُمْ وَأَهْجُرُوهُمْ فِي

الْمُضَاجِعِ وَأَضْرِبُوهُمْ ﴾

":

() "

:

(/)

:

()

. ()

(/)

:

:

. ()

(/)

. ()



قَالَ تَعَالَى: ﴿ وَإِنْ خِفْتُمْ شِقَاقَ بَيْنِهِمَا فَأَبْعَثُوا حَكَمًا مِّنْ أَهْلِهِ
 وَحَكَمًا مِّنْ أَهْلِهَا إِنْ يُرِيدَا إِصْلَاحًا يُوَفِّقُ اللَّهُ بَيْنَهُمَا إِنَّ اللَّهَ كَانَ
 عَلِيمًا خَبِيرًا ﴾ (٣٥)

(:)

_____ :

() .

_____ :

﴿ وَإِنْ خِفْتُمْ شِقَاقَ بَيْنِهِمَا

فَأَبْعَثُوا حَكَمًا مِّنْ أَهْلِهِ وَحَكَمًا مِّنْ أَهْلِهَا ﴾ :

.

:

.

:

(/ -)

()

(/) .

(/)



_____ :

_____ *

﴿ وَإِنْ خِفْتُمْ شِقَاقَ بَيْنِهِمَا فَأَبْعَثُوا حَكَمًا مِّنْ أَهْلِهِ
وَحَكَمًا مِّنْ أَهْلِهَا ﴾ (١)

_____ **

﴿ وَإِنْ خِفْتُمْ شِقَاقَ بَيْنِهِمَا فَأَبْعَثُوا حَكَمًا
مِّنْ أَهْلِهِ وَحَكَمًا مِّنْ أَهْلِهَا ﴾

_____ :
_____ :

()

_____ :

﴿ وَإِنْ خِفْتُمْ شِقَاقَ بَيْنِهِمَا فَأَبْعَثُوا حَكَمًا
مِّنْ أَهْلِهِ وَحَكَمًا مِّنْ أَهْلِهَا ﴾ (١)

- _____ () (/) ()
- _____ () (/) ()
- _____ () (/) ()

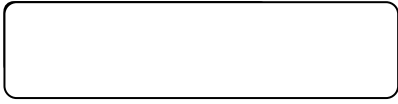

() .

.(/) ()



قَالَ تَعَالَى: ﴿يَتَأْتِيهَا الَّذِينَ ءَامَنُوا لَا تَقْرُبُوا الصَّلَاةَ وَأَنْتُمْ سُكَرَىٰ
 حَتَّىٰ تَعْلَمُوا مَا تَقُولُونَ وَلَا جُنُبًا إِلَّا عَابِرِي سَبِيلٍ حَتَّىٰ تَغْتَسِلُوا وَإِنْ كُنْتُمْ
 مَرَضَىٰ أَوْ عَلَىٰ سَفَرٍ أَوْ جَاءَ أَحَدٌ مِّنْكُمْ مِنَ الْغَايِبِ أَوْ لَمَسْتُمُ النِّسَاءَ
 فَلَمْ تَجِدُوا مَاءً فَتَيَمَّمُوا صَعِيدًا طَيِّبًا فَامْسَحُوا بِوُجُوهِكُمْ وَأَيْدِيكُمْ إِنَّ
 اللَّهَ كَانَ عَفُورًا غَفُورًا ﴿٤٣﴾ (:)

_____ :

:

﴿إِنَّ اللَّهَ كَانَ عَفُورًا غَفُورًا﴾ . ()

() (/ -)
 (/ -) . (/ -)



:

﴿وَإِنْ كُنْتُمْ مَرَّحَىٰ أَوْ عَلَىٰ سَفَرٍ أَوْ

جَاءَ أَحَدٌ مِّنْكُم مِّنَ الْغَايِبِ أَوْ لَمَسْتُمُ النِّسَاءَ فَلَمْ تَجِدُوا مَاءً

فَتَيَمَّمُوا ﴿

:

.

:

.

:



_____*

()

_____**

()

﴿ وَإِنْ كُنْتُمْ مَرَضَىٰ أَوْ عَلَىٰ سَفَرٍ أَوْ جَاءَ

أَحَدٌ مِنْكُمْ مِنَ الْغَايِبِ أَوْ لَمَسْتُمُ النِّسَاءَ فَلَمْ تَجِدُوا مَاءً

فَتَيَمَّمُوا ﴿

(/)

(/)

()

(/)

(/)

(/)

(/)

(/)

()

(/)

(/)

(/)

(/)

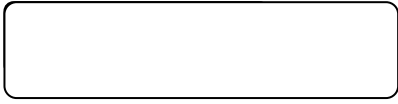

() . "

" :

()

_____ :

()

()

﴿ وَإِنْ كُنْتُمْ مَرَضَىٰ أَوْ عَلَىٰ سَفَرٍ أَوْ جَاءَ أَحَدٌ

مِنْكُمْ مِنَ الْغَائِطِ أَوْ لَمَسْتُمُ النِّسَاءَ فَلَمْ تَجِدُوا مَاءً فَتَيَمَّمُوا ﴾

() .

(/) : _____ : ()

. ()

: :

. () (/)

. () (/) :

. () (/)

(/) (/) : ()

. (/) (/) (/)

()

:

. [()]

[. (- /) (- /)]

. (/) (/) ()

()



:

() .

:

() .

:

:

:

﴿ وَإِنْ كُنْتُمْ مَرْضَىٰ أَوْ عَلَىٰ سَفَرٍ أَوْ

جَاءَ أَحَدٌ مِّنْكُمْ مِنَ الْغَايِبِ أَوْ لَمَسْتُمُ النِّسَاءَ فَلَمْ تَجِدُوا مَاءً

فَتَيَمَّمُوا ﴾

-

-

:

() (/) .

() (/) .

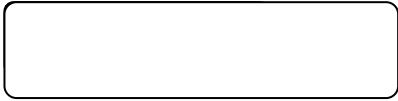

_____*

()

﴿ وَإِنْ كُنْتُمْ مَرْضَىٰ أَوْ عَلَىٰ سَفَرٍ أَوْ جَاءَ أَحَدٌ مِنْكُمْ مِنَ الْغَائِطِ أَوْ

لَمَسْتُمُ النِّسَاءَ فَلَمْ تَجِدُوا مَاءً فَتَيَمَّمُوا ﴾

_____**

() () ()

:

":

-

() "

(/) (/) ()

. (/) (/)

(/) (/) ()

. (/)

. (/) (/) (/) ()

. (/) (/) ()

(/) : : ()

=

. ()

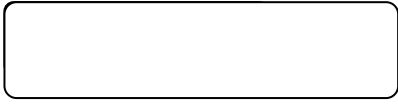

()

-

:

:()

()

﴿ وَإِنْ كُنْتُمْ مَرَضَىٰ أَوْ عَلَىٰ سَفَرٍ أَوْ جَاءَ أَحَدٌ

مِّنْكُمْ مِنَ الْغَايِبِ أَوْ لَمَسْتُمُ النِّسَاءَ فَلَمْ تَجِدُوا مَاءً فَتَيَمَّمُوا ﴿

()

:

()

:

:

=

.(() (/)

.(() (/) :

:

.((/)

(/)

()

.((/)

(/)

()

.((/)

()

.((/)

()

.((/)

(/)

()



:

:

﴿ وَإِنْ كُنْتُمْ مَرْضَىٰ أَوْ عَلَىٰ سَفَرٍ أَوْ جَاءَ أَحَدٌ مِّنْكُمْ مِنَ
الْغَايِبِ أَوْ لَمَسْتُمُ النِّسَاءَ فَلَمْ تَجِدُوا مَاءً فَتَيَمَّمُوا ﴾

— —

:



قَالَ تَعَالَى: ﴿إِلَّا الَّذِينَ يَصِلُونَ إِلَىٰ قَوْمٍ بَيْنَكُمْ وَبَيْنَهُمْ مِيثَاقٌ أَوْ جَاءُوكُمْ
حَصْرَتْ صُدُورُهُمْ أَنْ يُقَاتِلُوكُمْ أَوْ يُقَاتِلُوا قَوْمَهُمْ وَلَوْ شَاءَ اللَّهُ لَسَلَّطَهُمْ
عَلَيْكُمْ فَلَقَاتِلُوكُمْ فَإِنْ اعْتَزَلُوكُمْ فَلَمْ يُقَاتِلُوكُمْ وَالْقَوَا إِلَيْكُمْ السَّلَامُ فَمَا جَعَلَ
اللَّهُ لَكُمْ عَلَيْهِمْ سَبِيلًا ﴿٩٠﴾ سَتَجِدُونَ ءَاخِرِينَ يُرِيدُونَ أَنْ يَأْمَنُوكُمْ
وَيَأْمَنُوا قَوْمَهُمْ كُلًّا مَا رُدُّوْا إِلَىٰ الْفِتْنَةِ أُرْكَسُوا فِيهَا فَإِنْ لَمْ يَعْتَزِلُوكُمْ وَيُلْقُوا
إِلَيْكُمْ السَّلَامَ وَيَكْفُرُوا أَيْدِيَهُمْ فَخُذُوهُمْ وَأَقْتُلُوهُمْ حَيْثُ
ثَقَفْتُمُوهُمْ ؕ وَأُولَٰئِكَ جَعَلْنَا لَكُمْ عَلَيْهِمْ سُلْطٰنًا مُّبِينًا ﴿٩١﴾ ﴿

(: -)

﴿فَمَا جَعَلَ اللَّهُ لَكُمْ عَلَيْهِمْ سَبِيلًا﴾

()

:

﴿ فَإِنْ أَعْتَزَلُوكُمْ فَلَمْ يُقِنِّلُوكُمْ وَالْقَوَا

إِلَيْكُمْ أَلَسَلَّمَ فَمَا جَعَلَ اللَّهُ لَكُمْ عَلَيْهِمْ سَبِيلًا ﴾ .

﴿ فَإِنْ لَمْ يَعْتَزِلُوكُمْ وَيُلْقُوا إِلَيْكُمْ أَلَسَلَّمَ وَيَكْفُوا أَيْدِيَهُمْ

فَخَذُوهُمْ وَأَقْنُلُوهُمْ حَيْثُ ثَقَّفْتُمُوهُمْ ﴾

﴿ فَإِنْ أَعْتَزَلُوكُمْ فَلَمْ يُقِنِّلُوكُمْ وَالْقَوَا إِلَيْكُمْ

أَلَسَلَّمَ فَمَا جَعَلَ اللَّهُ لَكُمْ عَلَيْهِمْ سَبِيلًا ﴾ :

:

﴿ فَإِنْ لَمْ يَعْتَزِلُوكُمْ وَيُلْقُوا إِلَيْكُمْ أَلَسَلَّمَ وَيَكْفُوا

أَيْدِيَهُمْ فَخَذُوهُمْ وَأَقْنُلُوهُمْ حَيْثُ ثَقَّفْتُمُوهُمْ ﴾ :

:

:

(/ -)

()

(/ -)

(/)



_____ :

_____ *

() :

﴿ فَإِن لَّمْ يَعْزَلُوكُمْ وَيُلْقُوا إِلَيْكُمْ السَّلَامَ وَيَكْفُوا أَيَدِيَهُمْ
فَخَذُوهُمْ وَأَقْلُبُوهُمْ حَيْثُ ثَقِفْتُمُوهُمْ ﴾ ﴿ وَقَاتِلُوا فِي
سَبِيلِ اللَّهِ الَّذِينَ يُقْتَلُونَكُمُ وَلَا تَعَدُوا إِنَّ اللَّهَ لَا يُحِبُّ
الْمُعْتَدِينَ ﴾ ()

﴿ فَإِن أَعَزَلُوكُمْ فَلَمْ يُقَاتِلُوكُمْ
وَأَلْقُوا إِلَيْكُمُ السَّلَامَ فَمَا جَعَلَ اللَّهُ لَكُمْ عَلَيْهِمْ سَبِيلًا ﴾ ﴿ لَا
يَنْهَكُمُ اللَّهُ عَنِ الَّذِينَ لَمْ يُقَاتِلُوكُمْ فِي الدِّينِ وَلَمْ يُخْرِجُوكُم مِّن دِيَارِكُمْ أَن تَبَرُّوهُمْ
وَتُقْسِطُوا إِلَيْهِمْ إِنَّ اللَّهَ يُحِبُّ الْمُقْسِطِينَ ﴾ () .

_____ **

﴿ فَإِن أَعَزَلُوكُمْ فَلَمْ يُقَاتِلُوكُمْ وَأَلْقُوا إِلَيْكُمُ السَّلَامَ
فَمَا جَعَلَ اللَّهُ لَكُمْ عَلَيْهِمْ سَبِيلًا ﴾ :

() (/) .

() : () .

() : () .



:

.

﴿ فَإِن لَّمْ يَعْزِلُواكُمْ ﴾

وَيَلْقُوا إِلَيْكُمْ السَّلَامَ وَيَكْفُوا أَيْدِيَهُمْ فَاخْذُوهُمْ وَأَقْبِلُوهُمْ حَيْثُ
ثَقَّفْتُمُوهُمْ ﴿

﴿ فَإِن لَّمْ يَعْزِلُواكُمْ وَيَلْقُوا إِلَيْكُمْ السَّلَامَ

وَيَكْفُوا أَيْدِيَهُمْ فَاخْذُوهُمْ وَأَقْبِلُوهُمْ حَيْثُ ثَقَّفْتُمُوهُمْ ﴾

﴿ فَإِنِ اعْتَزَلُوكُمْ فَلَمْ يُقْبِلُواكُمْ وَالْقَوَا إِلَيْكُمْ

السَّلَامَ فَمَا جَعَلَ اللَّهُ لَكُمْ عَلَيْهِمْ سَبِيلًا ﴾

:

()

"

() "

() / () .

قَالَ تَعَالَى: ﴿ وَمَا كَانَتْ لِمُؤْمِنٍ أَنْ يَقْتُلَ مُؤْمِنًا إِلَّا خَطَاً وَمَنْ قَتَلَ مُؤْمِنًا
 خَطَاً فَتَحْرِيرُ رَقَبَةٍ مُؤْمِنَةٍ وَدِيَةٌ مُسَلَّمَةٌ إِلَىٰ أَهْلِهِ إِلَّا أَنْ يَصَدَّقُوا فَإِنْ
 كَانَتْ مِنْ قَوْمٍ عَدُوٍّ لَكُمْ وَهُوَ مُؤْمِنٌ فَتَحْرِيرُ رَقَبَةٍ مُؤْمِنَةٍ وَإِنْ
 كَانَتْ مِنْ قَوْمٍ بَيْنَكُمْ وَبَيْنَهُمْ مِيثَاقٌ فَدِيَةٌ مُسَلَّمَةٌ إِلَىٰ أَهْلِهِ
 وَتَحْرِيرُ رَقَبَةٍ مُؤْمِنَةٍ فَمَنْ لَمْ يَجِدْ فَصِيَامُ شَهْرَيْنِ مُتَتَابِعَيْنِ
 تَوْبَةً مِّنَ اللَّهِ وَكَانَ اللَّهُ عَلِيمًا حَكِيمًا ﴿١٢﴾ وَمَنْ يَقْتُلْ مُؤْمِنًا
 مُتَعَمِّدًا فَجَزَاؤُهُ جَهَنَّمُ خَالِدًا فِيهَا وَعَظِيبَ اللَّهُ عَلَيْهِ وَلَعْنَهُ
 وَأَعَدَّ لَهُ عَذَابًا عَظِيمًا ﴿١٣﴾

(: -)

_____ :

() -

() :

()

(/ -) .



:

()

:

﴿ وَمَنْ قَتَلَ مُؤْمِنًا خَطَاً فَتَحْرِيرُ رَقَبَةٍ مُؤْمِنَةٍ وَدِيَةٌ مُسَلَّمَةٌ إِلَىٰ أَهْلِهِ إِلَّا أَنْ يَصَدَّقُوا ﴾ .
﴿ فَإِنْ كَانَ مِنْ قَوْمٍ عَدُوٍّ لَكُمْ وَهُوَ مُؤْمِنٌ فَتَحْرِيرُ رَقَبَةٍ مُؤْمِنَةٍ ﴾ .
﴿ وَإِنْ كَانَ مِنْ قَوْمٍ بَيْنَكُمْ وَبَيْنَهُمْ مِيثَاقٌ فَدِيَةٌ مُسَلَّمَةٌ إِلَىٰ أَهْلِهِ وَتَحْرِيرُ رَقَبَةٍ مُؤْمِنَةٍ ﴾ .
﴿ فَمَنْ لَمْ يَجِدْ فَصِيَامُ شَهْرَيْنِ مُتَتَابِعَيْنِ ﴾ .
﴿ وَمَنْ يَقْتُلْ مُؤْمِنًا مُتَعَمِّدًا فَجَزَاؤُهُ جَهَنَّمُ خَالِدًا فِيهَا ﴾ .

- /)

(- /)

()

. (- /)

(



﴿ وَمَنْ قَتَلَ مُؤْمِنًا خَطَاً فَتَحْرِيرُ رَقَبَةٍ مُؤْمِنَةٍ

وَدِيَّةٌ مُسَلَّمَةٌ إِلَىٰ أَهْلِهِ إِلَّا أَنْ يَصَّدَّقُوا ۚ

﴿ فَإِنْ كَانَ مِنْ قَوْمٍ عَدُوٍّ لَكُمْ وَهُوَ مُؤْمِنٌ

فَتَحْرِيرُ رَقَبَةٍ مُؤْمِنَةٍ ۚ

﴿ وَإِنْ كَانَ مِنْ قَوْمٍ بَيْنَكُمْ وَبَيْنَهُمْ

مِيثَاقٌ فِدْيَةٌ مُسَلَّمَةٌ إِلَىٰ أَهْلِهِ وَتَحْرِيرُ رَقَبَةٍ مُؤْمِنَةٍ ۚ



﴿فَمَنْ لَمْ يَجِدْ فَصِيَامُ شَهْرَيْنِ مُتَتَابِعَيْنِ﴾

:

.

﴿وَمَنْ يَقْتُلْ مُؤْمِنًا مُتَعَمِدًا فَجَزَاءُ

:

جَهَنَّمَ خَالِدًا فِيهَا﴾

.

:

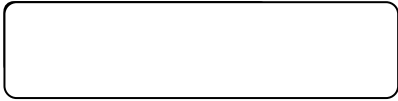

_____ :

_____ *

()

﴿ وَمَنْ قَتَلَ مُؤْمِنًا خَطَاً فَتَحْرِيرُ رَقَبَةٍ مُؤْمِنَةٍ وَدِيَةٌ مُسَلَّمَةٌ إِلَىٰ

أَهْلِهِ إِلَّا أَنْ يَصَّدَّقُوا ﴾

_____ **

_____ :

() () () :

:

﴿ وَمَنْ قَتَلَ مُؤْمِنًا خَطَاً فَتَحْرِيرُ رَقَبَةٍ مُؤْمِنَةٍ

وَ دِيَةٌ مُسَلَّمَةٌ إِلَىٰ أَهْلِهِ إِلَّا أَنْ يَصَّدَّقُوا ﴾

() .

_____ (/) ()

(/) (/) ()

(/)

(/) ()

(/) (/)

(/) ()

(/) ()

(/) (/)



-

﴿ يَا أَيُّهَا الَّذِينَ ءَامَنُوا كُتِبَ عَلَيْكُمُ

﴿ وَكُتِبْنَا عَلَيْهِمْ فِيهَا أَنَّ النَّفْسَ

الْقِصَاصُ فِي الْقَتْلِ ﴿١﴾

بِالنَّفْسِ ﴿٢﴾

) .

-

() .

-

() .

" () .

" -

() : () .

() : () .

() (/) .

() : (/) .

() : (/) .

:

(/) .

() (/) .



()

()

:

.

:

:

-

":

:

() "

.

.

-

() .

-

() .

(/)

()

. (/)

. (/) ()

. () (/)

()

. (/)

:

() (/) :

:

. (/) ()

. (/)

()

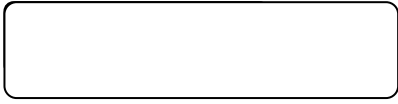

:

. :

.

:

() .

:

() .

:

- -

.

(/)

(/)

()

.(/)

.(/)

()





:

﴿ وَمَنْ قَتَلَ مُؤْمِنًا خَطَاً فَتَحْرِيرُ

رَقَبَةٍ مُؤْمِنَةٍ ﴾

:

:"

﴿ وَمَنْ قَتَلَ مُؤْمِنًا خَطَاً فَتَحْرِيرُ رَقَبَةٍ مُؤْمِنَةٍ ﴾

" ()

. (/) ()

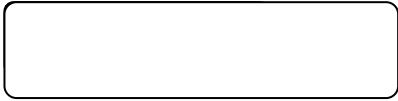

: _____
: _____ *

()

﴿ وَمَنْ قَتَلَ مُؤْمِنًا خَطَاً فَتَحْرِيرُ رَقَبَةٍ مُؤْمِنَةٍ وَدِيَةٌ مُسْلَمَةٌ
إِلَىٰ أَهْلِهِ إِلَّا أَنْ يَصَدَّقُوا ﴾
()

. _____ **
:

_____ :

:

()

:

﴿ وَإِنْ كَانَ مِنْ قَوْمٍ بَيْنَكُمْ وَبَيْنَهُمْ
مِيثَاقٌ فَدِيَةٌ مُسْلَمَةٌ إِلَىٰ أَهْلِهِ وَتَحْرِيرُ رَقَبَةٍ
مُؤْمِنَةٍ ﴾
" -
()"

(/)	(/)	(/)	(/)
(/)	(/)	(/)	(/)
(/)	(/)	(/)	(/)
(/)	(/)	(/)	(/)
(/)	(/)	(/)	(/)
(/)	(/)	(/)	(/)
(/)	(/)	(/)	(/)
(/)	(/)	(/)	(/)
(/)	(/)	(/)	(/)
(/)	(/)	(/)	(/)



_____ :

() ()

:

﴿ وَمَنْ قَتَلَ مُؤْمِنًا خَطَاً فَتَحْرِيرُ رَقَبَةٍ ﴾

()

﴿ مُؤْمِنَةٍ ﴾

()

﴿ وَإِنْ ﴾

:

كَانَ مِنْ قَوْمٍ بَيْنَكُمْ وَبَيْنَهُمْ مِيثَاقٌ فَدِيَةٌ مُسَلَّمَةٌ إِلَى

أَهْلِهِ، وَتَحْرِيرُ رَقَبَةٍ مُؤْمِنَةٍ ﴿

()

_____ :

:

(/) (/) ()

(/) (/) ()

(/)

()

(/) ()

(/) ()



⋮



.

⋮

⋮

.

.



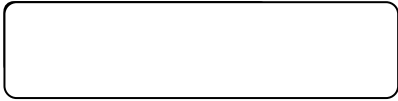

: _____

.

: _____ *

﴿ فَإِنْ كَانَ مِنْ قَوْمٍ عَدُوِّكُمْ وَهُوَ مُؤْمِنٌ فَتَحْرِيرُ رَقَبَةٍ مُؤْمِنَةٍ ﴾^ط (١).

﴿ وَإِنْ كَانَ مِنْ قَوْمٍ بَيْنَكُمْ وَبَيْنَهُمْ مِيثَاقٌ فَدِيَةٌ مُسَلَّمَةٌ إِلَىٰ أَهْلِهِمْ وَتَحْرِيرُ رَقَبَةٍ مُؤْمِنَةٍ ﴾^ط (١).

: _____ **

﴿ فَإِنْ كَانَ مِنْ قَوْمٍ عَدُوِّكُمْ وَهُوَ مُؤْمِنٌ فَتَحْرِيرُ رَقَبَةٍ مُؤْمِنَةٍ ﴾^ط :

:

-

-

.

. (/) ()

. (/) ()



وَإِنْ

كَانَ مِنْ قَوْمٍ بَيْنَكُمْ وَبَيْنَهُمْ مِيثَاقٌ فَدِيَةٌ مُسَلَّمَةٌ إِلَى

أَهْلِهِ، وَتَحْرِيرُ رَقَبَةٍ مُؤْمِنَةٍ ﴿٤١٢﴾



_____ :

.

_____ *

﴿ وَإِنْ كَانَ مِنْ قَوْمٍ بَيْنَكُمْ وَبَيْنَهُمْ مِيثَاقٌ ﴾

()

﴿ وَإِنْ كَانَ مِنْ قَوْمٍ بَيْنَكُمْ وَبَيْنَهُمْ مِيثَاقٌ فَدِيَةٌ مُسَلَّمَةٌ إِلَىٰ أَهْلِهِمْ وَتَحْرِيرُ رَقَبَةٍ مُؤْمِنَةٍ ﴾

﴿ فَإِنْ كَانَ مِنْ قَوْمٍ عَدُوًّا لَكُمْ وَهُوَ مُؤْمِنٌ فَتَحْرِيرُ رَقَبَةٍ مُؤْمِنَةٍ ﴾

**

﴿ وَإِنْ كَانَ مِنْ قَوْمٍ بَيْنَكُمْ وَبَيْنَهُمْ مِيثَاقٌ فَدِيَةٌ مُسَلَّمَةٌ إِلَىٰ أَهْلِهِمْ وَتَحْرِيرُ رَقَبَةٍ مُؤْمِنَةٍ ﴾

(/)

(/)

()

. (/)

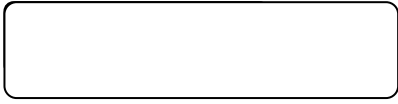

﴿فَإِنْ كَانِ مِنْ

قَوْمٍ عَدُوِّكُمْ وَهُوَ مُؤْمِنٌ فَتَحْرِيرُ رَقَبَةٍ مُؤْمِنَةٍ ۖ



: _____

.

: _____ *

﴿وَإِنْ كَانَ مِنْ

()

قَوْمٍ بَيْنَكُمْ وَبَيْنَهُمْ مِيثَاقٌ﴾

() .

: _____ **

﴿وَإِنْ كَانَ مِنْ قَوْمٍ بَيْنَكُمْ وَبَيْنَهُمْ

مِيثَاقٌ فَذِيَّةٌ مُسَلَّمَةٌ إِلَىٰ أَهْلِهِ، وَتَحْرِيرُ رَقَبَةٍ مُؤْمِنَةٍ﴾

:

.

:

. (/) (/) ()

. () ()

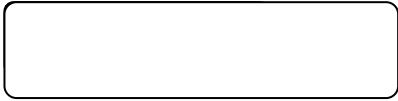

: _____

: _____ *

﴿ فَمَنْ لَّمْ يَجِدْ فَصِيَامُ شَهْرَيْنِ مُتَتَابِعَيْنِ ﴾
() .

: _____ **

﴿ فَمَنْ لَّمْ يَجِدْ فَصِيَامُ شَهْرَيْنِ ﴾

: -

- ﴿ مُتَتَابِعَيْنِ ﴾

:

:

(/)	()	()
(/)		(/)
	(/)	(/)
		(/)

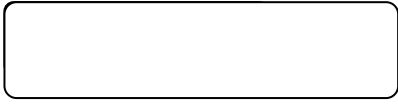

فَمَنْ لَّمْ يَجِدْ فَصِيَامُ شَهْرَيْنِ

مُتَتَابِعَيْنِ :

()

:

()

()

:

"

()

()

(/) ()
 (/) ()
 ()

:

(-)

[(/)]

(/) ()

(/) ()

(/)



_____ :

_____ * :

﴿ وَمَنْ يَقْتُلْ ﴾

﴿ مُؤْمِنًا مُتَعَمِّدًا فَجَزَاؤُهُ جَهَنَّمُ خَالِدًا فِيهَا ﴾

":

" () "

**

:

﴿ وَمَنْ يَقْتُلْ مُؤْمِنًا مُتَعَمِّدًا ﴾

: ﴿ فَجَزَاؤُهُ جَهَنَّمُ خَالِدًا فِيهَا ﴾

:

_____ () () ()



قَالَ تَعَالَى: ﴿وَإِذَا ضَرَبْتُمْ فِي الْأَرْضِ فَلَيْسَ عَلَيْكُمْ جُنَاحٌ أَنْ تَقْصُرُوا مِنْ
الصَّلَاةِ إِنْ خِفْتُمْ أَنْ يَفْتِنَكُمُ الَّذِينَ كَفَرُوا إِنَّ الْكَافِرِينَ كَانُوا لَكُمْ عَدُوًّا مُّبِينًا

(:)



_____ :

-

-

:

﴿فَلَيْسَ

:

عَلَيْكُمْ جُنَاحٌ أَنْ تَقْصُرُوا مِنَ الصَّلَاةِ إِنْ خِفْتُمْ أَنْ يَفْتِنَكُمُ الَّذِينَ كَفَرُوا ﴿ !

:

"(1)"

:"

()

:

﴿فَلَيْسَ عَلَيْكُمْ جُنَاحٌ أَنْ تَقْصُرُوا مِنْ

الصَّلَاةِ إِنْ خِفْتُمْ أَنْ يَفْتِنَكُمُ الَّذِينَ كَفَرُوا ﴿ .

:

() () ()

- /) (- /) ()

. (/) (



:

:

:

:

*

()

()

()

() ﴿ فَإِذَا أَطْمَأْنَنْتُمْ فَأَقِيمُوا الصَّلَاةَ ﴾

() ﴿ فَإِنْ خِفْتُمْ فَرِجَالًا أَوْ رُكْبَانًا ﴾

﴿ وَإِذَا ضَرَبْتُمْ ﴾

فِي الْأَرْضِ فَلَيْسَ عَلَيْكُمْ جُنَاحٌ أَنْ تَقْصُرُوا مِنَ الصَّلَاةِ إِنْ خِفْتُمْ أَنْ يَفْتِنَكُمُ

(/)

(/)

()

. (/)

(/)

(/)

()

. (- /)

. () :

()

. () ()

()

. () :

()

الَّذِينَ كَفَرُوا^ع . ()

**

:

﴿ وَإِذَا ضَرَبْتُمْ فِي الْأَرْضِ فَلَيْسَ عَلَيْكُمْ جُنَاحٌ أَنْ

تَقْصُرُوا مِنَ الصَّلَاةِ إِنْ خِفْتُمْ أَنْ يَفْنِكُمْ الَّذِينَ كَفَرُوا^ع ﴾

:

﴿ فَإِذَا أَطْمَأْنَنْتُمْ

فَأَقِيمُوا الصَّلَاةَ^ع . ()

-

": -

:

﴿ إِنْ خِفْتُمْ أَنْ يَفْنِكُمْ الَّذِينَ كَفَرُوا^ع ﴾

﴿ فَإِذَا أَطْمَأْنَنْتُمْ فَأَقِيمُوا الصَّلَاةَ^ع ﴾

(/) (/) (/) ()
(/) (/) (/)
(/) (- /)
() :



﴿ فَإِذَا أَمِنْتُمْ ﴾ ﴿ فَإِنْ خِفْتُمْ فَرِجَالًا أَوْ رُكْبَانًا ﴾^ط
فَاذْكُرُوا اللَّهَ كَمَا عَلَّمَكُمْ مَا لَمْ تَكُونُوا تَعْلَمُونَ^(١) :

" () .

() : () .
() (/ -) .

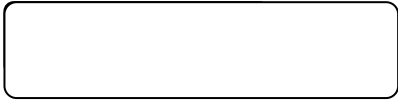

_____*

()

_____**

() () ()

:()

:

﴿ وَإِذَا ضَرَبْتُمْ فِي الْأَرْضِ فَلَيْسَ عَلَيْكُمْ جُنَاحٌ أَنْ تَقْصُرُوا مِنْ

الصَّلَاةِ إِنْ خِفْتُمْ أَنْ يَفْتِنَكُمُ الَّذِينَ كَفَرُوا ﴾

:

﴿ فَلَيْسَ عَلَيْكُمْ جُنَاحٌ أَنْ تَقْصُرُوا مِنَ الصَّلَاةِ إِنْ خِفْتُمْ أَنْ

يَفْتِنَكُمُ الَّذِينَ كَفَرُوا ! ﴾

(/) (/) ()

.(/)

.(/) ()

.(/) (/) ()

.(/) (/) ()

.(/) ()



(1)''

:

":

-

:

() .

:

() .

-

() .

:

() .

()

. () () ()

: : ()

. () (/)

: : ()

. () (/)

. (/) () ()

. (/) ()

(/) ()

. (/)



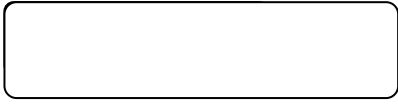

:

﴿ وَإِذَا ضَرَبْتُمْ فِي الْأَرْضِ فَلَيْسَ عَلَيْكُمْ جُنَاحٌ أَنْ تَقْصُرُوا مِنْ

الصَّلَاةِ إِنْ خِفْتُمْ أَنْ يَفْتِنَكُمُ الَّذِينَ كَفَرُوا ﴾

:

:

()

:

":

﴿ إِنَّ خِفْتُمْ أَنْ يَفْتِنَكُمُ الَّذِينَ كَفَرُوا ﴾

:

:

.

(/)

:

()

. (/)

(/)

(/)



:

()"

:

:

:

":

:

—

—

":

()"

()"

":

()"

:

:

:

.

.(/) ()

.(/) ()

.(/) ()

.(/) ()



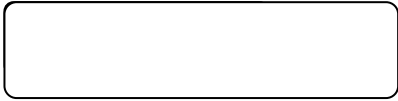

_____ *

﴿ وَإِذَا ضَرَبْتُمْ فِي الْأَرْضِ فَلَيْسَ عَلَيْكُمْ جُنَاحٌ أَنْ تَقْصُرُوا مِنْ

الصَّلَاةِ إِنْ خِفْتُمْ أَنْ يَفْتِنَكُمُ الَّذِينَ كَفَرُوا ﴾ ()

_____ **

()

﴿ وَإِذَا كُنْتَ فِيهِمْ فَأَقَمْتَ لَهُمُ الصَّلَاةَ

فَلْتَقُمْ طَائِفَةٌ مِنْهُمْ مَعَكَ وَلْيَأْخُذُوا أَسْلِحَتَهُمْ ... ﴾ ()

()

()

_____ ()

(/) (/) (/) ()

(/) (/)

_____ ()

(/) ()

(/) ()



_____ :

: ()

()

:

﴿ وَإِذَا ضَرَبْتُمْ فِي الْأَرْضِ فَلَيْسَ عَلَيْكُمْ جُنَاحٌ أَنْ

نَقَّصُوا مِنَ الصَّلَاةِ إِنْ خِفْتُمْ أَنْ يَفْتِنَكُمُ الَّذِينَ كَفَرُوا ﴾

()

()

()

_____ ()

:

. ()

[() (/ -)]

. (/) ()

. ()

: : () ()

. () (/)

() (/)

: (/) ()

. (/) ()

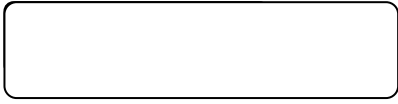

:

﴿ وَإِذَا ضَرَبْتُمْ فِي الْأَرْضِ ﴾

:

.

() .

() .

() .

:

:

.

. (/) ()

. (/) ()

. (/) ()



:



:

.

:

.

:

.





قَالَ تَعَالَى: ﴿وَإِذَا كُنْتَ فِيهِمْ فَأَقَمْتَ لَهُمُ الصَّلَاةَ فَلَنُفِّمَنَّ
 طَائِفَةٌ مِّنْهُمْ مَعَكَ وَلِيَأْخُذُوا أَسْلِحَتَهُمْ فَإِذَا سَجَدُوا فَلْيَكُونُوا مِن
 وَرَائِكُمْ وَلِتَأْتِ طَائِفَةٌ أُخْرَى لَمْ يُصَلُّوا فَلْيُصَلُّوا مَعَكَ
 وَلِيَأْخُذُوا حِذْرَهُمْ وَأَسْلِحَتَهُمْ وَدَّ الَّذِينَ كَفَرُوا لَوْ تَغْفُلُونَ عَنْ
 أَسْلِحَتِكُمْ وَأَمْتِعَتِكُمْ فَيَمِيلُونَ عَلَيْكُمْ مَّيْلَةً وَاحِدَةً وَلَا جُنَاحَ
 عَلَيْكُمْ إِنْ كَانَ بِكُمْ أَذًى مِّن مَّطَرٍ أَوْ كُنْتُمْ مَّرْضَى أَنْ تَضَعُوا
 أَسْلِحَتَكُمْ وَخُذُوا حِذْرَكُمْ إِنَّ اللَّهَ أَعَدَّ لِلْكَافِرِينَ عَذَابًا مُّهِينًا ﴿١٠٢﴾

(:)

_____ :

﴿ خُذْ مِنْ أَمْوَالِهِمْ صَدَقَةً تُطَهِّرُهُمْ ﴾

- وَنُزِّلَتْ بِهِمُ الْآيَاتُ ﴿ () -

_____ () : () .



() .

_____ :

﴿ وَإِذَا كُنْتَ فِيهِمْ فَأَقَمْتَ لَهُمُ

الصَّلَاةَ فَلَنْتَقُمْ طَائِفَةٌ مِنْهُمْ مَعَكَ ﴾ .

﴿ وَلَا جُنَاحَ عَلَيْكُمْ إِنْ كَانَ بِكُمْ أَذًى مِنْ مَطَرٍ أَوْ

كُنْتُمْ مَرْضَى أَنْ تَضَعُوا أَسْلِحَتَكُمْ ﴾ .

﴿ وَإِذَا كُنْتَ فِيهِمْ فَأَقَمْتَ لَهُمُ الصَّلَاةَ

فَلَنْتَقُمْ طَائِفَةٌ مِنْهُمْ مَعَكَ ﴾ :

() (/ -) (/ -)

(/ -) (/ -)



﴿وَلَا جُنَاحَ عَلَيْكُمْ إِن كَانَ بِكُمْ أَذًى مِّن

مَطَرٍ أَوْ كُنْتُمْ مَرَضَىٰ أَن تَضَعُوا أَسْلِحَتَكُمْ﴾

:

:

:



_____ *

وَإِذَا

كُنْتَ فِيهِمْ فَأَقَمْتَ لَهُمُ الصَّلَاةَ فَلَنُفِقَنَّ مِنْهُمْ مَعَكَ

()

_____ **

()

:

وَإِذَا كُنْتَ فِيهِمْ فَأَقَمْتَ لَهُمُ الصَّلَاةَ فَلَنُفِقَنَّ

طَائِفَةٌ مِنْهُمْ مَعَكَ

()

(/)

(/)

(/)

()

(/)

(/)

(/)

(/)

(/)

()

(/)

(/)

()



()"

":

-

()

-

()

-

()

(/) .

:

()

. ()

. (/)

()

(/)

(/)

(/)

()

. (/)

(/)

. (/)

()



() () _____
:

() :

()

:

﴿ وَإِذَا كُنْتَ فِيهِمْ فَأَقَمْتَ لَهُمُ الصَّلَاةَ ﴾ -

(/) (/) ()

:

:

(-) .

(- /) (/)]

[(-) (- /)

(/) ()

: ()

:

:

:

(-)

(- /)]

[(- /) (- /)

(/) (/) ()

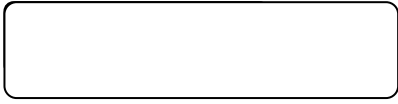

" "

() .

-

() .

:

-

() .

:

:

() " .

" :

() ﴿ خُذْ مِنْ أَمْوَالِهِمْ صَدَقَةً تُطَهِّرُهُمْ وَتُزَكِّيهِمْ بِهَا ﴾

(/) (/) ()

()

(/) (/) ()

() () ()

() : () ()



﴿ وَأَنْ أَحْكَمَ بَيْنَهُمْ بِمَا أَنْزَلَ اللَّهُ ﴾ () . ()

:

:

() .

:

() .

:

!

() .

:

:

.

() : ()

(/) (/) (/) ()

. (/) (/) (/)

. (/) (/) ()

. (/) (/) ()

(/) (/) (/) ()

. (/)



:

:

.

.

:

-

": -

﴿وَإِذَا كُنْتَ فِيهِمْ﴾

فَأَقَمْتَ لَهُمُ الصَّلَاةَ ﴿

() "

.

. (/) ()

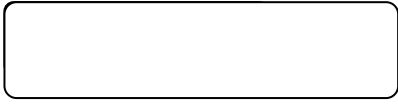

_____ :
 _____ *
 _____ :

﴿ وَلَا

()

جُنَاحَ عَلَيْكُمْ إِنْ كَانَ بِكُمْ أَذًى مِنْ مَطَرٍ أَوْ كُنْتُمْ مَرْضَى أَنْ
 تَضَعُوا أَسْلِحَتَكُمْ ﴿٤٤١﴾

_____ **
 _____ :
 _____ :

() .

:

:

() .

_____ :

()

()

_____ . (/) ()

(/) (/) (/) ()

_____ . (/) ()

_____ . (/) (/) ()

(/) : ()

(/) (/)



﴿وَلْيَأْخُذُوا حِذْرَهُمْ وَأَسْلِحَتَهُمْ﴾

﴿وَلَا جُنَاحَ عَلَيْكُمْ إِنْ كَانَ بِكُمْ أَذًى مِّنْ

مَطَرٍ أَوْ كُنْتُمْ مَّرْضَىٰ أَنْ تَضَعُوا أَسْلِحَتَكُمْ
()

:

()

:

-

()"

"-:

()"

":

(/) (/) ()
(/) ()
(/) ()
(/) ()



:

﴿ وَلَا جُنَاحَ عَلَيْكُمْ إِنْ كَانَ بِكُمْ أَذًى

مِّنْ مَّطَرٍ أَوْ كُنْتُمْ مَّرْضَىٰ أَنْ تَضَعُوا أَسْلِحَتَكُمْ ﴾ :

﴿ وَيَأْخُذُوا

: ﴿ جِذْرَهُمْ وَأَسْلِحَتَهُمْ ﴾

":

() "

. (/) ()



قَالَ تَعَالَى: ﴿فَإِذَا قُضِيَتْهُمُ الصَّلَاةُ فَادْكُرُوا اللَّهَ قِيَمًا وَقُعودًا
 وَعَلَىٰ جُنُوبِكُمْ ۚ فَإِذَا اطْمَأْنَنْتُمْ فَأَقِيمُوا الصَّلَاةَ ۚ إِنَّ الصَّلَاةَ كَانَتْ
 عَلَى الْمُؤْمِنِينَ كِتَابًا مَّوْقُوتًا ﴿١٠٣﴾ (:)

 -
 -
 -

() .

﴿فَإِذَا اطْمَأْنَنْتُمْ فَأَقِيمُوا الصَّلَاةَ﴾

-

:

-

.

-

:

-

.

:

(/ -)

()

(/)

(/)

(/) .

(/)



_____ :

_____ *

﴿ وَإِذَا ضَرَبْتُمْ فِي الْأَرْضِ فَلَيْسَ

عَلَيْكُمْ جُنَاحٌ أَنْ تَقْصُرُوا مِنَ الصَّلَاةِ إِنْ خِفْتُمْ أَنْ يَفْتِنَكُمُ الَّذِينَ كَفَرُوا ﴾ (١)

﴿ وَإِذَا ضَرَبْتُمْ فِي الْأَرْضِ فَلَيْسَ عَلَيْكُمْ جُنَاحٌ أَنْ تَقْصُرُوا مِنَ الصَّلَاةِ ﴾

﴿ فَإِذَا أَطْمَأْنَنْتُمْ فَأَقِيمُوا

الصَّلَاةَ ﴾ ﴿ فَإِذَا أَمِنْتُمْ فَأذْكُرُوا اللَّهَ كَمَا عَلَّمَكُمْ مَا

لَمْ تَكُونُوا تَعْلَمُونَ ﴾ (١) . (١)

_____ ** :

﴿ وَإِذَا ضَرَبْتُمْ

فِي الْأَرْضِ فَلَيْسَ عَلَيْكُمْ جُنَاحٌ أَنْ تَقْصُرُوا مِنَ الصَّلَاةِ ﴾

() : () .

() : () .

() - () ()

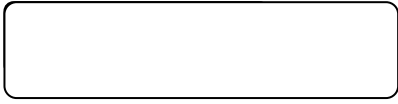

()

: ﴿فَإِذَا أَطْمَأَنَّتُمْ فَأَقِيمُوا الصَّلَاةَ﴾

: .

:

.

.

:

:

.

:

.

.

.

-

-

.

()

()



قَالَ تَعَالَى: ﴿وَإِنْ أَمْرًا خَافَتْ مِنْ بَعْلِهَا نُشُوزًا أَوْ إِعْرَاضًا فَلَا جُنَاحَ عَلَيْهِمَا أَنْ يُصْلِحَا بَيْنَهُمَا صُلْحًا وَالصُّلْحُ خَيْرٌ وَأُحْضِرَتِ الْأَنْفُسُ الشُّحَّ وَإِنْ تُحْسِنُوا وَتَتَّقُوا فَإِنَّ اللَّهَ كَانَ بِمَا تَعْمَلُونَ خَبِيرًا﴾ (١٢٨)

(:)

_____ :

:

() .

_____ :

﴿وَإِنْ أَمْرًا خَافَتْ مِنْ بَعْلِهَا نُشُوزًا أَوْ إِعْرَاضًا فَلَا جُنَاحَ عَلَيْهِمَا أَنْ يُصْلِحَا بَيْنَهُمَا صُلْحًا وَالصُّلْحُ خَيْرٌ وَأُحْضِرَتِ الْأَنْفُسُ الشُّحَّ وَإِنْ تُحْسِنُوا وَتَتَّقُوا فَإِنَّ اللَّهَ كَانَ بِمَا تَعْمَلُونَ خَبِيرًا﴾

نُشُوزًا أَوْ إِعْرَاضًا فَلَا جُنَاحَ عَلَيْهِمَا أَنْ يُصْلِحَا بَيْنَهُمَا صُلْحًا

:

(/ -)

()

(/) .

(/)

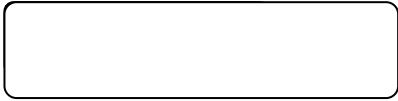

:

:

_____*

﴿ وَإِنَّ أُمَّرَأَةً خَافَتْ مِنْ بَعْلِهَا نُشُورًا أَوْ

إِعْرَاضًا فَلَا جُنَاحَ عَلَيْهِمَا أَنْ يُصْلِحَا بَيْنَهُمَا صُلْحًا ﴾

":

:

﴿ فَإِنْ طِبَّنَ لَكُمْ عَنْ شَيْءٍ مِّنْهُ نَفْسًا فَكُلُوهُ هَنِيئًا

﴾" ()

﴿ مَرِيئًا ﴾ ()

()

:

(/) ()

(/) () :

() : ()



**

:

﴿ وَإِنِ امْرَأَةٌ خَافَتْ مِن بَعْلِهَا نُشُوزًا أَوْ

إِعْرَاضًا فَلَا جُنَاحَ عَلَيْهِمَا أَنْ يُصْلِحَا بَيْنَهُمَا صُلْحًا ﴾ :

:

﴿ فَإِن طَبَنَ لَكُمْ عَن شَيْءٍ مِّنْهُ نَفْسًا فَكُلُوهُ هَنِيئًا مَّرِيئًا ﴾

:

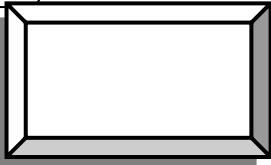
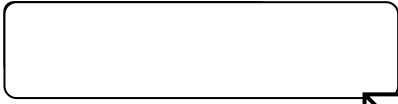

:

:

:

-

.

:

.

.

.

:

.

.

-

.

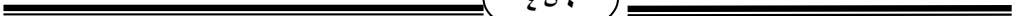

﴿وَإِنْ كُنْتُمْ مَرْضَىٰ أَوْ عَلَىٰ سَفَرٍ أَوْ جَاءَ أَحَدٌ مِّنْكُمْ مِنَ
الْعَائِطِ أَوْ لَمَسْتُمُ النِّسَاءَ فَلَمْ تَجِدُوا مَاءً فَتَيَمَّمُوا﴾

﴿وَإِذَا

كُنْتُمْ فِيهِمْ فَأَقَمْتَ لَهُمُ الصَّلَاةَ فَلَنُفِئَنَّ طَائِفَةٌ مِّنْهُمْ مَّعَكَ
وَلْيَأْخُذُوا أَسْلِحَتَهُمْ﴾



-

.

-

.

-

.

-

:

.





-

.

-

:

.

-

.





-

:

.

.

.

.

.

.

.

.

.

.

.

.

-

-

-

-

-

-

-

-

-

-

-

-

-

-





-

.

-

.

-

.

-

.

-

.

-

-

.

-

-

.

-

()

.



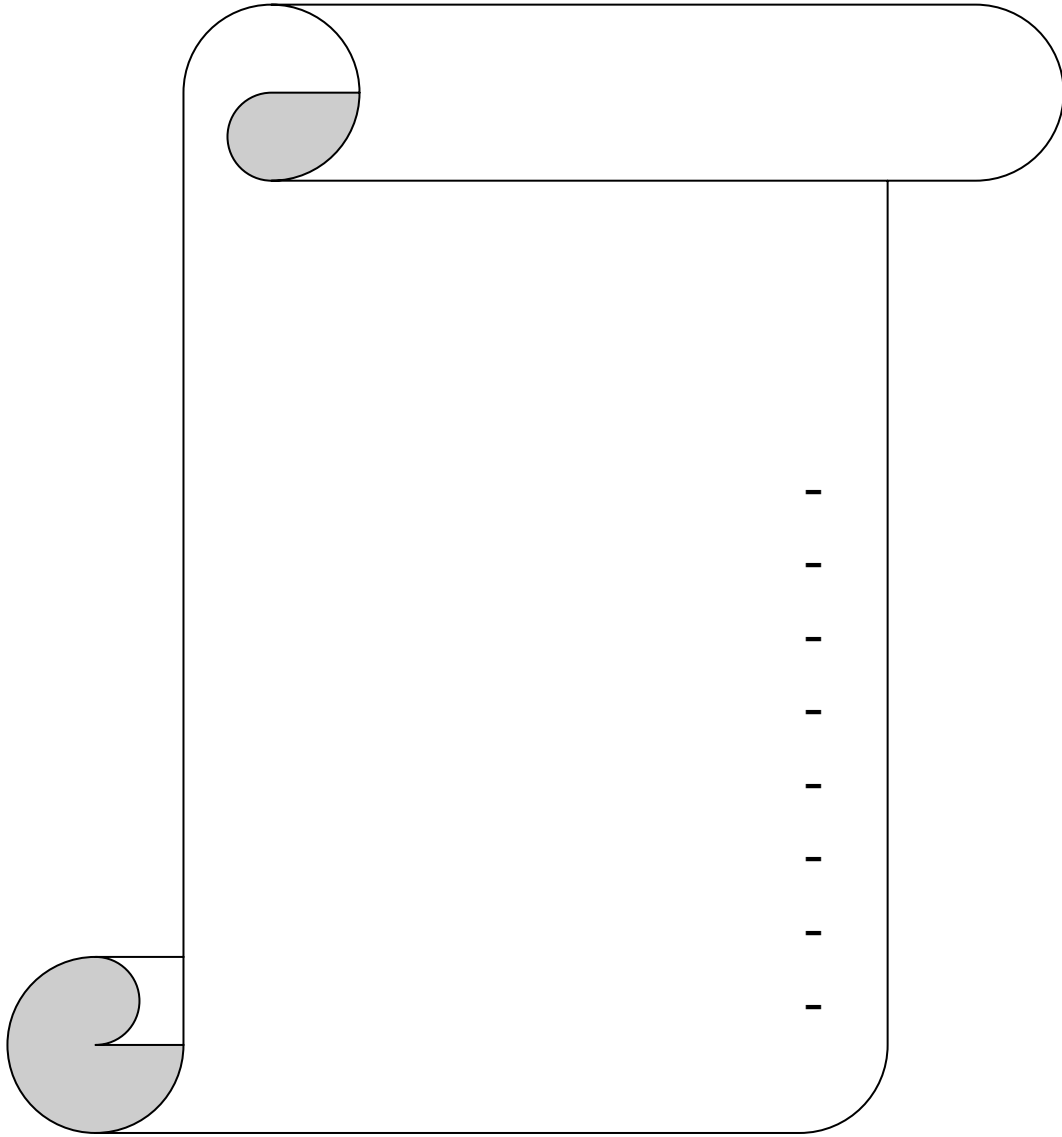

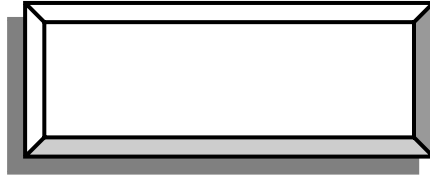

٩٨	٩٦	﴿يُودُّ أَحَدَهُمْ لَوْ يَعْمُرُ أَلْفَ سَنَةٍ﴾
٩٦	١٤٣	﴿وَإِنْ كَانَتْ لَكَبِيرَةً﴾
١١٩	١٧٢	﴿وَأَشْكُرُوا لِلَّهِ إِنْ كُنْتُمْ عَلَيْهِ تَعْبُدُونَ﴾
-١٢٦-١٢٥ -١٢٨-١٢٧ -١٣٤-١٣١ ١٣٧-١٣٦	١٧٣	﴿إِنَّمَا حَرَّمَ عَلَيْكُمُ الْمَيْتَةَ وَالْدَّمَ وَلَحْمَ الْخِنْزِيرِ وَمَا أَهْلَ بِهِ، لغيرِ اللَّهِ ^ط فَمَنْ اضْطُرَّ غَيْرَ بَاغٍ وَلَا عَادٍ فَلَا إِثْمَ عَلَيْهِ ^ع إِنَّ اللَّهَ غَفُورٌ رَحِيمٌ﴾
-١٤٠-١٣٩ -١٤٣-١٤١ ٤٠٤-١٤٦	١٧٨	﴿يَتَأْتِيهَا الَّذِينَ ءَامَنُوا كُتِبَ عَلَيْكُمُ الْقِصَاصُ فِي الْقَتْلِ ^ط الْحُرِّ بِالْحُرِّ وَالْعَبْدُ بِالْعَبْدِ وَالْأُنْثَىٰ بِالْأُنْثَىٰ ^ع فَمَنْ عَفِيَ لَهُ مِنْ أَخِيهِ شَيْءٌ فَاِتْبَاعُ ^م بِالْمَعْرُوفِ وَأَدَاءٌ إِلَيْهِ بِإِحْسَانٍ ^ط ذَلِكَ تَخْفِيفٌ مِّن رَّبِّكُمْ وَرَحْمَةٌ ^ط فَمَنْ أَعْتَدَىٰ بَعْدَ ذَلِكَ فَهُوَ عَذَابٌ أَلِيمٌ﴾
-١٤٧-٦٢ -١٥٠-١٤٩ -١٥٣-١٥٢ -١٥٧-١٥٦	١٨٠	﴿كُتِبَ عَلَيْكُمُ إِذَا حَضَرَ أَحَدَكُمُ الْمَوْتُ إِنْ تَرَكَ خَيْرًا الْوَصِيَّةَ لِلْوَالِدَيْنِ وَالْأَقْرَبِينَ بِالْمَعْرُوفِ ^ط حَقًّا عَلَى الْمُتَّقِينَ﴾
١٥٨-١٤٩	١٨١	﴿فَمَنْ بَدَّلَهُ بَعْدَ مَا سَمِعَهُ فَإِنَّمَا إِثْمُهُ عَلَى الَّذِينَ يُبَدِّلُونَهُ ^ع









١٥٠-١٥٨-١٥٩	١٨٢	﴿ فَمَنْ خَافَ مِنْ مَوْصٍ جَنَفًا أَوْ إِثْمًا فَأَصْلَحَ بَيْنَهُمْ فَلَا إِثْمَ عَلَيْهِ ۚ إِنَّ اللَّهَ غَفُورٌ رَحِيمٌ ﴾
١٦٠	١٨٤	﴿ أَيَّامًا مَعْدُودَاتٍ ۚ فَمَنْ كَانَ مِنْكُمْ مَرِيضًا أَوْ عَلَىٰ سَفَرٍ فَعِدَّةٌ مِنْ أَيَّامٍ أُخَرَ ۗ وَعَلَىٰ الَّذِينَ أُطِيقُوا فَدْيَةٌ طَعَامُ مِسْكِينٍ ۚ فَمَنْ تَطَوَّعَ خَيْرًا فَهُوَ خَيْرٌ لَهُ ۚ وَأَنْ تَصُومُوا خَيْرٌ لَكُمْ ۖ إِنْ كُنْتُمْ تَعْلَمُونَ ﴾
١٦٠-١٦١-١٦٢-١٦٤-١٦٥-١٦٦-١٧٢-١٧٩-١٨١-١٨٤-١٨٥	١٨٥	﴿ شَهْرُ رَمَضَانَ الَّذِي أُنزِلَ فِيهِ الْقُرْآنُ هُدًى لِّلنَّاسِ وَبَيِّنَاتٍ مِّنَ الْهُدَىٰ وَالْفُرْقَانِ ۚ فَمَنْ شَهِدَ مِنْكُمُ الشَّهْرَ فَلْيَصُمْهُ ۖ وَمَنْ كَانَ مَرِيضًا أَوْ عَلَىٰ سَفَرٍ فَعِدَّةٌ مِّنْ أَيَّامٍ أُخَرَ ۗ يُرِيدُ اللَّهُ بِكُمُ الْيُسْرَ وَلَا يُرِيدُ بِكُمُ الْعُسْرَ وَلِتُكْمِلُوا الْعِدَّةَ وَلِتُكَبِّرُوا اللَّهَ عَلَىٰ مَا هَدَيْكُمْ وَلَعَلَّكُمْ تَشْكُرُونَ ﴾
٣٥-٤٨-٥٢-٦٠	١٨٧	﴿ فَأَلْكَنَ بَشِيرُهُنَّ وَابْتَغُوا مَا كَتَبَ اللَّهُ لَكُمْ ۖ وَكُلُوا وَاشْرَبُوا حَتَّىٰ يَتَبَيَّنَ لَكُمُ الْخَيْطُ الْأَبْيَضُ مِنَ الْخَيْطِ الْأَسْوَدِ مِنَ الْفَجْرِ ۖ ثُمَّ أَتَمُوا الصِّيَامَ إِلَىٰ اللَّيْلِ ۚ وَلَا تُبَشِّرُوهُنَّ ۖ وَأَنْتُمْ عَاكِفُونَ فِي الْمَسْجِدِ ۚ ﴾
٣٩٧	١٩٠	﴿ وَقَاتِلُوا فِي سَبِيلِ اللَّهِ الَّذِينَ يُقْتُلُونَكُم وَلَا تَعْتَدُوا ۚ ﴾

-١٨٧-١٨٦ -١٩٠-١٨٨ ١٩٢	١٩١	﴿ وَأَقْتُلُوهُمْ حَيْثُ ثَفَفْتُمُوهُمْ وَأَخْرِجُوهُمْ مِّنْ حَيْثُ أَخْرَجْتُمُوهُمْ ۚ وَالْفِئْنَةُ أَشَدُّ مِنَ الْقَتْلِ ۚ وَلَا تُقْنِلُوهُمْ عِنْدَ الْمَسْجِدِ الْحَرَامِ حَتَّىٰ يُقْتَلُوا فِيهِ ۚ فَإِن قَتَلْتُمُوهُمْ فَاقْتُلُوهُمْ كَذَلِكَ جَزَاءُ الْكٰفِرِينَ ۚ ﴾
-١٨٧-١٨٦	١٩٢	﴿ فَإِن أَنهَوْا فَإِنَّ اللَّهَ غَفُورٌ رَّحِيمٌ ﴾
١٨٧-١٨٦-	١٩٣	﴿ وَقَاتِلُوهُمْ حَتَّىٰ لَا تَكُونَ فِئْنَةٌ وَيَكُونَ الدِّينُ لِلَّهِ فَإِن أَنهَوْا فَلَا عُدْوَانَ إِلَّا عَلَى الظَّالِمِينَ ﴾
-١٨٧-١٨٦ ١٩١	١٩٤	الشَّهْرُ الْحَرَامُ بِالشَّهْرِ الْحَرَامِ وَالْحُرُمَتُ قِصَاصٌ ۚ فَمَنِ اعْتَدَىٰ عَلَيْكُمْ فَاعْتَدُوا عَلَيْهِ بِمِثْلِ مَا اعْتَدَىٰ عَلَيْكُمْ وَاتَّقُوا اللَّهَ وَاعْلَمُوا أَنَّ اللَّهَ مَعَ الْمُتَّقِينَ ۚ
-١٩٤-١٩٣ -١٩٦-١٩٥ -١٩٨-١٩٧ -٢٠٠-١٩٩ -٢٠٣-٢٠١ -٢٠٧-٢٠٤ ٢١٢-٢١٠	١٩٦	﴿ وَأَتِمُّوا الْحَجَّ وَالْعُمْرَةَ لِلَّهِ فَإِن أُحْصِرْتُمْ فَمَا اسْتَيْسَرَ مِنَ الْهَدْيِ وَلَا تَحْلِفُوا بِرُءُوسِكُمْ حَتَّىٰ يَبْلُغَ الْهَدْيُ مَحَلَّهُ ۚ فَمَن كَانَ مِنكُم مَّرِيضًا أَوْ بِهِ أَذًى مِّن رَأْسِهِ ۖ فَفِدْيَةٌ مِّن صِيَامٍ أَوْ صَدَقَةٍ أَوْ نُسُكٍ ۚ فَإِذَا أَمِنْتُمْ مِّن تَمَنَعٍ بِالْعُمْرَةِ إِلَى الْحَجِّ فَمَا اسْتَيْسَرَ مِنَ الْهَدْيِ ۚ فَمَن لَّمْ يَجِدْ فَصِيَامَ ثَلَاثَةِ أَيَّامٍ فِي الْحَجِّ وَسَبْعَةٍ إِذَا رَجَعْتُمْ ۚ تِلْكَ عَشْرَةٌ كَامِلَةٌ ۚ ذٰلِكَ لِمَن لَّمْ يَكُنْ أَهْلُهُ حَاضِرِي الْمَسْجِدِ الْحَرَامِ وَاتَّقُوا اللَّهَ وَاعْلَمُوا أَنَّ اللَّهَ شَدِيدُ الْعِقَابِ ۚ
٤٨	١٩٧	﴿ الْحَجُّ أَشْهُرٌ مَّعْلُومَةٌ ۚ ﴾
٩٩	١٩٧	﴿ وَمَا تَفَعَّلُوا مِنْ خَيْرٍ يَعْلَمَهُ اللَّهُ ۚ ﴾
٤٩	١٩٨	﴿ فَادْكُرُوا اللَّهَ عِنْدَ الْمَشْعَرِ الْحَرَامِ ۚ ﴾

رقم الصفحة	رقم الآية	الآية
٩٧	٦١٤	﴿ مَتَى نَصَرَ اللَّهُ آلَاَ إِنَّا نَصَرَ اللَّهُ قَرِيبٌ ﴾
-٨١-٥٣ -٢١٤-٢١٣ -٢١٦-٢١٥ ٢١٧	٣٣٣	﴿ وَيَسْأَلُونَكَ عَنِ الْمَحِيضِ قُلْ هُوَ أَذَىٰ فَاعْتَزِلُوا النِّسَاءَ فِي الْمَحِيضِ وَلَا تَقْرُبُوهُنَّ حَتَّىٰ يَطْهَرْنَ فَإِذَا تَطَهَّرْنَ فَأْتُوهُنَّ مِنْ حَيْثُ أَمَرَكُمُ اللَّهُ إِنَّ اللَّهَ يُحِبُّ التَّوَّابِينَ وَيُحِبُّ الْمُتَطَهِّرِينَ ﴾
-٢١٢-٢١٩ ٢٢٢	٣٣٦	﴿ لِلَّذِينَ يُؤَلُّونَ مِنْ نِسَائِهِمْ تَرَبُّصُ أَرْبَعَةِ أَشْهُرٍ فَإِنْ فَاءُوا فَإِنَّ اللَّهَ غَفُورٌ رَحِيمٌ ﴾
-٢١٢-٢١٩ ٢٢٢	٣٣٧	﴿ وَإِنْ عَزَمُوا الطَّلَاقَ فَإِنَّ اللَّهَ سَمِيعٌ عَلِيمٌ ﴾
-٢٢٦-٦٣ -٢٢٨-٢٢٧ -٢٣٢-٢٣١ -٢٣٤-٢٣٣ -٢٤٥-٢٣٥ ٢٥٤-٢٤٦	٣٣٨	﴿ وَالْمُطَلَّقَاتُ يَتَرَبَّصْنَ بِأَنْفُسِهِنَّ ثَلَاثَةَ قُرُوءٍ وَلَا يَحِلُّ لَهُنَّ أَنْ يَكْتُمَنَّ مَا خَلَقَ اللَّهُ فِي أَرْحَامِهِنَّ إِنْ كُنَّ يُؤْمِنَنَّ بِاللَّهِ وَالْيَوْمِ الْآخِرِ وَبِعَوْلِهِنَّ أَحَقُّ بِرَدِّهِنَّ فِي ذَلِكَ إِنْ أَرَادُوا إِصْلَاحًا وَلَهُنَّ مِثْلُ الَّذِي عَلَيْهِنَّ بِالْمَعْرُوفِ وَلِلرِّجَالِ عَلَيْهِنَّ دَرَجَةٌ وَاللَّهُ عَزِيزٌ حَكِيمٌ ﴾
-٢٣٧-٢٣٦ -٢٣٩-٢٣٨ -٢٤١-٢٤٠ -٢٤٥-٢٤٢ -٣٢٩-٢٤٩ ٣٤٧	٣٣٩	﴿ الطَّلَاقُ مَرَّتَانٍ فَإِمْسَاكٌ بِمَعْرُوفٍ أَوْ تَسْرِيحٌ بِإِحْسَانٍ وَلَا يَحِلُّ لَكُمْ أَنْ تَأْخُذُوا مِمَّا آتَيْتُمُوهُنَّ شَيْئًا إِلَّا أَنْ يَخَافَا أَلَّا يُقِيمَا حُدُودَ اللَّهِ فَإِنْ خِفْتُمْ أَلَّا يُقِيمَا حُدُودَ اللَّهِ فَلَا جُنَاحَ عَلَيْهِمَا فِيمَا افْتَدَتْ بِهِ تِلْكَ حُدُودُ اللَّهِ فَلَا تَعْتَدُوهَا وَمَنْ بِنَعْدِ حُدُودِ اللَّهِ فَأُولَئِكَ هُمُ الظَّالِمُونَ ﴾

<p>- ٢٤٤-٢٤٣ - ٢٤٦-٢٤٥ ٢٤٩</p>	<p>٣٠</p>	<p>﴿ فَإِنْ طَلَّقَهَا فَلَا تَحِلُّ لَهُ مِنْ بَعْدِ حَتَّى تَنْكِحَ زَوْجًا غَيْرَهُ ۗ فَإِنْ طَلَّقَهَا فَلَا جُنَاحَ عَلَيْهِمَا أَنْ يَتَرَاجَعَا إِنْ ظَنَّا أَنْ يُقِيمَا حُدُودَ اللَّهِ وَتِلْكَ حُدُودُ اللَّهِ يُبَيِّنُهَا لِقَوْمٍ يَعْلَمُونَ ۗ ﴾</p>
<p>- ٢٥١-٢٢٢ - ٢٥٣-٢٥٢ - ٢٥٤</p>	<p>٣١</p>	<p>﴿ وَإِذَا طَلَقْتُمُ النِّسَاءَ فَلَمَّا بَلَغْنَ أَجَلَهُنَّ فَأَمْسِكُوهُنَّ بِمَعْرُوفٍ أَوْ سَرَحوهُنَّ بِمَعْرُوفٍ ۚ وَلَا تُمْسِكُوهُنَّ ضِرَارًا لِنَعْتِدُوا ۚ وَمَنْ يَفْعَلْ ذَلِكَ فَقَدْ ظَلَمَ نَفْسَهُ ۚ وَلَا تَتَّخِذُوا آيَاتِ اللَّهِ هُزُوًا ۚ وَادْكُرُوا نِعْمَتَ اللَّهِ عَلَيْكُمْ وَمَا أَنْزَلَ عَلَيْكُمْ مِنَ الْكِتَابِ وَالْحِكْمَةِ يَعِظُكُمْ بِهِ ۚ وَاتَّقُوا اللَّهَ وَأَعْلَمُوا أَنَّ اللَّهَ بِكُلِّ شَيْءٍ عَلِيمٌ ۗ ﴾</p>
<p>- ٢٥٦-٢٥٥ ٢٥٨-٢٥٧</p>	<p>٣٢</p>	<p>﴿ وَإِذَا طَلَقْتُمُ النِّسَاءَ فَلَمَّا بَلَغْنَ أَجَلَهُنَّ فَلَا تَعْضُلُوهُنَّ أَنْ يَنْكِحْنَ أَزْوَاجَهُنَّ إِذَا تَرَاضُوا بَيْنَهُنَّ بِالْمَعْرُوفِ ۚ ذَلِكَ يُوعِظُ بِهِ مَنْ كَانَ مِنْكُمْ يُؤْمِنُ بِاللَّهِ وَالْيَوْمِ الْآخِرِ ۚ ذَلِكَمُ آيَاتُ اللَّهِ لَكُمْ وَأَطْهَرُ ۗ وَاللَّهُ يَعْلَمُ وَأَنْتُمْ لَا تَعْلَمُونَ ۗ ﴾</p>
<p>- ٢٦١-٢٦٠ - ٢٦٣-٢٦٢ ٢٦٥</p>	<p>٣٣</p>	<p>﴿ وَالْوَالِدَاتُ يُرْضِعْنَ أَوْلَادَهُنَّ حَوْلَيْنِ كَامِلَيْنِ لِمَنْ أَرَادَ أَنْ يُتِمَّ الرِّضَاعَةَ ۚ وَعَلَى الْمَوْلُودِ لَهُ رِزْقُهُنَّ وَكِسْوَتُهُنَّ بِالْمَعْرُوفِ ۚ لَا تُكَلِّفُ نَفْسٌ إِلَّا وُسْعَهَا ۚ لَا تُضَارُّ وَالِدَةُ بَوْلِهَا وَلَا مَوْلُودٌ لَهُ بِوَالِدِهِ ۚ وَعَلَى الْوَارِثِ مِثْلُ ذَلِكَ ۚ فَإِنْ أَرَادَا فِصَالًا عَنْ تَرَاضٍ مِنْهُمَا وَتَشَاوُرٍ فَلَا جُنَاحَ عَلَيْهِمَا ۚ وَإِنْ أَرَدْتُمْ أَنْ تَسْرِضِعُوا أَوْلَادَكُمْ فَلَا جُنَاحَ عَلَيْكُمْ إِذَا سَلَّمْتُمْ مَا آتَيْتُم بِالْمَعْرُوفِ ۚ وَاتَّقُوا اللَّهَ وَأَعْلَمُوا أَنَّ اللَّهَ بِمَا تَعْمَلُونَ بَصِيرٌ ۗ ﴾</p>

٢٦٧-٢٧٠	٢٣٤	﴿ وَالَّذِينَ يُتَوَفَّوْنَ مِنْكُمْ وَيَذَرُونَ أَزْوَاجًا يَتَرَبَّصْنَ بِأَنْفُسِهِنَّ أَرْبَعَةَ أَشْهُرٍ وَعَشْرًا ۖ فَإِذَا بَلَغْنَ أَجَلَهُنَّ فَلَا جُنَاحَ عَلَيْكُمْ فِي مَا فَعَلْنَ فِي أَنْفُسِهِنَّ بِالْمَعْرُوفِ ۗ وَاللَّهُ بِمَا تَعْمَلُونَ خَبِيرٌ ﴾
٦٠-٦٢- ٢٧١-٢٧٣- ٢٧٤-٢٧٦- ٢٧٧	٢٣٦	﴿ لَا جُنَاحَ عَلَيْكُمْ إِنْ طَلَقْتُمُ النِّسَاءَ مَا لَمْ تَمْسُوهُنَّ أَوْ تَفَرَّضُوا لَهُنَّ فَرِيضَةً ۚ وَمَتَّعُوهُنَّ عَلَى الْمَوْسِعِ قَدَرَهُ ۚ وَعَلَى الْمُقْتَرِ قَدَرَهُ ۚ مَتَّعًا بِالْمَعْرُوفِ ۗ حَقًّا عَلَى الْمُحْسِنِينَ ﴾
٢٧٩-٢٨١- ٢٨٢-٢٨٣- ٢٨٤	٢٣٧	﴿ وَإِنْ طَلَقْتُمُوهُنَّ مِنْ قَبْلِ أَنْ تَمْسُوهُنَّ وَقَدْ فَرَضْتُمْ لَهُنَّ فَرِيضَةً ۖ فَنَصْفُ مَا فَرَضْتُمْ إِلَّا أَنْ يَعْفُوا أَوْ يَعْفُوا الَّذِي بِيَدِهِ ۚ عُقْدَةُ النِّكَاحِ ۚ وَأَنْ تَعْفُوا أَقْرَبُ لِلتَّقْوَى ۚ وَلَا تَنْسُوا الْفَضْلَ بَيْنَكُمْ ۚ إِنَّ اللَّهَ بِمَا تَعْمَلُونَ بَصِيرٌ ﴾
٢٨٥	٢٣٨	﴿ حَافِظُوا عَلَى الصَّلَوَاتِ وَالصَّلَاةِ الْوُسْطَىٰ وَقُومُوا لِلَّهِ قَانِتِينَ ﴾
٢٨٥-٢٨٦- ٢٨٧-٢٨٨- ٤٢٠-٤٢٢- ٤٤٥	٢٣٩	﴿ فَإِنْ خِفْتُمْ فَرِجًا لَا أَوْ رُكْبَانًا ۖ فَإِذَا أَمِنْتُمْ فَأَذْكُرُوا اللَّهَ ۚ كَمَا عَلَّمَكُمْ مَا لَمْ تَكُونُوا تَعْلَمُونَ ﴾
٢٧٠	٢٤٠	﴿ وَالَّذِينَ يُتَوَفَّوْنَ مِنْكُمْ وَيَذَرُونَ أَزْوَاجًا وَصِيَّةً لِأَزْوَاجِهِمْ مَتَّعًا إِلَى الْحَوْلِ غَيْرِ إِخْرَاجٍ ۚ فَإِنْ خَرَجْنَ فَلَا جُنَاحَ عَلَيْكُمْ فِي مَا فَعَلْنَ فِي أَنْفُسِهِنَّ مِنْ مَعْرُوفٍ ﴾

٢٧٧-٢٧٦		﴿ وَالْمُطَلَّقَاتِ مَتَاعٌ بِالْمَعْرُوفِ حَقًّا عَلَى الْمُتَّقِينَ ﴾
٩٩		﴿ وَمَا تُنْفِقُونَ إِلَّا ابْتِغَاءَ وَجْهِ اللَّهِ ﴾
٩٤		﴿ الَّذِينَ يُنْفِقُونَ أَمْوَالَهُمْ بِالْإِثْمِ وَالنَّهَارِ سِرًّا وَعَلَانِيَةً فَلَهُمْ أَجْرُهُمْ عِنْدَ رَبِّهِمْ وَلَا خَوْفٌ عَلَيْهِمْ وَلَا هُمْ يَحْزَنُونَ ﴾
-٢٩٠-٢٨٩ ٢٩٢-٢٩١		﴿ الَّذِينَ يَأْكُلُونَ الرِّبَا لَا يَقُومُونَ إِلَّا كَمَا يَقُومُ الَّذِي يَتَخَبَّطُهُ الشَّيْطَانُ مِنَ الْمَسِّ ذَلِكَ بِأَنَّهُمْ قَالُوا إِنَّمَا الْبَيْعُ مِثْلُ الرِّبَا وَأَحَلَّ اللَّهُ الْبَيْعَ وَحَرَّمَ الرِّبَا فَمَنْ جَاءَهُ مَوْعِظَةٌ مِنْ رَبِّهِ فَانْتَهَى فَلَهُ مَا سَلَفَ وَأَمْرُهُ إِلَى اللَّهِ وَمَنْ عَادَ فَأُولَئِكَ أَصْحَابُ النَّارِ هُمْ فِيهَا خَالِدُونَ ﴾
-٢٩٣-٢٩٠ -٢٩٥-٢٩٤ ٢٩٦		﴿ يَا أَيُّهَا الَّذِينَ ءَامَنُوا اتَّقُوا اللَّهَ وَذَرُوا مَا بَقِيَ مِنَ الرِّبَا إِن كُنْتُمْ مُؤْمِنِينَ ﴾
-٢٩٣-٢٩٠ -٢٩٦-٢٩٤ ٢٩٨-٢٩٧		﴿ فَإِن لَّمْ تَفْعَلُوا فَأْذَنُوا بِحَرْبٍ مِنَ اللَّهِ وَرَسُولِهِ وَإِن تُبْتُمْ فَلَكُمْ رُءُوسُ أَمْوَالِكُمْ لَا تَظْلِمُونَ وَلَا تُظْلَمُونَ ﴾
-٢٩٤-٢٩٣ ٣٠٠-٢٩٩		﴿ وَإِن كَانَتْ ذُو عُسْرَةٍ فَنَظِرَةٌ إِلَىٰ مَيْسَرَةٍ وَأَن تَصَدَّقُوا خَيْرٌ لَّكُمْ إِن كُنْتُمْ تَعْلَمُونَ ﴾
-٣٠٤-٣٠١ ٣٠٦		﴿ يَا أَيُّهَا الَّذِينَ ءَامَنُوا إِذَا تَدَايَنْتُمْ بِدِينٍ إِلَىٰ أَجَلٍ مُّسَمًّى

-٣٠٨-٣٠١ ٣٠٩		وَلِيْمَلِ الَّذِي عَلَيْهِ الْحَقُّ ﴿٢٨٢﴾
-٣٠٤-٣٠١ -٣٠٨		فَإِنْ كَانَ الَّذِي عَلَيْهِ الْحَقُّ سَفِيهًا أَوْ ضَعِيفًا أَوْ لَا يَسْتَطِيعُ أَنْ يُمَلَّ هُوَ فَلِيْمَلِ وَلِيَّهُ بِالْعَدْلِ ﴿٢٨٣﴾
-٣٠٤-٣٠١ -٣١٠-٣٠٥ -٣١١		وَأَسْتَشْهِدُوا شَهِيدَيْنِ مِنْ رِجَالِكُمْ فَإِنْ لَمْ يَكُونَا رَجُلَيْنِ فَرَجُلٌ وَامْرَأَتَانِ مِمَّن تَرْضَوْنَ مِنَ الشُّهَدَاءِ ﴿٢٨٤﴾
-٣٠٤-٣٠١ -٣١٢-٣٠٥ ٣١٣		وَلَا يَأْبُ الشُّهَدَاءُ إِذَا مَا دُعُوا ﴿٢٨٥﴾
-٣٠١-١١٩ -٣٠٥-٣٠٤ ٣١٥-٣١٤		﴿ وَإِنْ كُنْتُمْ عَلَى سَفَرٍ وَلَمْ تَجِدُوا كَاتِبًا فَرِهَنَّ مَقْبُوضَةً ﴿٢٨٦﴾ فَإِنْ أَمِنَ بَعْضُكُمْ بَعْضًا فَلْيُؤَدِّ الَّذِي أُؤْتِمِنَ أَمْنَتَهُ، وَلْيَسْقِ اللَّهُ رَبَّهُ، وَلَا تَكْتُمُوا الشَّهَادَةَ، وَمَنْ يَكْتُمْهَا فَإِنَّهُ ءَاثِمٌ قَلْبُهُ، وَاللَّهُ بِمَا تَعْمَلُونَ عَلِيمٌ ﴿٢٨٧﴾

٣٤		﴿ وَمِنْ أَهْلِ الْكِتَابِ مَنْ إِنْ تَأْمَنَهُ بِقِنطَارٍ يُؤَدِّهِ إِلَيْكَ وَمِنْهُمْ مَنْ إِنْ تَأْمَنَهُ بِدِينَارٍ لَّا يُؤَدِّهِ إِلَيْكَ ﴿٧٥﴾







الآية	رقم الآية	رقم الصفحة
﴿ وَءَاتُوا الْيَتَامَىٰ أَمْوَالَهُمْ وَلَا تَبَدَّلُوا الْخَيْرَ بِالْطَّبِيبِ وَلَا تَأْكُلُوا أَمْوَالَهُمْ إِلَىٰ أَمْوَالِكُمْ إِنَّهُ كَانَ حُوبًا كَبِيرًا ﴾	٢	٣٣٣
﴿ وَإِنْ خِفْتُمْ أَلَّا تُقْسِطُوا فِي الْيَتَامَىٰ فَانكِحُوا مَا طَابَ لَكُمْ مِنَ النِّسَاءِ مَثْنَىٰ وَثُلَاثَ وَرُبْعَ فَإِنْ خِفْتُمْ أَلَّا تَعْدِلُوا فَوَاحِدَةً أَوْ مَا مَلَكَتْ أَيْمَانُكُمْ ذَلِكَ آذَىٰ أَلَّا تَعُولُوا ﴾	٣	٣١٨-٣١٩- ٣٢٠-٣٢٢- ٣٢٢-٣٢٤- ٣٢٥-٣٢٦
﴿ وَءَاتُوا النِّسَاءَ صَدَقَاتِهِنَّ بِحِلَّةٍ فَإِنْ طَبَنَ لَكُمْ عَنْ شَيْءٍ مِنْهُ نَفْسًا فَكُلُوهُ هَنِيئًا مَرِيئًا ﴾	٤	٢٣٩-٣٢٧- ٣٢٨-٣٦٠- ٤٤٨
﴿ وَلَا تَوَدُّوا السُّفَهَاءَ أَمْوَالِكُمُ الَّتِي جَعَلَ اللَّهُ لَكُمْ قِيَمًا وَارْزُقُوهُمْ فِيهَا وَاكْسُوهُمْ ﴾	٥	٣٣٣
﴿ وَأَبْنُوا الْيَتَامَىٰ حَتَّىٰ إِذَا بَلَغُوا النِّكَاحَ فَإِنْ آنَسْتُمْ مِنْهُمْ رُشْدًا فَادْفَعُوا إِلَيْهِمْ أَمْوَالَهُمْ وَلَا تَأْكُلُوهَا إِسْرَافًا وَبِدَارًا أَنْ يَكْبَرُوا وَمَنْ كَانَ غَنِيًّا فَلْيَسْتَعْفِفْ وَمَنْ كَانَ فَقِيرًا فَلْيَأْكُلْ بِالْمَعْرُوفِ فَإِذَا دَفَعْتُمْ إِلَيْهِمْ أَمْوَالَهُمْ فَأَشْهَدُوا عَلَيْهِمْ وَكَفَىٰ بِاللَّهِ حَسِيبًا ﴾	٦	٢١٦-٣٣٠- ٣٣١-٣٣٢- ٣٣٣-٣٣٥- ٣٣٧-٣٣٨
﴿ وَإِذَا حَضَرَ الْقِسْمَةَ أُولُو الْقُرْبَىٰ وَالْيَتَامَىٰ وَالْمَسْكِينُ فَارْزُقُوهُمْ مِنْهُ وَقُولُوا لَهُمْ قَوْلًا مَعْرُوفًا ﴾	٨	٣٣٩-٣٤٠
﴿ وَلِيَخْشَ الَّذِينَ لَوْ تَرَكَوْا مِنْ خَلْفِهِمْ ذُرِّيَّتَهُ ضِعْفًا خَافُوا عَلَيْهِمْ فَلْيَتَّقُوا اللَّهَ وَلْيَقُولُوا قَوْلًا سَدِيدًا ﴾	٩	٩٨

٦٦-٣٤



﴿إِنَّ الَّذِينَ يَأْكُلُونَ أَمْوَالَ الْيَتَامَىٰ ظُلْمًا إِنَّمَا يَأْكُلُونَ فِي
بُطُونِهِمْ نَارًا وَسَيَصْلَوْنَ سَعِيرًا﴾

٣٣٩		<p>﴿ يُوصِيكُمُ اللَّهُ فِي أَوْلَادِكُمْ لِلَّذِ كَرِ مِثْلُ حَظِّ الْأُنثَيَيْنِ ۚ ﴾</p>
٣٤٢		<p>﴿ وَالَّتِي يَأْتِيكُ الْفَلْحِشَةَ مِنْ نِسَائِكُمْ فَاسْتَشْهِدُوا عَلَيْهِنَّ أَرْبَعَةً مِنْكُمْ فَإِنْ شَهِدُوا فَأَمْسِكُوهُنَّ فِي الْبُيُوتِ حَتَّى يَتَوَقَّهِنَّ الْمَوْتُ أَوْ يَجْعَلَ اللَّهُ لَهُنَّ سَبِيلًا ﴾</p>
٣٤٣-٣٤٢		<p>﴿ وَالَّذَانِ يَأْتِيَنَّهَا مِنْكُمْ فَءَاذُوهُمَا فَإِنْ تَابَا وَأَصْلَحَا فَاعْرِضُوا عَنْهُمَا إِنَّ اللَّهَ كَانَ تَوَّابًا رَحِيمًا ﴾</p>
٣٨٢		<p>﴿ وَعَاشِرُوهُنَّ بِالْمَعْرُوفِ ۚ ﴾</p>



<p>-٢٨٤-٢٧٩ ٢٤٧-٣٤٦</p>	<p>٢٠</p>	<p>﴿وَإِنْ أَرَدْتُمْ أَسْتِبْدَالَ زَوْجٍ مَّكَانَ زَوْجٍ وَءَاتَيْتُمْ إِحْدَهُنَّ قِنطَارًا فَلَا تَأْخُذُوا مِنْهُ شَيْئًا أَتَأْخُذُونَهُ بِهَتِّنَا وَإِنَّمَا مَبِينَا﴾</p>
<p>-٢٨٤-٢٧٩ ٣٤٧</p>	<p>٢١</p>	<p>﴿وَكَيْفَ تَأْخُذُونَهُ وَقَدْ أَفْضَى بَعْضُكُمْ إِلَى بَعْضٍ وَآخَذَتْ مِنْكُمْ مِيثَاقًا غَلِيظًا﴾</p>
<p>-٣٤٩-٨١-٦٥ -٣٥١-٣٥٠ -٣٥٤-٣٥٢ -٣٥٦-٣٥٥ ٣٥٨-٣٥٧</p>	<p>٢٣</p>	<p>﴿حُرِّمَتْ عَلَيْكُمْ أُمَّهَاتُكُمْ وَبَنَاتُكُمْ أَبْنَاؤُكُمْ وَأَبْنَاؤُكُمْ بِهَتِّنَا تَكُونُوا دَخَلْتُمْ بِهِنَّ فَلَاجُنَاحَ عَلَيْكُمْ وَحَلَائِلُ أَبْنَائِكُمُ الَّذِينَ مِنْ أَصْلَابِكُمْ وَأَنْ تَجْمَعُوا بَيْنَ الْأَخْتَيْنِ إِلَّا مَا قَدْ سَلَفَ إِنَّ اللَّهَ كَانَ غَفُورًا﴾</p>

<p>-٣٦٠-٣٥٩ -٣٦٤-٣٦١ -٣٦٨-٣٦٧ ٣٧٤</p>	<p>٣٤</p>	<p>﴿وَالْمُحْصَنَاتُ مِنَ النِّسَاءِ إِلَّا مَا مَلَكَتْ أَيْمَانُكُمْ كَذَبَ اللَّهُ عَلَيْكُمْ وَأُحِلَّ لَكُمْ مَا وَرَاءَ ذَلِكَ أَنْ تَبْتَغُوا بِأَمْوَالِكُمْ مُحْصِنِينَ غَيْرَ مُسْفِحِينَ ۚ فَمَا اسْتَمْتَعْتُمْ بِهِ مِنْهُنَّ فَآتُوهُنَّ أُجُورَهُنَّ ۖ فَرِيضَةً وَلَا جُنَاحَ عَلَيْكُمْ فِي مَا تَرَضَيْتُمْ بِهِ مِنْ بَعْدِ الْفَرِيضَةِ ۚ إِنَّ اللَّهَ كَانَ عَلِيمًا حَكِيمًا ۝﴾</p>
<p>-٣٧٠-٣٦٩ -٣٧٢-٣٧١ -٣٧٤-٣٧٣ -٣٧٧-٣٧٥ ٣٧٩-٣٧٨</p>	<p>٣٥</p>	<p>﴿وَمَنْ لَمْ يَسْتَطِعْ مِنْكُمْ طَوْلًا أَنْ يَنْكِحَ الْمُحْصَنَاتِ الْمُؤْمِنَاتِ فَمِنْ مَا مَلَكَتْ أَيْمَانُكُمْ مِّنْ فَيَتِيكُمْ الْمُؤْمِنَاتِ وَاللَّهُ أَعْلَمُ بِإِيمَانِكُمْ بَعْضُكُمْ مِنْ بَعْضٍ فَانكِحُوهُنَّ بِإِذْنِ أَهْلِهِنَّ وَآتُوهُنَّ أُجُورَهُنَّ بِالْمَعْرُوفِ ۚ مُحْصَنَاتٍ غَيْرَ مُسْفِحَاتٍ وَلَا مُتَّخِذَاتِ أَخْدَانٍ ۚ فَإِذَا أُحْصِنَ فَإِنَّ أَتَيْنَ بِفَنَاحِشَةٍ ۚ فَعَلَيْهِنَّ نِصْفُ مَا عَلَى الْمُحْصَنَاتِ مِنَ الْعَذَابِ ۚ ذَلِكَ لِمَنْ خَشِيَ الْعَنَتَ مِنْكُمْ وَأَنْ تَصْبِرُوا خَيْرٌ لَّكُمْ وَاللَّهُ غَفُورٌ رَّحِيمٌ ۝﴾</p>
<p>-٣٨١-٣٨٠ ٣٨٣-٣٨٢</p>	<p>٣٤</p>	<p>﴿الرِّجَالُ قَوَّامُونَ عَلَى النِّسَاءِ بِمَا فَضَّلَ اللَّهُ بَعْضَهُمْ عَلَى بَعْضٍ وَبِمَا أَنْفَقُوا مِنْ أَمْوَالِهِمْ ۚ فَالْصَّالِحَاتُ قَنِينَاتٌ حَفِظْنَ لِلْغَيْبِ بِمَا حَفِظَ اللَّهُ وَاللَّي تَخَافُونَ نُشُوزَهُنَّ فَعِظُوهُنَّ ۖ وَاهْجُرُوهُنَّ فِي الْمَضَاجِعِ وَاصْرَبُوهُنَّ ۚ فَإِنْ أَطَعْنَكُمْ فَلَا تَبْغُوا عَلَيْهِنَّ سَبِيلًا ۚ إِنَّ اللَّهَ كَانَ عَلِيمًا كَبِيرًا ۝﴾</p>

٣٨٥-٣٨٤	٣٥	<p>﴿ وَإِنْ خِفْتُمْ شِقَاقَ بَيْنِهِمَا فَأَبْعَثُوا حَكَمًا مِّنْ أَهْلِهِۦ وَحَكَمًا مِّنْ أَهْلِهَا إِنْ يُرِيدَا إِصْلَاحًا يُوَفِّقِ اللَّهُ بَيْنَهُمَا إِنَّ اللَّهَ كَانَ عَلِيمًا حَكِيمًا ﴾</p>
<p>-٣٨٨-٣٨٧ -٣٩٠-٣٨٩ -٣٩٢-٣٩١ -٣٩٤-٣٩٢</p>	٤٣	<p>﴿ يٰٓأَيُّهَا الَّذِينَ ءَامَنُوا لَا تَقْرَبُوا الصَّلَاةَ وَأَنْتُمْ سُكَرَىٰ حَتَّىٰ تَعْلَمُوا مَا تَقُولُونَ وَلَا جُنُبًا إِلَّا عَابِرِي سَبِيلٍ حَتَّىٰ تَغْتَسِلُوا وَإِنْ كُنْتُمْ مَّرْضَىٰ أَوْ عَلَىٰ سَفَرٍ أَوْ جَاءَ أَحَدٌ مِّنْكُمْ مِنَ الْغَايِبِ أَوْ لَمَسْتُمُ النِّسَاءَ فَلَمْ تَجِدُوا مَاءً فَتَيَمَّمُوا صَعِيدًا طَيِّبًا فَأَمْسَحُوا بِوُجُوهِكُمْ وَأَيْدِيكُمْ إِنَّ اللَّهَ كَانَ عَفُوًّا غَفُورًا ﴾</p>
<p>-٣٩٦-٣٩٥ ٣٩٨-٣٩٧</p>	٩٠	

		<p>﴿إِلَّا الَّذِينَ يَصِلُونَ إِلَى قَوْمٍ بَيْنَكُمْ وَبَيْنَهُمْ مِيثَاقٌ أَوْ جَاءَكُمْ حَصِرَتْ صُدُورُهُمْ أَنْ يَقْتُلُوكُمْ أَوْ يُقْتَلُوا قَوْمَهُمْ وَلَوْ شَاءَ اللَّهُ لَسَلَّطَهُمْ عَلَيْكُمْ فَلَقْتُلُوكُمْ فَإِنْ اعْتَزَلْتُمْ فَلَمْ يَقْتُلُوكُمْ وَالْقَوَا إِلَيْكُمْ السَّلَامَ فَمَا جَعَلَ اللَّهُ لَكُمْ عَلَيْهِمْ سَبِيلًا﴾</p>
<p>٣٩٦-٣٩٥- ٣٩٨-٣٩٧</p>	<p>٩١</p>	<p>﴿سَتَجِدُونَ ءآخِرِينَ يُرِيدُونَ أَنْ يَأْمَنُوكُمْ وَيَأْمَنُوا قَوْمَهُمْ كُلٌّ مَا رَدَّوْا إِلَى الْفِتْنَةِ أُرْكِسُوا فِيهَا فَإِنْ لَمْ يَعْتَزِلُوكُمْ وَيُلْقُوا إِلَيْكُمْ السَّلَامَ وَيَكُفُّوا أَيْدِيَهُمْ فَاخْذُوهُمْ وَأَقْبِلُوهُمْ حَيْثُ تَقْتُمُوهُمْ وَأُولَئِكَ جَعَلْنَا لَكُمْ عَلَيْهِمْ سُلْطَانًا مُبِينًا﴾</p>
<p>٣٩٩-٦٤-٣٩ ٤٠١-٤٠٠ ٤٠٣-٤٠٢ ٤٠٨-٤٠٧ ٤١١-٤٠٩ ٤١٣-٤١٢ ٤١٥-٤١٤ ٤١٧-٤١٦</p>	<p>٩٢</p>	<p>﴿وَمَا كَانَتْ لِمُؤْمِنٍ أَنْ يَقْتُلَ مُؤْمِنًا إِلَّا خَطَاً وَمَنْ قَتَلَ مُؤْمِنًا خَطَاً فَتَحْرِيرُ رَقَبَةٍ مُؤْمِنَةٍ وَرِدِيَّةٌ مُسَلَّمَةٌ إِلَىٰ أَهْلِهِ إِلَّا أَنْ يَصَدَّقُوا فَإِنْ كَانَتْ مِنْ قَوْمٍ عَدُوِّكُمْ وَهُوَ مُؤْمِنٌ فَتَحْرِيرُ رَقَبَةٍ مُؤْمِنَةٍ وَإِنْ كَانَ مِنَ قَوْمٍ بَيْنَكُمْ وَبَيْنَهُمْ مِيثَاقٌ فَرِدِيَّةٌ مُسَلَّمَةٌ إِلَىٰ أَهْلِهِ وَتَحْرِيرُ رَقَبَةٍ مُؤْمِنَةٍ فَمَنْ لَمْ يَجِدْ فَصِيَامُ شَهْرَيْنِ مُتَتَابِعَيْنِ تَوْبَةً مِّنَ اللَّهِ وَكَانَ اللَّهُ عَلِيمًا حَكِيمًا﴾</p>
<p>٤٠٠-٣٩٩ ٤٠٢-٤٠١ ٤١٨</p>	<p>٩٣</p>	<p>﴿وَمَنْ يَقْتُلْ مُؤْمِنًا مُتَعَمِّدًا فَجَزَاؤُهُ جَهَنَّمُ خَالِدًا فِيهَا وَعُذِبَ اللَّهُ عَلَيْهِ وَلَعْنَهُ وَأَعَدَّ لَهُ عَذَابًا عَظِيمًا﴾</p>

<p>-١٠٦-٧٢-٦٧ -١١٠-١٠٨ -٤١٩-١١٩ -٤٢١-٤٢٠ -٤٢٥-٤٢٣ -٤٢٩-٤٢٨ ٤٤٥-٤٣٠</p>	<p>١٠١</p>	<p>﴿ وَإِذَا ضَرَبْتُمْ فِي الْأَرْضِ فَلَيْسَ عَلَيْكُمْ جُنَاحٌ أَنْ تَقْصُرُوا مِنَ الصَّلَاةِ إِنْ خِفْتُمْ أَنْ يَفْتِنَكُمُ الَّذِينَ كَفَرُوا إِنَّ الْكَافِرِينَ كَانُوا لَكُمْ عَدُوًّا مُّبِينًا ﴾</p>
<p>-٤٣٢-٤٢٨ -٤٣٤-٤٣٣ -٤٣٧-٤٣٥ -٤٤١-٤٤٠ ٤٤٣-٤٤٢</p>	<p>١٠٢</p>	<p>﴿ وَإِذَا كُنْتَ فِيهِمْ فَأَقَمْتَ لَهُمُ الصَّلَاةَ فَلْتَقُمْ طَائِفَةٌ مِنْهُمْ مَعَكَ وَلْيَأْخُذُوا أَسْلِحَتَهُمْ فَإِذَا سَجَدُوا فَلْيَكُونُوا مِنْ وَرَائِكُمْ وَلَتَأْتِ طَائِفَةٌ أُخْرَى لَمْ يُصَلُّوا فَلْيُصَلُّوا مَعَكَ وَلْيَأْخُذُوا حِذْرَهُمْ وَأَسْلِحَتَهُمْ وَدَ الَّذِينَ كَفَرُوا لَوْ تَغْفُلُونَ عَنْ أَسْلِحَتِكُمْ وَأَمْتِعَتِكُمْ فَيَمِيلُونَ عَلَيْكُمْ مَيْلَةً وَاحِدَةً وَلَا جُنَاحَ عَلَيْكُمْ إِنْ كَانَ بِكُمْ أَذَى مِنْ مَطَرٍ أَوْ كُنْتُمْ مَرْضَى أَنْ تَضَعُوا أَسْلِحَتَكُمْ وَخُذُوا حِذْرَكُمْ إِنَّ اللَّهَ أَعَدَّ لِلْكَافِرِينَ عَذَابًا مُهِينًا ﴾</p>
<p>-٤٢٠-٢٨٦ -٤٤٤-٤٢١ ٤٤٦-٤٤٥</p>	<p>١٠٣</p>	<p>﴿ فَإِذَا قَضَيْتُمُ الصَّلَاةَ فَادْكُرُوا اللَّهَ قِيَمًا وَقُعُودًا وَعَلَى ﴾</p>

		جُوبِكُمْ فَإِذَا أَطْمَأْنَنْتُمْ فَأَقِيمُوا الصَّلَاةَ إِنَّ الصَّلَاةَ كَانَتْ عَلَى الْمُؤْمِنِينَ كِتَابًا مَوْقُوتًا ﴿٤٠٤﴾
٣٦:		﴿مَنْ عَمِلْ سَوْءًا مِثْرَةً مِنْهُ﴾ وَالْحَصْنَةُ مِنَ الَّذِينَ أُوتُوا
٤٤٧-٤٤٨-٤٤٩		الَّذِينَ أَمَرَهُ قَلْبُكُمْ وَإِذَا بَعَا لَهَا تَتَفَوَّهُونَ وَأَجْرَاهُمْ فَأَحْصِي حَسَبَ عَلَيْهِمْ سَلْتَنَ فِي عَمَلِنَا وَإِلَيْكُمْ مَتَّعْنَا حَقًّا وَالصَّلَاتِ خَيْرٌ وَأُحْضِرَتْ
٤٠٤		الْأَنْفُسِ الشُّحِّ وَإِنْ تُحْسِنُوا وَتَتَّقُوا فَإِنَّ اللَّهَ كَانَ بِمَا تَعْمَلُونَ خَبِيرًا ﴿٤٠٤﴾

٤٣٩	٤٩	﴿ وَأَنْ أَحْكُمُ بَيْنَهُمْ بِمَا أَنْزَلَ اللَّهُ ﴾
	٩٦	﴿ أَجَلٌ لَكُمْ صَيْدُ الْبَحْرِ وَطَعَامُهُ، مَتَّعًا لَكُمْ وَلِلسَّيَّارَةِ وَحُرْمٌ عَلَيْكُمْ صَيْدُ الْبَرِّ مَا دُمْتُمْ حُرْمًا وَاتَّقُوا اللَّهَ الَّذِي إِلَيْهِ تُحْشَرُونَ ﴾



	١٤٥	﴿ قُلْ لَا أَجِدُ فِي مَا أُوحِيَ إِلَيَّ مُحَرَّمًا عَلَى طَاعِمٍ يَطْعَمُهُ إِلَّا أَنْ يَكُونَ مَيْتَةً أَوْ دَمًا مَسْفُوحًا أَوْ لَحْمَ خِنزِيرٍ فَإِنَّهُ رِجْسٌ أَوْ فِسْقًا أُهْلًا لغيرِ اللَّهِ بِهِ فَمَنْ اضْطُرَّ غَيْرَ بَاغٍ وَلَا عَادٍ فَإِنَّ رَبَّكَ غَفُورٌ رَحِيمٌ ﴾
	١٥٢	﴿ وَلَا تَقْرَبُوا مَالَ الْيَتِيمِ إِلَّا بِالَّتِي هِيَ أَحْسَنُ حَتَّىٰ يَبْلُغَ أَشُدَّهُ ﴾

١٧٥-٩٥	٣٨	﴿ قُلْ لِلَّذِينَ كَفَرُوا إِنْ يَنْتَهُوا يُغْفَرْ لَهُمْ مَا قَدْ سَلَفَ ﴾



رقم الصفحة	رقم الآية	الآية
١٨٨-١٩٠	٥	﴿ فَإِذَا انسَلَخَ الْأَشْهُرُ الْحُرُمُ فَاقْتُلُوا الْمُشْرِكِينَ حَيْثُ وَجَدْتُمُوهُمْ وَخُدُّوهُمْ وَاحْصُرُوهُمْ وَاقْعُدُوا لَهُمْ كُلَّ مَرْصِدٍ ﴾
٩٩	٧	﴿ فَمَا اسْتَقَمُّوا لَكُمْ فَاسْتَقِيمُوا لَهُمْ ﴾
٥٢	٢٩	﴿ حَتَّىٰ يُعْطُوا الْجِزْيَةَ عَن يَدٍ وَهُمْ صَاغِرُونَ ﴾
٨٢	٣٦	﴿ إِنَّ عِدَّةَ الشُّهُورِ عِنْدَ اللَّهِ اثْنَا عَشَرَ شَهْرًا فِي كِتَابِ اللَّهِ يَوْمَ خَلَقَ السَّمَوَاتِ وَالْأَرْضِ مِنْهَا أَرْبَعَةٌ حُرُمٌ ذَلِكَ الْيَوْمُ الْقِيَمِ فَلَا تَظْلِمُوا فِيهِنَّ أَنْفُسَكُمْ ﴾
٧١-٥٤	٨٠	﴿ اسْتَغْفِرْ لَهُمْ أَوْ لَا تَسْتَغْفِرْ لَهُمْ إِنْ تَسْتَغْفِرْ لَهُمْ سَبْعِينَ مَرَّةً فَلَنْ يَغْفِرَ اللَّهُ لَهُمْ ﴾
٤٣٨-٤٣٢	١٠٢	﴿ خُذْ مِنْ أَمْوَالِهِمْ صَدَقَةً تُطَهِّرُهُمْ وَتُزَكِّيهِمْ بِهَا ﴾

٩٩	٣١	﴿ مَا هَذَا بَشَرًا ﴾





سورة النحل

٦٣		﴿ وَهُوَ الَّذِي سَخَّرَ الْبَحْرَ لِتَأْكُلُوا مِنْهُ لَحْمًا طَرِيًّا ﴾
٩٨		﴿ مَا عِنْدَكُمْ يَنْفَدُ وَمَا عِنْدَ اللَّهِ بَاقٍ ﴾

سورة الإسراء

٦٦-٣٩-٣٣		﴿ إِمَّا يَبْلُغَنَّ عِنْدَكَ الْكِبَرَ أَحَدُهُمَا أَوْ كِلَاهُمَا فَلَا تَقُلْ لَهُمَا أُفٍّ ﴾
٨٢		﴿ وَلَا تَقْلُوبُوا أَوْلَادَكُمْ خَشِيَةَ إِمْلَاقٍ ﴾
٩٢		﴿ أَقِمِ الصَّلَاةَ لِذُلُوكِ الشَّمْسِ ﴾

١٠٠		﴿ أَلَمْ تَرَ أَنَّ اللَّهَ يَسْجُدُ لَهُ مَنْ فِي السَّمَوَاتِ وَمَنْ فِي

٣٤٢		﴿ الزَّانِيَةُ وَالزَّانِي فَاجْلِدُوا كُلَّ وَاحِدٍ مِّنْهُمَا مِائَةَ جَلْدَةٍ وَلَا تَأْخُذْكُم بِهِمَا رَأْفَةٌ فِي دِينِ اللَّهِ إِنْ كُنْتُمْ تُؤْمِنُونَ بِاللَّهِ وَالْيَوْمِ الْآخِرِ ﴾
٥٣		﴿ فَاجْلِدُوهُمْ ثَمَانِينَ جَلْدَةً ﴾
٣٧٣		﴿ وَأَنْكِحُوا الْأَيْمَىٰ مِنْكُمْ وَالصَّالِحِينَ مِنْ عِبَادِكُمْ وَإِمَائِكُمْ ﴾
-١١٤-٦٦ ١١٩		﴿ وَلَا تَكْرَهُوا فَنِيَّتِكُمْ عَلَى الْبِغَاءِ إِنْ أَرَدْنَ تَحَصُّنًا ﴾

٣٦٥		﴿ قَالَ إِنِّي أُرِيدُ أَنْ نَنْكِحَكَ إِحْدَى ابْنَتَيَّ هَاتَيْنِ عَلَىٰ أَنْ تَأْجُرَنِي ثَمَنِي حَبِيبٍ فَإِنْ أَتَمَمْتَ عَشْرًا فَمِنْ عِنْدِكَ ﴾

٩٩		﴿ فَذُوقُوا بِمَا نَسِيتُمْ ﴾



٢٧٥	٢٨	﴿ يَتَأَيُّهَا النَّبِيُّ قُلْ لِأَزْوَاجِكَ إِن كُنتنَّ تُرِيدنَّ الْحَيَوةَ الدُّنْيَا وَزِينَتَهَا فَتَعَالَيْنَ أُمَتِّعْكَنَّ وَأُسرِّحْكَنَّ سَرَاحًا جَمِيلًا ﴾
٢٧٤	٤٩	﴿ يَتَأَيُّهَا الَّذِينَ ءَامَنُوا إِذَا نَكَحْتُمُ الْمُؤْمِنَاتِ ثُمَّ طَلَقْتُمُوهُنَّ مِن قَبْلِ أَن تَمْسُوهُنَّ فَمَا لَكُمْ عَلَيْهِنَّ مِن عِدَّةٍ تَعْتَدُونَهَا فَمَتَّعُوهُنَّ وَسَرَّحُوهُنَّ سَرَاحًا جَمِيلًا ﴾

١٠٠	٥٢	﴿ مِن بَعَثْنَا مِن مَّرْقَدِنَا ^{سورة} ﴾

٥٩	١٧٣	﴿ وَإِن جُنَدَنَا لَهُمُ الْغَالِبُونَ ﴾



٥٩	٤٣	﴿ وَأَنَّ الْمُسْرِفِينَ هُمْ أَصْحَابُ النَّارِ ﴾



٥٨		﴿ فَاللَّهُ هُوَ الْوَلِيُّ ﴾
٥٩		﴿ إِلَّا إِنَّ اللَّهَ هُوَ الْغَفُورُ الرَّحِيمُ ﴾

٥٩		﴿ وَمَا ظَلَمْنَاهُمْ وَلَكِنْ كَانُوا هُمُ الظَّالِمِينَ ﴾

١٢٠		﴿ وَمَا خَلَقْتُ الْجِنَّ وَالْإِنْسَ إِلَّا لِيَعْبُدُونِ ﴾

٣٩٧		﴿ لَا يَنْهَكُمُ اللَّهُ عَنِ الَّذِينَ لَمْ يُقْتُلُواكُمْ فِي الدِّينِ وَلَمْ يُخْرِجُواكُمْ مِنْ دِينِكُمْ أَنْ تَبَرُّوهُمْ وَتُقْسِطُوا إِلَيْهِمْ إِنَّ اللَّهَ يُحِبُّ الْمُقْسِطِينَ ﴾
٣٦٠		﴿ وَلَا جُنَاحَ عَلَيْكُمْ أَنْ تَنْكِحُوهُنَّ إِذَا آتَيْتُمُوهُنَّ أَجُورَهُنَّ ﴾



٤٨		﴿ مِنْ يَوْمِ الْجُمُعَةِ ﴾



٩٩		﴿ فَأَنْقُوا اللَّهَ مَا اسْتَطَعْتُمْ ﴾

٣٨٢-٧٨		﴿ أَسْكِنُوهُنَّ مِنْ حَيْثُ سَكَنْتُمْ مِنْ وَجْدِكُمْ وَلَا تُضَارَّوهُنَّ لِتُضَيِّقُوا عَلَيْهِنَّ وَإِنْ كُنَّ أُولَاتٍ حَمْلٍ فَأَنْفِقُوا ﴾

٩٦		﴿ إِنَّ الْكٰفِرِينَ اِلَّا فِي عُرُوْرٍ ﴾

٦٤		﴿ اِنَّ الْاِنْسَانَ خُلِقَ هَلُوْعًا ﴾



٣٤		﴿فَمَنْ يَعْمَلْ مِثْقَالَ ذَرَّةٍ خَيْرًا يَرَهُ﴾
٣٤		﴿مِثْقَالَ ذَرَّةٍ شَرًّا يَرَهُ﴾

٥٨		﴿إِنَّ شَانِئَكَ هُوَ الْأَبْتَرُ﴾

[Empty box]

-	
-	:
	:
-	

-	
-	
- -	
- -	
	.
-	
-	

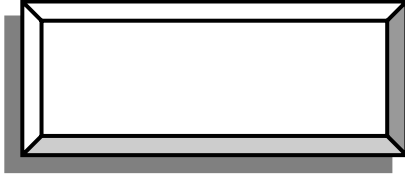
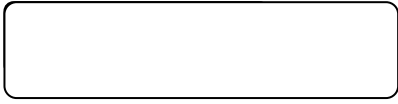

	-	
		()
		()
	-	
-		

	-	
	-	
-		
-	-	
	-	
		:

	+	
-		
-		
-		

[Empty box]



		:
	-	



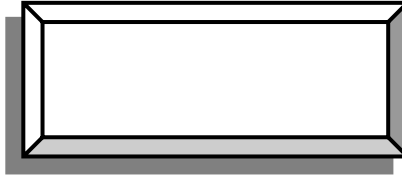

	()
	()
	()

[Empty box]

	() ()
	()

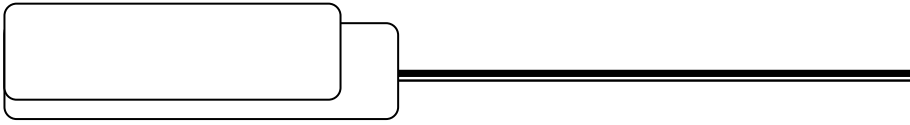

	<p style="text-align: center;">_____</p> <p>.....</p> <p>.....</p> <p>....</p> <p style="text-align: center;">_____</p> <p>.....</p> <p>.....</p> <p>.....</p> <p>.....</p> <p>.....</p>



	<p style="text-align: center;">_____</p> <p>.....</p> <p>.... ()</p> <p>.....</p> <p>.....</p> <p>...</p> <p>.....</p> <p style="text-align: center;">_____</p> <p style="text-align: center;">.....</p> <p>.....</p> <p>..</p> <p>.....</p> <p>.....</p>





	<p style="text-align: center;">_____</p> <p>.....</p> <p>.....</p> <p style="text-align: center;">_____</p> <p>.....</p> <p>.....</p> <p>.....</p> <p>.....</p> <p>.....</p> <p>.....</p> <p>.....</p> <p style="text-align: center;">_____</p> <p>.....</p> <p>.....</p> <p>.....</p>

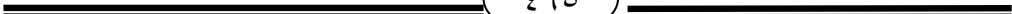



	<p style="text-align: center;">—————</p> <p>.....</p> <p>.....</p> <p>.....</p> <p style="text-align: center;">—————</p> <p>.....</p> <p style="text-align: center;">—————</p> <p>.....</p> <p>.....</p> <p>.....</p> <p>.....</p> <p>.....</p>





	<hr/> <p>.....</p> <p>.....</p> <p>.....</p> <p>.....</p> <p>.....</p>
	<hr/> <p>.....</p>
	<hr/> <p>.....</p> <p>.....</p>
	<hr/> <p>.....</p> <p>.</p>





	<p style="text-align: center;">_____</p> <p>.....</p> <p>.....</p> <p>..</p>
	<p style="text-align: center;">_____</p> <p>.....</p> <p>.....</p> <p>.....</p> <p>.....</p> <p>.....</p> <p>.....</p> <p>.....</p> <p>.....</p>
	<p style="text-align: center;">_____</p> <p>.....</p>

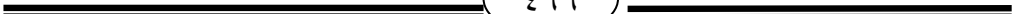



	<p style="text-align: center;">_____</p> <p>.....</p> <p style="text-align: center;">_____</p> <p>.....</p> <p>.....</p> <p style="text-align: center;">_____</p> <p>..</p> <p>.....</p>



	:
	()
	()



	()
	()

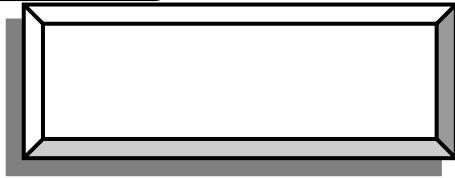

()

· -

· -

· ()

·

· -

· ()

·

· -

· ()

·

· -

·

· -
· ()

·

-

·

· -





∴ ()

∴ ()

∴ ()

∴ /

∴ ()

∴ ()

/ :





:

-

()

.

:

-

()

:

-

()

.

-

:

()

:

-

()

.

()

:

-

()

:

-

.





:
: ()

:
/ ()

:
: ()

:
-

:
-

:
: ()

:
: ()

:
: ()





: " " -

: ()

.

: -

: ()

.

: -

: ()

.

() : -

/

: -

: ()

.

: " " -

: ()

: -

: ()

.

: -

/ ()





:"

"

-

/

()

.

-

.

:

-

.

:

-

.

:

-

:

()

.

:

-

.

:

-

.

:

-

.

:

-

.





:
: ()

.

: -

.

() :

.

:
() -

() :

.

:

() : -

.

:

() : -

.

()

:

-

() ()

.





/ : () -
- -

: : () -
.

/ () -
.

: : () -
.

: : () -
.

: () -
.

: : () -
.

: () -
.



/ : () -

() " : " / -

.

: () -

. : / () -

: .

.

: : () -

.

: / () -





/ :

-

.

:

-

/ ()

.

-

() :

.

:

-

: ()

:

-

/ / ()

.

:

-

/ ()

-

:

()



·
:
·
() : -
:
·
:
: () -
·
/ () -
·
:
() -
:
: () -
·
:
: () -
·





()

/ /

()

()

()

()

()

()



/ : () -

. / : () -

. : () -

: () -

. : () -

. / : () -

: () -

: () -



: :

()

()

/ ()

.

: :

()

.

:

/ : ()

.

:

/ ()

.

:

:

: ()

١١٤ - منهاج الوصول إلى علم الأصول المطبوع مع نهاية السؤل : ناصر الدين عبد الله بن عمر البيضاوي ت (٦٨٥هـ) ، دار ابن حزم ، بيروت ، ط ١ ، ١٤٢٠هـ



:
/ ()

-

.

:

: ()

-

.

:

: ()

-

.

:
/ ()

-

:

/ / ()

-

:

/ ()

-

.





()

:
: () -

.

:
: () -

.

: -

: ()

.

:
() -

.

:
() -

: -

.

() : -

.



: -

.

: -

()

: -

()

.

: -

()

.

: -

.

: -

()

.

()

-

: -

: ()

.

: -

: ()





∴ -
()

∴ -
∴ ()

-
∴

∴ ()) - ∴ (

∴ ∴ -

∴ ∴ -

() ∴ -

∴ -
()





()

:

-

.

:

-

:

()

.

-

:

/ : ()

.

:

-

()

()

:

-

()

:

-

.

()

:

-

.



· : -
· :
· : -
· : -
· : -
() : -
() : -
· : -
· : -
() : -
· : -
· : ()
· : -
· :
· :





∴ ()

∴ ()

∴ -

∴ -

∴ ()

()

∴ -

/ ()

∴ -

/ ()

∴ ()





:
/ () -

:
: () -

:
/ () -

() () : -

:
() -

/ : -

() : -





.

:

-

:

/ ()

.

:

()

/ :

-

.

:

:

-

:

.

:

()

:

()



∴ -

∴ ()

.

∴ -

()

.

∴ -

∴ ()

.

∴ -

∴

.

∴ -

- ()

.

∴ -

/ ()

.

∴ -

∴

.





:
()

-

()

:

.

-

.

-

:

()

.

:

-

: ()

:

-

: ()

.

:

-

()

()

:

-

.

:

-

()

:

-

.

:





· : -
()

· : -
: ()

· : -
/ ()

· : -
/ ()

· : -
/

· : -
:

· : -
:

· : -
: ()

· : -
:

· : -
: ()

· : -
:





:

-

:

.

-

()

:

-

.

:

-

:

.

()

:

-

:

.

:

-

/ :

:

-

:

-

()

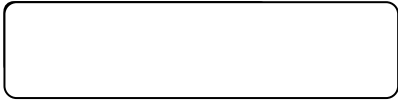

(÷)

:

-

.

:

-

/ ()

.

:

-

.

(:)

-

:

/ ()

-

.

-

()

:

-

.

()

:

-

-

:



: :

.

: -

. :

: -

. / ()

: -

.

: -

. ()

: -

.

: -

: ()

: -

()

.



﴿ فَمَنْ أَضْطَرَّ غَيْرَ بَايَعٍ وَلَا عَادٍ فَلَا إِثْمَ عَلَيْهِ إِنَّ

اللَّهَ غَفُورٌ رَحِيمٌ ﴾

.....

.....

:

.....

.....

.....

.....

.....

.....

.....

.....

.....

﴿ فَمَنْ عَفِيَ لَهُ مِنْ أَخِيهِ شَيْءٌ فَأَبْيَعُ بِالْمَعْرُوفِ

وَأَدَاءُ إِلَيْهِ بِإِحْسَانٍ ذَلِكَ تَخْفِيفٌ مِّن رَّبِّكُمْ وَرَحْمَةٌ مِّن

أَعْتَدَى بَعْدَ ذَلِكَ فَلَهُ عَذَابٌ أَلِيمٌ ﴾

.....

.....

.....

.....

.....

.....

.....

.....

.....

.....

.....

.....

.....

﴿ وَلَا تُقَاتِلُوهُمْ عِنْدَ الْمَسْجِدِ الْحَرَامِ حَتَّى يُقَاتِلُوكُمْ فِيهِ فَإِنْ قَاتَلُوكُمْ فَاقْتُلُوهُمْ كَذَلِكَ جَزَاءُ الْكٰفِرِينَ ﴿١٩١﴾ فَإِنْ أَنْهَوْا فَإِنَّ اللَّهَ عَفُورٌ رَحِيمٌ ﴿١٩٢﴾ ﴾ (-)

.....
.....
..... :
.....
.....
.....
.....

﴿ وَأَتِمُّوا الْحَجَّ وَالْعُمْرَةَ لِلَّهِ فَإِنْ أُحْصِرْتُمْ فَمَا اسْتَيْسَرَ مِنْ
أَهْدَى ﴾ (:)

.....
.....
.....
.....
.....
.....
.....
.....
.....
.....

	<p>.....</p> <p>.....</p> <p>.....</p> <p>.....</p> <p>.....</p> <p>.....</p> <p>.....</p> <p>.....</p> <p>.....</p> <p>.....</p> <p>.....</p> <p>.....</p> <p>.....</p> <p>.....</p> <p>.....</p> <p>.....</p> <p>.....</p> <p>.....</p>

.

.....

.....

﴿ فَإِذَا تَطَهَّرْتَ فَأَتُوهُنَّ مِنْ حَيْثُ أَمَرَكُمُ اللَّهُ ﴾

.....

.....

.....

.....

.....

.....

.....

﴿ لِلَّذِينَ يُؤَلُّونَ مِنْ نِسَائِهِمْ تَرَبُّصُ أَرْبَعَةِ أَشْهُرٍ فَإِنْ

فَأَمَّوْا فَإِنَّ اللَّهَ غَفُورٌ رَحِيمٌ ﴾

.....

.....

.....

.....

.....

.....

﴿ وَلَا يَحِلُّ لَهُنَّ أَنْ يَكْتُمْنَ مَا خَلَقَ اللَّهُ فِي أَرْحَامِهِنَّ
إِنْ كُنَّ يُؤْمِنْنَ بِاللَّهِ وَالْيَوْمِ الْآخِرِ وَبِعَوْلِهِنَّ أَحَقُّ بِرَدِّهِنَّ فِي ذَلِكَ إِنْ
أَرَادُوا إِصْلَاحًا ﴾

.....

.....

.....

.....

.....

.....

.....

.....

	<p>.....</p> <p>.....</p> <p style="text-align: center;">*****</p> <p style="text-align: center;">﴿ فَإِنْ خِفْتُمْ أَلَّا يُقِيمَا حُدُودَ اللَّهِ فَلَا جُنَاحَ عَلَيْهِمَا فِيمَا</p> <p style="text-align: right;">أَفْتَدَتْ بِهِ ﴾</p> <p>.....</p> <p>.....</p> <p>.....</p> <p>.....</p> <p>.....</p> <p>.....</p> <p style="text-align: center;">*****</p> <p style="text-align: center;">﴿ فَإِنْ طَلَّقَهَا فَلَا مَحْلُ لَهُ مِنْ بَعْدِ حَتَّى تَنْكِحَ زَوْجًا</p> <p style="text-align: center;">غَيْرَهُ فَإِنْ طَلَّقَهَا فَلَا جُنَاحَ عَلَيْهِمَا أَنْ يَتَرَاجَعَا إِنْ ظَنَّا أَنْ يُقِيمَا</p> <p style="text-align: right;">حُدُودَ اللَّهِ ﴾</p> <p>.....</p> <p>.....</p> <p>.....</p>
--	-----------------------------------------------------------------------------------------------------------------------------------------------------------------------------------------------------------------------------------------------------------------------------------------------------------------------------------------------------------------------------------------------------------------------------------------------------------------------------------------------------------------------------------------------------------------------------------------------------------------------------------------------------------------------------------------------------------------

	<p>.....</p> <p>.....</p> <p>..</p> <p>.....</p> <p>.....</p> <p>.....</p> <p>.....</p> <p>.....</p> <p>*****</p> <p>﴿ وَإِذَا طَلَّقْتُمُ النِّسَاءَ فَلَبِغْنَ أَجَلَهُنَّ فَأَمْسِكُوهُنَّ بِمَعْرُوفٍ أَوْ سَرِّحُوهُنَّ بِمَعْرُوفٍ ۚ وَلَا تُمْسِكُوهُنَّ ضِرَارًا لِنَعْتِدُوا ۗ ﴾</p> <p>.....</p> <p>.....</p> <p>.....</p> <p>.....</p> <p>.....</p> <p>.....</p> <p>*****</p> <p>﴿ وَإِذَا طَلَّقْتُمُ النِّسَاءَ فَلَبِغْنَ أَجَلَهُنَّ فَلَا تَعْضُلُوهُنَّ أَنْ يَنْكِحْنَ أَزْوَاجَهُنَّ إِذَا تَرَاضَوْا بَيْنَهُمْ بِالْمَعْرُوفِ ۗ ﴾</p>

﴿ فَإِذَا بَلَغْنَ أَجَلَهُنَّ فَلَا جُنَاحَ عَلَيْكُمْ فِي مَا فَعَلْنَ

فِي أَنْفُسِهِنَّ بِالْمَعْرُوفِ ۗ ﴾

.....

.....

.....

.....

.....

.....

﴿ لَا جُنَاحَ عَلَيْكُمْ إِنْ طَلَقْتُمُ النِّسَاءَ مَا لَمْ تَمْسُوهُنَّ أَوْ

تَقَرَّضُوا لَهُنَّ فَرِيضَةً وَمَتَّعُوهُنَّ عَلَى الْمَوْسِعِ قَدَرُهُ وَعَلَى الْمُقْتَرِ

قَدَرُهُ مَتَّعًا بِالْمَعْرُوفِ ۗ حَقًّا عَلَى الْمُحْسِنِينَ ۗ ﴾

.....

.....

.....

.....

.....

.....

.....

 ***** ﴿ وَإِنْ طَلَّقْتُمُوهُنَّ مِنْ قَبْلِ أَنْ تَمْسُوهُنَّ وَقَدْ فَرَضْتُمْ لَهُنَّ فَرِيضَةً فَنِصْفُ مَا فَرَضْتُمْ ﴾ ***** ﴿ فَإِنْ خِفْتُمْ فَرِجَالًا أَوْ رُكْبَانًا فَإِذَا أَمِنْتُمْ فَاذْكُرُوا اللَّهَ كَمَا عَلَّمَكُم مَّا لَمْ تَكُونُوا تَعْلَمُونَ ﴾

﴿ فَمَنْ جَاءَهُ مَوْعِظَةٌ مِنْ رَبِّهِ فَانْتَهَى فَلَهُ مَا سَلَفَ

وَأَمْرُهُ إِلَى اللَّهِ ﴾

.....

.....

....

.....

.....

﴿ يَا أَيُّهَا الَّذِينَ ءَامَنُوا اتَّقُوا اللَّهَ وَذَرُوا مَا بَقِيَ

مِنَ الرِّبَا إِن كُنْتُمْ مُؤْمِنِينَ ﴿٢٧٨﴾ فَإِن لَّمْ تَفْعَلُوا فَأْذَنُوا بِحَرْبٍ

مِّنَ اللَّهِ وَرَسُولِهِ ﴾ (-)

.....

.....

.....

.....

.....

﴿ وَإِنْ خِفْتُمْ أَلَّا تُقْسِطُوا فِي الْيَمِينِ فَأَنكِحُوا مَا طَابَ
لَكُمْ مِنَ النِّسَاءِ مَثْنَى وَثُلَاثَ وَرُبْعًا ^ط فَإِنْ خِفْتُمْ أَلَّا نَعْدِلُوا فَوَاحِدَةً أَوْ مَا
مَلَكَتْ أَيْمَانُكُمْ ذَلِكَ آدِنَىٰ أَلَّا تَعُولُوا ﴾

.....

.....

.....

.....

.....

.....

.....

.....

.....

.....

.....

.....

 ***** <p>﴿ فَإِنْ طَبَنَ لَكُمْ عَنْ شَيْءٍ مِّنْهُ نَفْسًا فَكُلُوهُ هَنِيئًا مَّرِيئًا ﴾</p> ***** <p>﴿ وَأَبْتَلُوا يَتِيمَىٰ حَتَّىٰ إِذَا بَلَغُوا النِّكَاحَ فَإِنْ آنَسْتُمْ مِنْهُمْ رُشْدًا فَادْفَعُوا إِلَيْهِمْ أَمْوَالَهُمْ ^ط..... ﴾</p>

 ***** ﴿ وَإِذَا حَضَرَ الْقِسْمَةَ أُولُو الْقُرْبَىٰ وَالْيَتَامَىٰ وَالْمَسْكِينُ فَأَرْزُقُوهُمْ مِنْهُ وَقُولُوا لَهُمْ قَوْلًا مَعْرُوفًا ﴾ ***** ﴿ فَإِن تَابَا وَأَصْلَحَا فَأَعْرِضُوا عَنْهُمَا إِنَّ اللَّهَ كَانَ تَوَّابًا رَّحِيمًا ﴾

.....

.....

.....

.....

﴿ وَإِنْ أَرَدْتُمْ أَسْتَبْدَالَ زَوْجٍ مَّكَانَ زَوْجٍ

وَأَتَيْتُمْ أَحَدَهُنَّ قِنطَارًا فَلَا تَأْخُذُوا مِنْهُ شَيْئًا ﴿

.....

.....

.....

.....

.....

﴿ وَأُمَّهَاتُ نِسَائِكُمْ وَرَبِّبَاتِكُمُ اللَّاتِي فِي

حُجُورِكُمْ مِّنْ نِّسَائِكُمُ اللَّاتِي دَخَلْتُمْ بِهِنَّ فَإِنْ لَّمْ

تَكُونُوا دَخَلْتُمْ بِهِنَّ فَلَا جُنَاحَ عَلَيْكُمْ ﴿

.....

.....

	﴿ وَمَنْ لَمْ يَسْتَطِعْ مِنْكُمْ طَوْلًا أَنْ يَنْكِحَ الْمُحْصَنَاتِ الْمُؤْمِنَاتِ فَمِنْ مَا مَلَكَتْ أَيْمَانُكُمْ مِنْ فَنِيَاتِكُمُ الْمُؤْمِنَاتِ ﴾

 ***** ﴿ فَإِنْ أَطَعْتَكُمْ فَلَا تَبْغُوا عَلَيْهِمْ سَبِيلًا إِنَّ اللَّهَ كَانَ عَلِيمًا كَبِيرًا ﴾ ***** ﴿ وَإِنْ خِفْتُمْ شِقَاقَ بَيْنِهِمَا فَأَبْعَثُوا حَكَمًا مِّنْ أَهْلِهِ، وَحَكَمًا مِّنْ أَهْلِهَا ﴾

.....

.....

﴿ وَإِنْ كُنْتُمْ مَرْضَىٰ أَوْ عَلَىٰ سَفَرٍ أَوْ جَاءَ أَحَدٌ مِّنْكُمْ

مِنَ الْغَائِطِ أَوْ لَمَسْتُمُ النِّسَاءَ فَلَمْ تَجِدُوا مَاءً فَتَيَمَّمُوا ﴾

.....

.....

.....

.....

.....

.....

.....

.....

.....

.....

.....

.....

﴿ فَإِنْ أَعْتَزَلْتُمْ فَلَمْ يُقْبَلْكُمْ وَالْقَوَا إِلَيْكُمْ أَلْسَلَمَ فَمَا

جَعَلَ اللَّهُ لَكُمْ عَلَيْهِمْ سَبِيلًا ﴾ (-)

.....

.....



	<p>.....</p> <p>.....</p> <p>.....</p> <p>.....</p> <p>.....</p> <p>.....</p> <p>.....</p> <p>.....</p> <p>.....</p> <p>.</p> <p>.....</p> <p>.....</p>



.....

.....

.....

وَإِذَا ضَرَبْتُمْ فِي الْأَرْضِ فَلَيْسَ عَلَيْكُمْ جُنَاحٌ أَنْ تَقْصُرُوا

مِنَ الصَّلَاةِ إِنْ خِفْتُمْ أَنْ يَفْتِنَكُمُ الَّذِينَ كَفَرُوا

.....

.....

.....

.....

.....

.....

.....

.....

.....

.....

	<p>.....</p> <p>.....</p> <p>.....</p> <p>.....</p> <p>.....</p> <p>*****</p> <p>﴿ وَإِذَا كُنْتَ فِيهِمْ فَأَقَمْتَ لَهُمُ الصَّلَاةَ فَلَنْتَقِمَ طَائِفَةٌ مِنْهُمْ مَعَكَ ﴾</p> <p>.....</p> <p>.....</p> <p>.....</p> <p>.....</p> <p>.....</p> <p>.....</p> <p>.....</p> <p>.....</p> <p>.....</p> <p>.....</p> <p>.....</p>

﴿ فَإِذَا أَطْمَأْنَنْتُمْ فَأَقِيمُوا الصَّلَاةَ ﴾^ع

.....

.....

.....

.....

﴿ وَإِنْ أَمْرًا خَافَتْ مِنْ بَعْلِهَا نُشُوزًا أَوْ إِعْرَاضًا ﴾

﴿ فَلَا جُنَاحَ عَلَيْهِمَا أَنْ يُصْلِحَا بَيْنَهُمَا صُلْحًا ﴾^ع

.....

.....

.....

.....

	<p>.....</p> <p>.....</p> <p>.....</p> <p>.....</p> <p>.....</p> <p>.....</p> <p>.....</p> <p>.....</p> <p>.....</p>

//