



سنتطرق في هذا البحث الى دراسة وبرمجة موجه Cisco الذي هو اهم مكون في ربط شبكات الحاسب الألي

وستستعمل برنامج Cisco Packet Tracer لهذه الدراسة

المبحث الاول : التعرف على مكونات موجه سيسكو

1_ تعريف Cisco:

سيسكو شركة أمريكية عملاقة متخصصة بعلم الشبكات بشكل عام و الشركة توفر أجهزة الراوتر (الموجهات) والمقسمات الخاصة بالشبكات وأبدعت في هذا المجال. وتطورت الشركة لتنشئ برامج تدريبية لديها لكل طلاب الشبكات حول العالم وانشئت ما يسمى بـ سيسكو نيتورك أكاديمي (Cisco Networking Academy) وهي الأكاديمية الأولى في العالم التي تقدم شهادات متخصصة بالشبكات، وأصبحت هذه الشهادات معتمدة حول العالم لذلك سميت بالشهادات العالمية. أسست سيسكو سنة 1984 من طرف مجموعة من الباحثين و العلماء على رأسهم ليونارد بوساك و ساندي لرنر من جامعة ستانفورد بسان فرنسيسكو. كان الهدف من تأسيسها هو تسهيل الربط الشبكي بين الحواسيب و جعلها أكثر فاعلية. ومن احد منتجات الشركة الموجهات

2_ ماهو الموجه Router ؟

المعنى اللغوي هو " الموجه " و هو جهاز كمبيوتر يعتبر من اهم الاجهزة المستخدمة في ربط الشبكات المختلفة يقوم الراوتر بتوجيه وتحويل الباكيت (البيانات) بين الشبكات السريعة المختلف و يتألف من مجموعة من العتاد والبرمجيات

يعمل الموجه في طبقة الشبكة **Network layer** وهي الطبقة الثالثة و يعمل الموجه على مستويين:

مستوى تحكم : حيث يقوم بإيجاد أفضل طريق (أو أفضل واجهة) لإرسال الطرود عبره إلى المستقبل.

مستوى تمرير ونقل : حيث يقوم بعملية النقل الفعلي للطرود المستقبلية من واجهة الاستقبال لواجهة الإرسال التي اختارها في المرحلة السابقة

و يعتمد الموجه على جدول التوجيه **Routing table** لإيجاد أقصر طريق لإرسال الطرود

والصورة الموالية توضح الشكل الخارجي وبالأخص الامامي لراوتر سيسكو 1800



1. ضوء نظام الطاقة (LED) : عندما نقوم بتوصيل كابل جهاز الراوتر بالكهرباء يكون لونه اخضر

2. ضوء نشاط النظام : عندما يكون الضوء الاخضر في حالة نشاط تكون هناك عملية استقبال او ارسال باكت في الشبكة او عند الدخول الى الجهاز للتعديل على خصائصه .

والصورة الموالية توضح الشكل الخلفي لروتر



3_ المكونات الأساسية للموجه:

3-1_ المكونات الخارجية :



1. منفذ serial وفي الصورة منفذين كل منفذ له اسم الخاص serial 0 serial 1

Serial تصنف لنوعين رئيسيين هما:

DCE وهي اختصار ل (data communication equipment) هو منفذ ينظم مرور الكهرباء داخل الكيبل

DTE وهي اختصار ل (data terminal equipment) وهو منفذ يقوم باستقبال الاوامر من DCE

ووظيفة serial هي توصيل الراوتر مع راوتر اخر بواسطة serial câble والصورة توضح الكيبل



1. منفذ بطاقات الشبكة Ethernet وكما في الصورة منفذين باللون الاصفر Fast Ethernet 0/1 و Fast Ethernet 0/0 يستخدم لربط الراوتر مع السويتش (Switch) أو مع جهاز كمبيوتر
2. منفذ التحكم (أداة إدخال التعليمات) Control Port: ولونه ازرق كما بالصورة ويستخدم للربط مع الكمبيوتر المسؤول عن الراوتر منه يتم اعداد الراوتر
3. المنفذ AUX اختصارا auxiliaire ولونه يكون أسود ويستخدم لربط الراوتر بالمودم
4. المنفذ EtherSwitch في حال احتجت لمنافذ اضافية ل Ethernet ما عليك الا تركيب Carte d'interface كما في الصورة لدينا كرت ايثرن تحتوي على اربع منافذ
5. Module Compact Flash
6. منفذ USB

2-3_ مكونات الراوتر الداخلية:

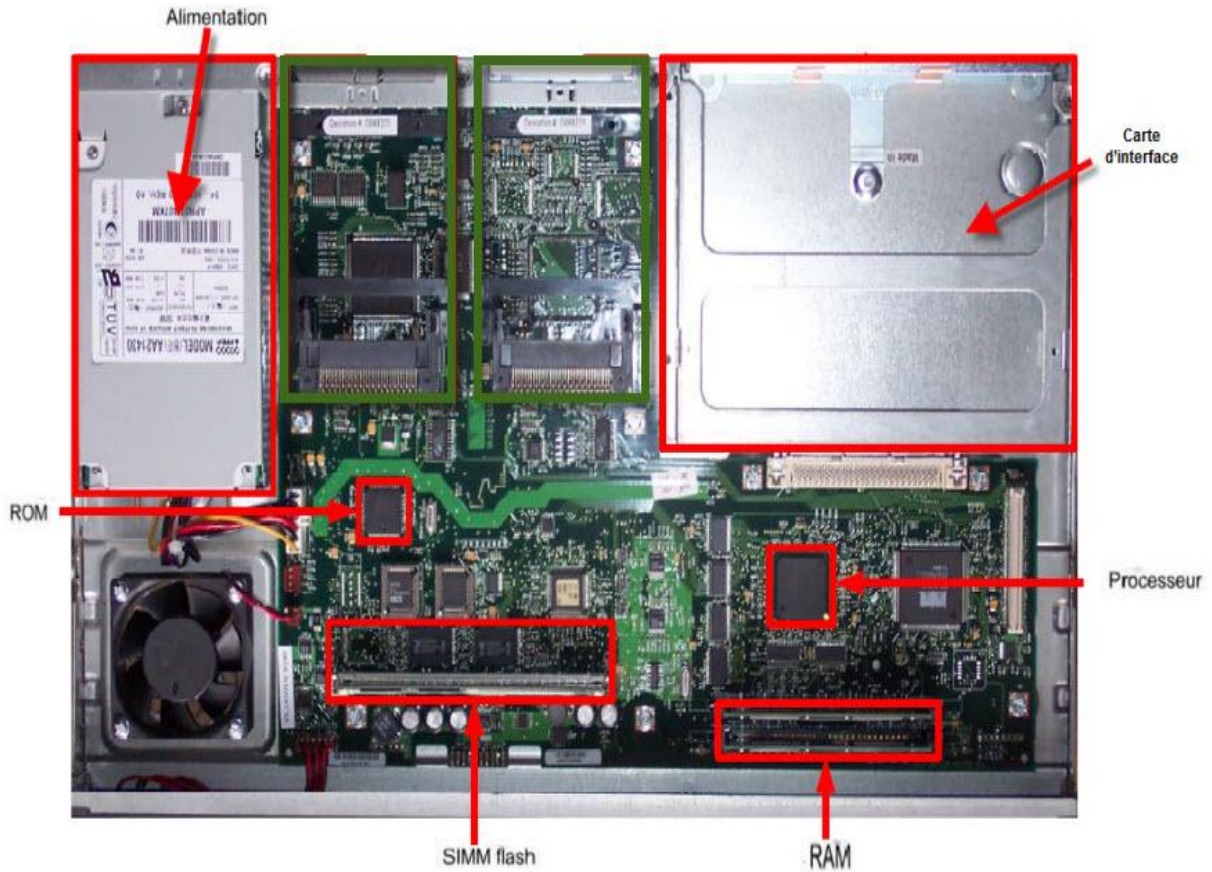

3-2-3_1 وحدة التغذية: تقوم بتزويد المكونات بالتيار الكهربائي ويوفر الطاقة اللازمة لتشغيل المكونات الداخلية

3-2-3_2 Carte d'interface : وهي محمية بغطاء بلاستيكي

3-2-3 المعالج processeur :

- تنفيذ نظام التشغيل IOS
- تهيئة النظام والسيطرة على واجهة الشبكة

RAM _4-2-3 (ذاكرة الوصول العشوائي): تتضمن الخصائص والوظائف التالية:

- تخزين البيانات في جدول التوجيه.
 - يوفر مساحة لتنفيذ IOS الخاص بجهاز التوجيه القابل للتنفيذ ونظمه الفرعية.
 - تحتفظ بذاكرة التخزين المؤقت لـ ARP (بروتوكول تحليل العناوين) .
 - تحتفظ بذاكرة التخزين المؤقت للتحويل السريع .
 - تقوم بإجراء التخزين المؤقت للحزم كذاكرة RAM مشتركة .
 - تحتفظ بقوائم انتظار الحزم (packet) .
- تفقد RAM محتوياتها في حالة إيقاف تشغيل جهاز التوجيه (router) أو إعادة تشغيله .

ROM _5-2-3 : يتم استخدام الذاكرة (ROM) لتخزين دائم رمز بدء التشغيل التشخيصي وتحميل IOS من ذاكرة فلاش لذاكرة الوصول العشوائي**mémoire flash _6-2-3 (ذاكرة الفلاش) :** تستخدم لتخزين صورة كاملة لنظام سيسكو IOS ذاكرة فلاش لا تفقد مضمونها عندما يتم إيقاف تشغيل جهاز التوجيه أو إعادة تشغيله.**NVRAM _7-2-3 (ذاكرة الوصول العشوائي غير المتطاير) الخصائص التالية:**

- توفر مكان لتخزين ملف تكوين بدء التشغيل.
 - تحتفظ بالمحتوى في حالة إيقاف تشغيل جهاز التوجيه (router) أو إعادة تشغيله.
- لا تفقد NVRAM محتوياتها في حالة إيقاف تشغيل جهاز التوجيه (router) أو إعادة تشغيله.

3-3_ نظام التشغيل (IOS (Internetwork Operating System)

اشتهرت به شركة سيسكو للشبكات. ويسمى نظام التشغيل البرمجيات المستخدمة في أجهزة التوجيه سيسكو هو عبارة عن قالب برمجيات مثبت على معظم موجهات ومبدلات سيسكو. هذا النظام هو عنصر الفعال في الإنترنت لأنه يعطي الفرصة لتنظيم حركة الحزم المختلفة عبر الشبكات و يشتمل هذا النظام على مجموعة من التقنيات تختلف حسب حجم وقوة المسير أو المبدل.

4_ مراحل اقلع الراوتر: اقلع الراوتر يمر بمراحل وهي

1-4_ المرحل الأولى: و هي مرحلة تشغيل الراوتر و تبدأ بعمل ما يسمى ب **POST (Power On Self)** و **Test** و فيها يجري الراوتر اختبار للتأكد من أن الذاكرة و الطاقة وغيرها حتى تتأكد من أن كل شيء يعمل بصورة وظيفيه صحيحه.

2-4_ المرحلة الثانية : و هي مرحلة تحديد الحالة التي سيقمع عليها الراوتر **Boot Strap** وهي حزمه فيها اختيارات عديده تعتمد على ما اذا تدخل المستخدم في عملية الإقلع أم لا، (وسيلي شرح هذه الحالات لاحقا)

3-4_ المرحلة الثالثة: يتم فيها البحث نسخه من نظام الأعداد **IOS** تعمل بصورة صحيحه، و هو عباره عن ملف صغير مساحته تقع ما بين 7 و 12 ميغابايت.

4-4_ المرحلة الرابعة: يتم تحميل النسخة الناجحة من الذاكرة **Flash** الى الذاكرة المؤقتة **RAM** .

5-4_ المرحلة الخامسة: يتم البحث عن ملف **Startup Config** صحيح وجاهز للإقلع من الذاكرة **NVRAM** ، و هناك حالتان اما ان يتواجد هذا الملف أو لا، و هذا ينقلنا الى المرحلة التالية.

6-4_ المرحلة السادسة: اذا تواجد هذا الملف و الذي هو عباره عن ملف مجهز و معد سابقا للعمل على هذا الراوتر، فانه يتم تشغيله و تكون عملية الإقلع ناجحة، أما اذا لم يتواجد فمعنى ذلك أن الراوتر يهيا لأول مره أو أن هذا الملف قد تم الغاؤه بواسطة المستخدم، و في هذه الحالة يتم الدخول الى حالة التهيئة **Setup Mode** لكي يتم برمجة الراوتر حتى يكون صالح للعمل

المبحث الثاني: كيفية الدخول الى الراوتر وبدأ الاعداد

1_طريقة الدخول الى الموجه : يجب ربط الموجه مع جهاز كمبيوتر يجب **cable console** وغالبا ما يكون لونه ازرق والصورة تبين

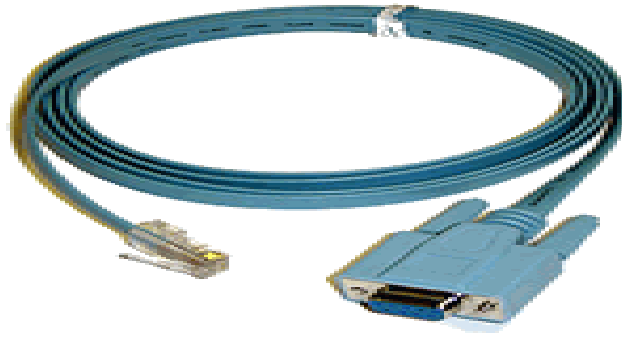

ويكون الكيبل مختلف الجهتين توصل جهة **Rj-45 connecter** في منفذ الراوتر **console port**

اما الجهة الثانية نوصله بجهاز الكمبيوتر في **serial port**

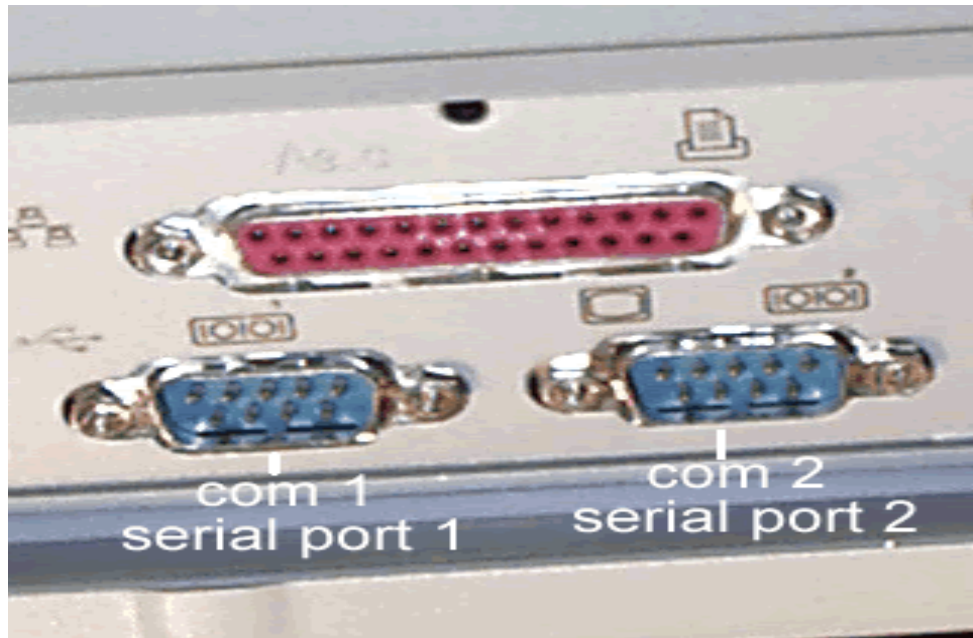

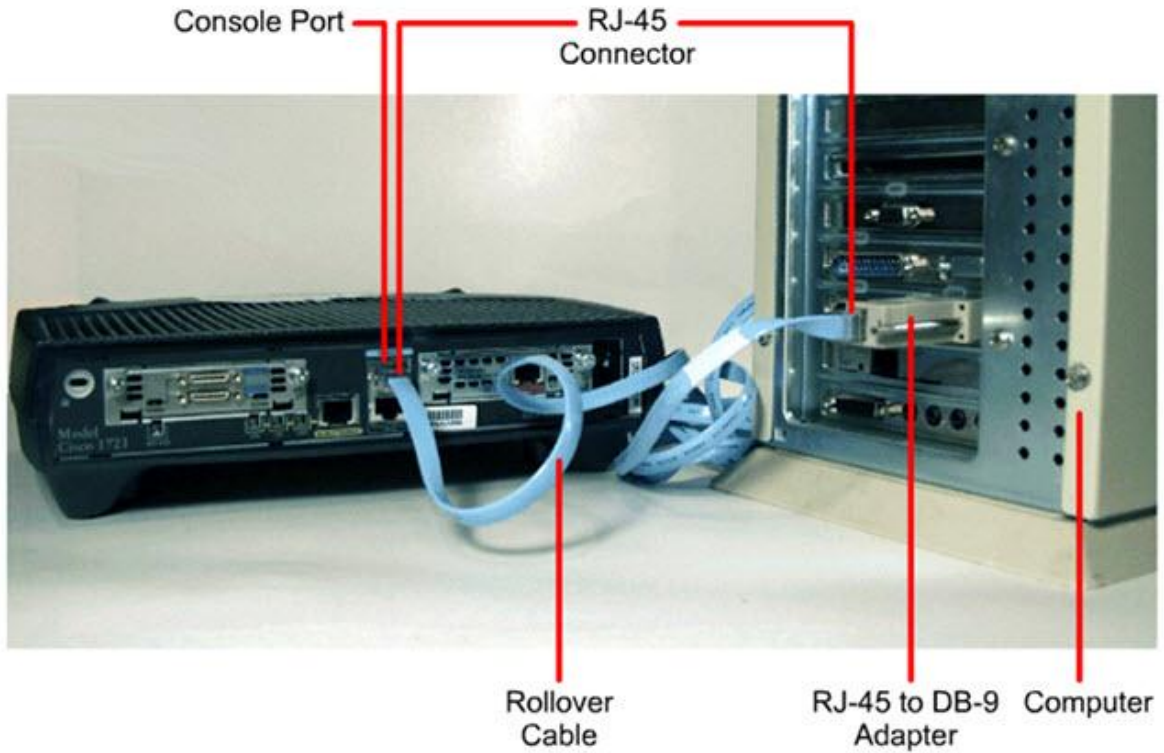

يمكن الوصول إلى بيئة CLI (واجهة سطر الأوامر) بعدة طرق:

- عن طريق جلسة عبر منفذ التحكم Console وجهاز كمبيوتر وبرنامج HyperTerminal
- عن طريق جهاز Modem عبر المنفذ المساعد AUX عن بعد.
- عن طريق اتصال شبكة باستخدام خدمة Telnet وبيانات IP.

عن طريق منفذ ال Console الموجود خلف Router وهي أشهر طريقة مستخدمة واستخدام برنامج HyperTerminal أو أي برنامج شبيهه. سنأخذ برنامج HyperTerminal كمثال لتوضيح كيفية التوصيل وبقية البرنامج تستخدم نفس الطريقة. عند الدخول على برنامج HyperTerminal واختيار اسم للإتصال، اختار المنفذ المسلسل الموجود على جهازك (COM1) والموصل على منفذ Console على Router

وللدخول الى البرنامج نتبع الخطوات التالية

ابدأ Start + جميع البرامج + اللواحق + اتصالات ونختار برنامج HyperTerminal كما بالصورة

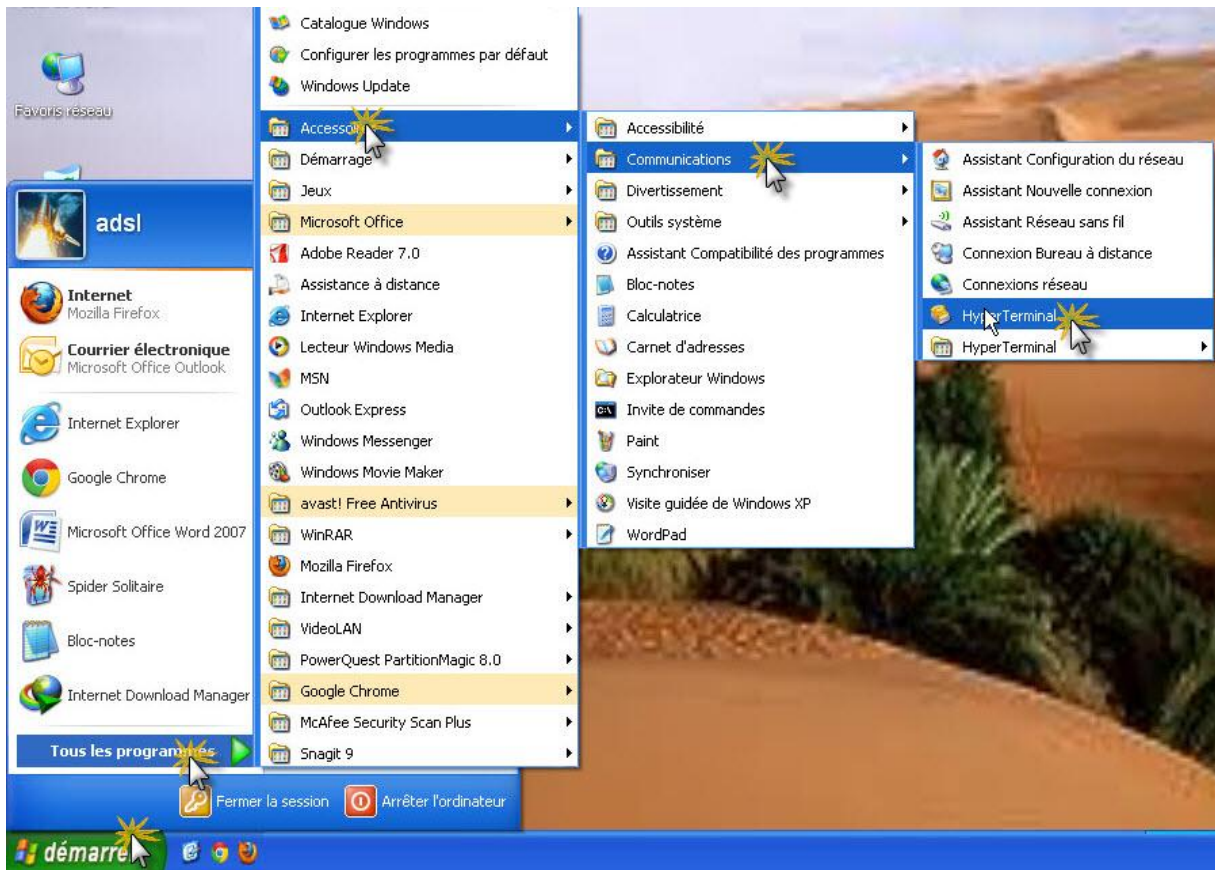

تظهر نافذة لاختيار نوع الاتصال وتسميته كما بالصورة



تظهر نافذة اخرى لتحديد ال Port المنفذ المتصل من خلاله بالكمبيوتر ثم اضغط زر OK

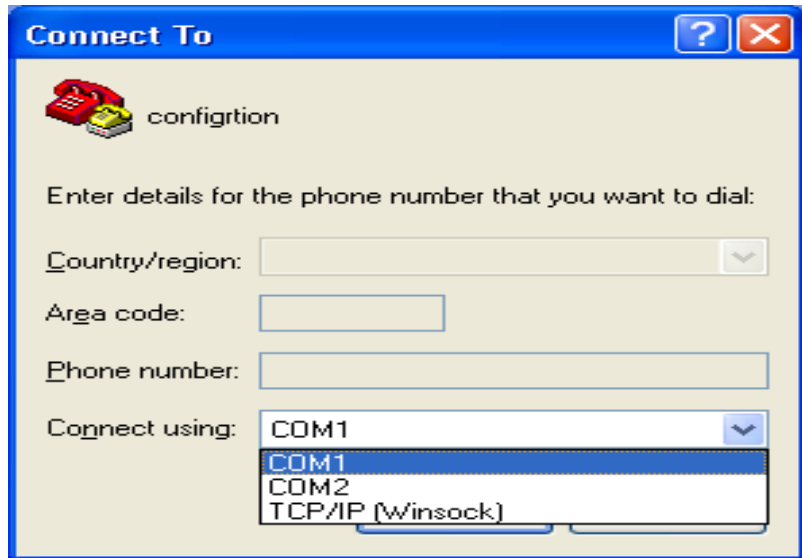

تظهر نافذة أخرى ستلاحظ انه يطلب منك اعدادات الاتصال , اترك الإعدادات كما هي على القيمة الافتراضية كما بالصورة الموالية

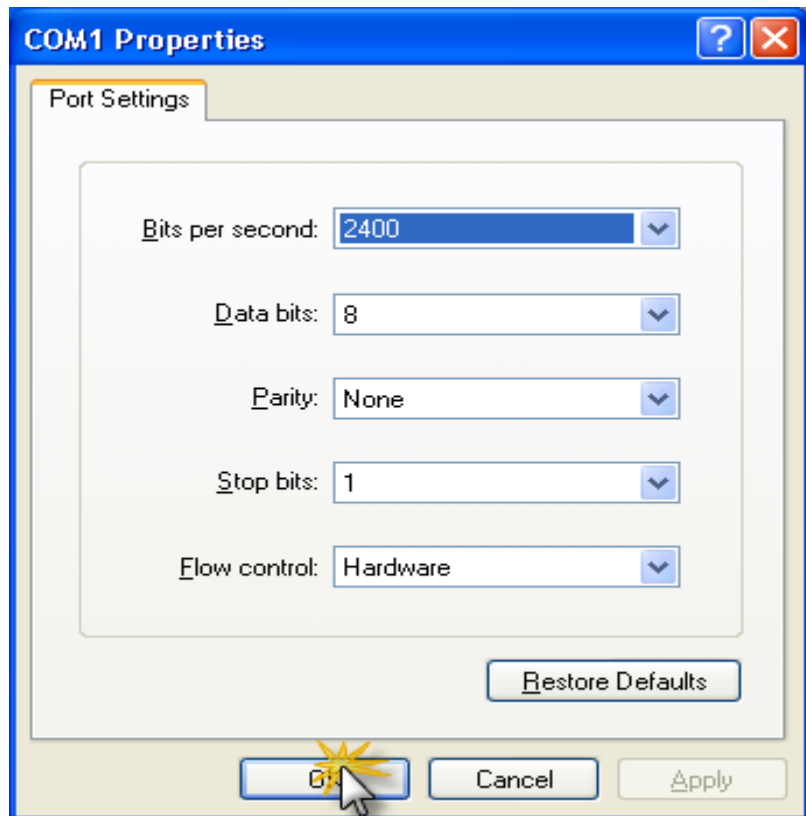

بعد ذلك تظهر واجهة التي يتم فيها كتابة الإعدادات الخاصة بالراوتر CLI (واجهة سطر الأوامر) الصورة توضح الواجهة

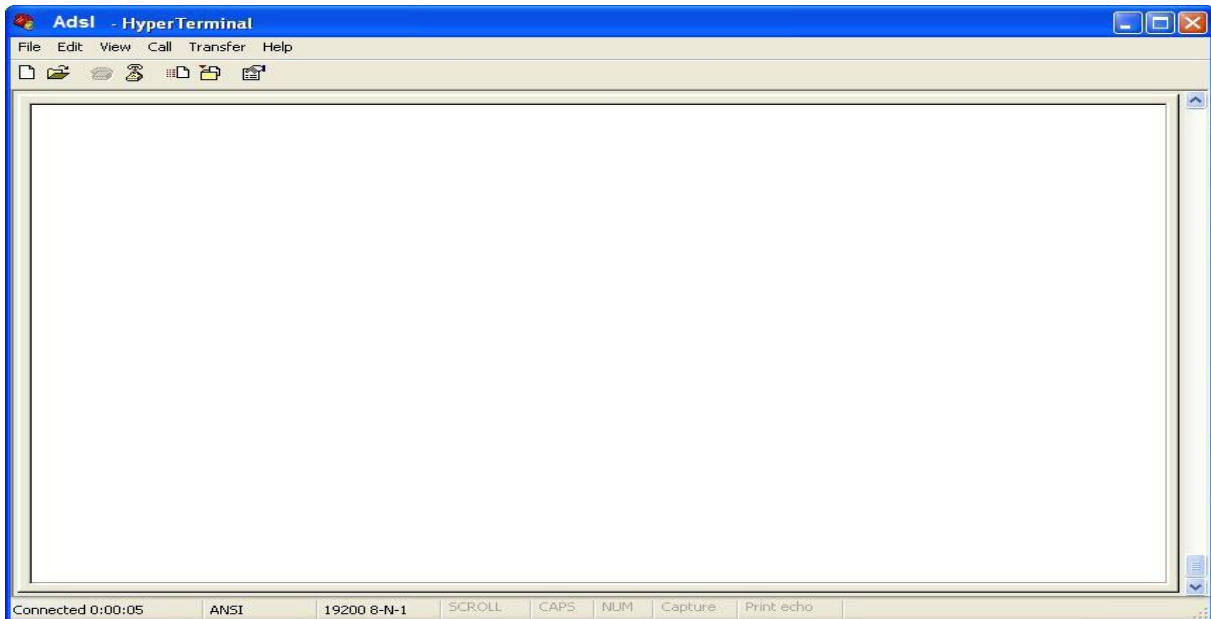

2_ طرق اعداد الموجه: لإعداد موجه سيسكو هناك طريقتين الطريق الاولى بان تختار اعداد الموجه مع المرشد والثانية ان تقوم بالإعدادات بنفسك و عند الدخول الى برنامج **HyperTerminal** ويظهر مربع الحوار سنشاهد معلومات خاصة بالراوتر مثل اصداره ونظامه وقوة استيعابه... الخ الصورة توضح هذه المعلومات

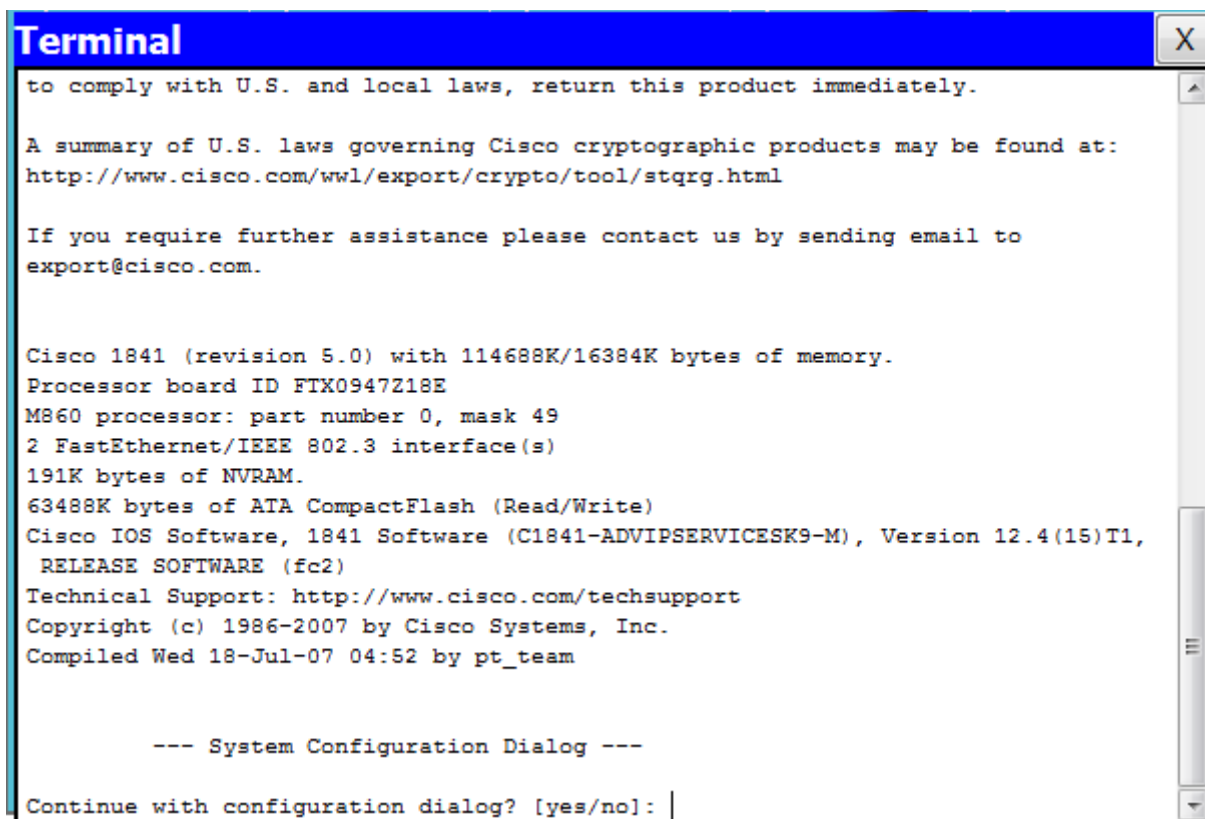

وستشاهد في السطر الاخير من مربع الحوار يطرح سؤال

Continue with configuration dialog? [yes/no]

إذا اخترنا الامر **yes** يعني انك ستتعامل مع مرشد الراوتر وهذه المرحلة تسمى

1-2_ نمط الإعداد (Setup Mode): مربع حوار يساعد المستخدم الجديد على إنشاء تكوين أساسي لأول مرة. سيقوم المستخدم بالتباعد المرشد مثلاً يطلب منك اختيار اسم الراوتر **hostname** ويمكن الوصول لنمط الإعداد من خلال النمط المميز بكتابة الأمر **setup** والصورة توضح

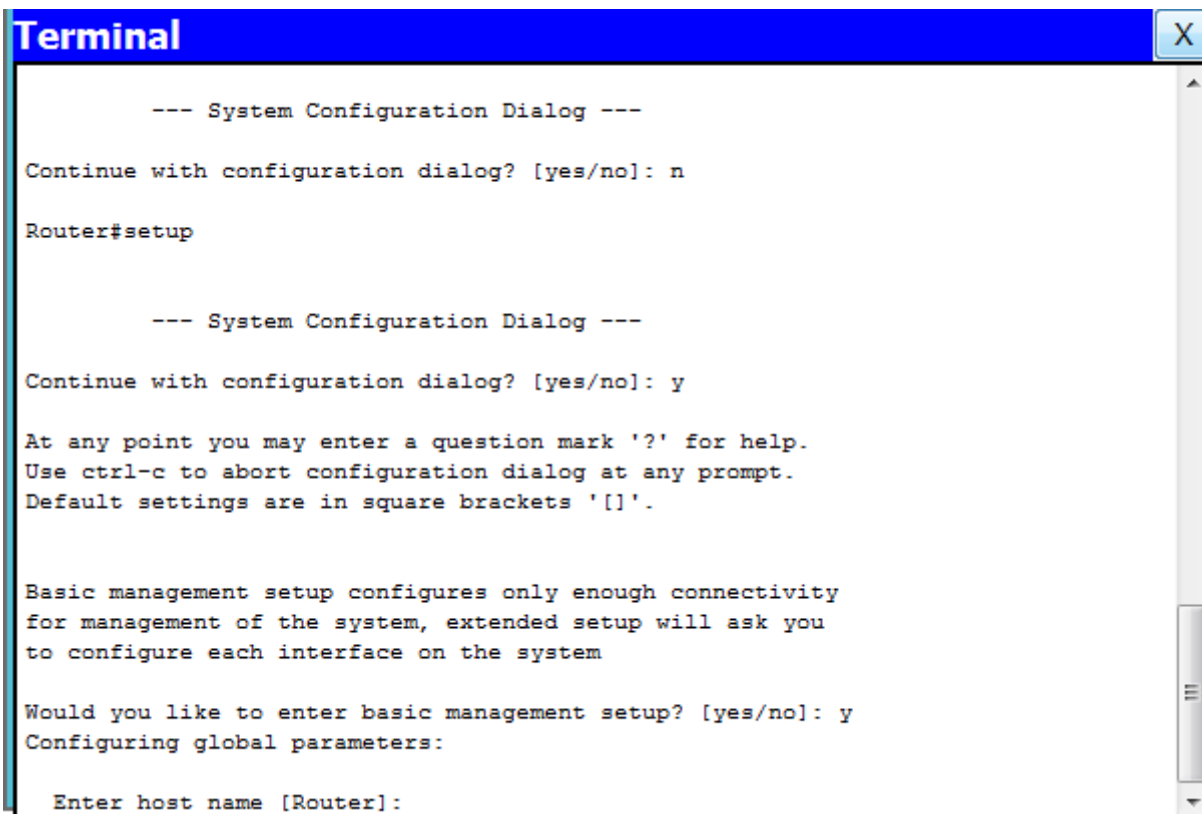

```
Terminal
--- System Configuration Dialog ---
Continue with configuration dialog? [yes/no]: n
Router#setup
--- System Configuration Dialog ---
Continue with configuration dialog? [yes/no]: y
At any point you may enter a question mark '?' for help.
Use ctrl-c to abort configuration dialog at any prompt.
Default settings are in square brackets '['].

Basic management setup configures only enough connectivity
for management of the system, extended setup will ask you
to configure each interface on the system

Would you like to enter basic management setup? [yes/no]: y
Configuring global parameters:

Enter host name [Router]:
```

أما إذا اخترنا الامر **no** يعني اننا سنقوم بالإعدادات يدوياً بدون مرشد بعد ذلك نضغط زر انتر وندخل الى

2-2_ اعداد الموجه : وهي مراحل كل مرحلة تتميز بعدة اوامر التي يمكن تطبيقها على الراوتر

2-2-1_ وضع المستخدم (user mode): هي مرحلة معاينة فقط. يستطيع المستخدم معاينة بعض المعلومات عن الموجه لكن لا يمكنه إجراء تغييرات. خلال تواجد في مرحلة User Mode يكون المؤشر كمايلي :

Router>

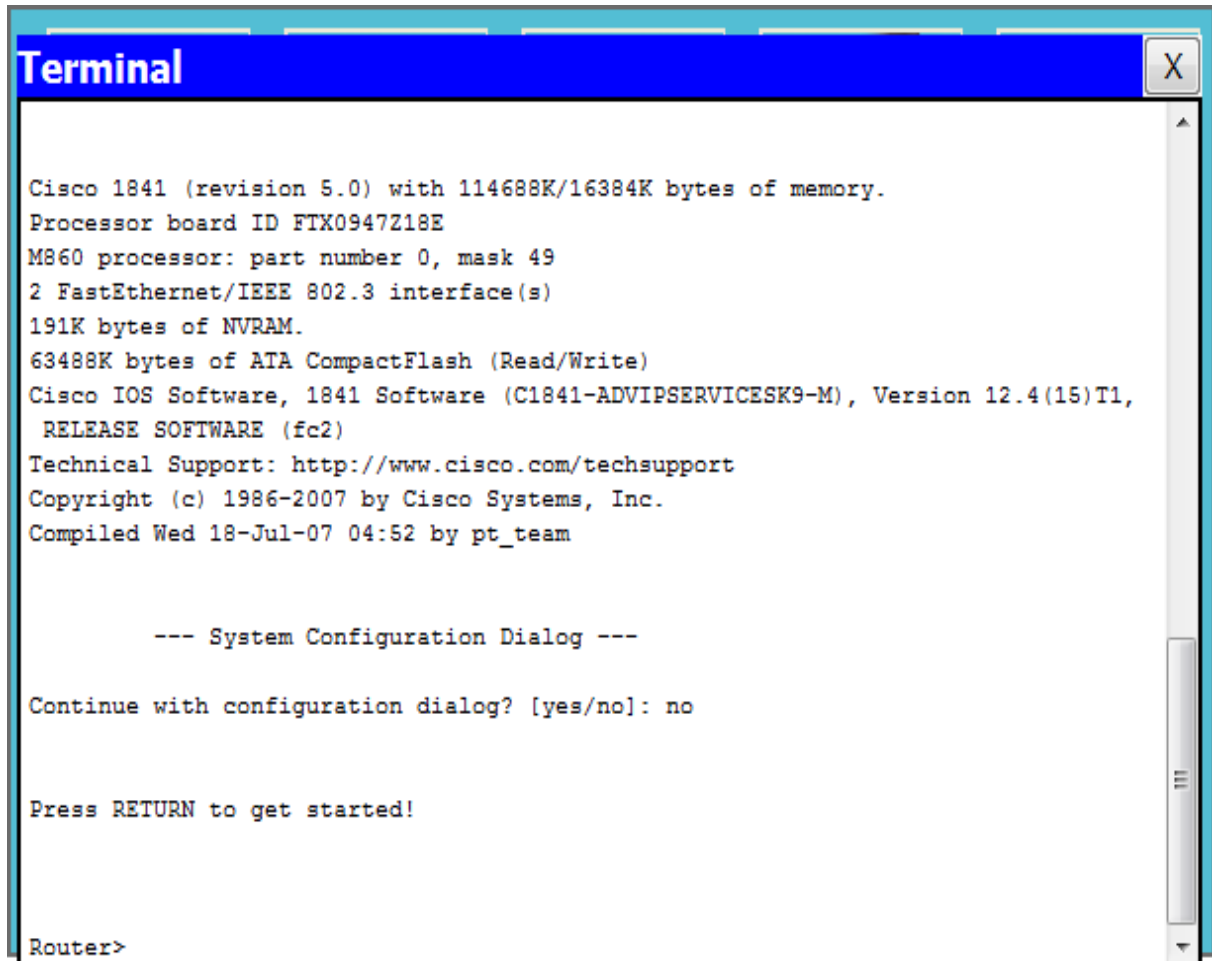

```
Terminal
Cisco 1841 (revision 5.0) with 114688K/16384K bytes of memory.
Processor board ID FTX0947Z18E
M860 processor: part number 0, mask 49
2 FastEthernet/IEEE 802.3 interface(s)
191K bytes of NVRAM.
63488K bytes of ATA CompactFlash (Read/Write)
Cisco IOS Software, 1841 Software (C1841-ADVIPSERVICESK9-M), Version 12.4(15)T1,
RELEASE SOFTWARE (fc2)
Technical Support: http://www.cisco.com/techsupport
Copyright (c) 1986-2007 by Cisco Systems, Inc.
Compiled Wed 18-Jul-07 04:52 by pt_team

--- System Configuration Dialog ---

Continue with configuration dialog? [yes/no]: no

Press RETURN to get started!

Router>
```

إذا اردنا ان نعرف الاوامر الموجودة في هذه المرحلة نضيف علامة استفهام ؟

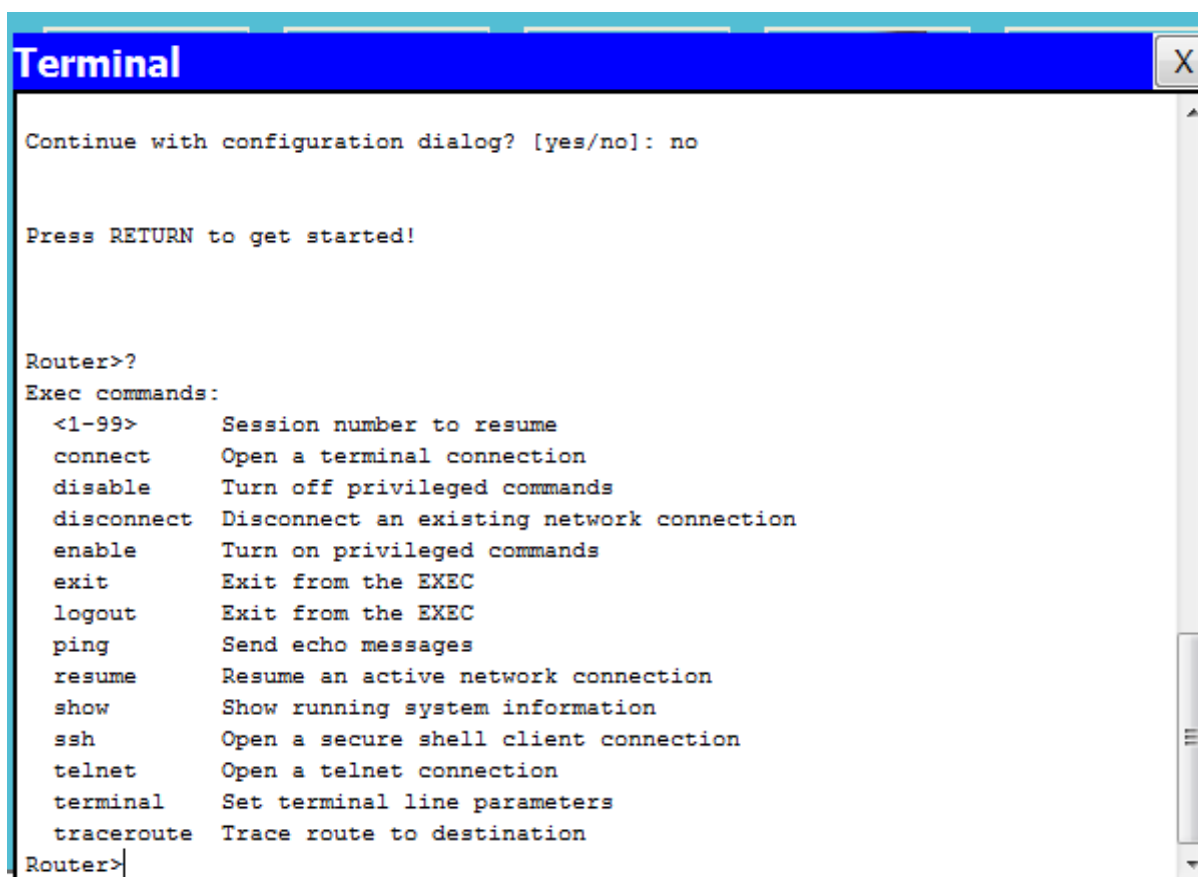

```
Terminal
Continue with configuration dialog? [yes/no]: no

Press RETURN to get started!

Router>?
Exec commands:
<1-99>      Session number to resume
connect     Open a terminal connection
disable     Turn off privileged commands
disconnect  Disconnect an existing network connection
enable      Turn on privileged commands
exit        Exit from the EXEC
logout      Exit from the EXEC
ping        Send echo messages
resume      Resume an active network connection
show        Show running system information
ssh         Open a secure shell client connection
telnet      Open a telnet connection
terminal    Set terminal line parameters
traceroute  Trace route to destination
Router>|
```

2-2-2_ الوضع المتميز (Privileged Mode): ويمكن الدخول الى هذه المرحلة الثانية بالأمر **enable** وفي هذه المرحلة يمكنك عرض واطهار نتائج تنفيذ الاوامر التي قمت بها، كذلك امكانية عمل حفظ للعمل الذي قمت به من تنفيذ الامر **copy run start** خلال تواجد في المرحلة الثانية يكون المؤشر كمايلي :

Router#

والصورة توضح أكثر

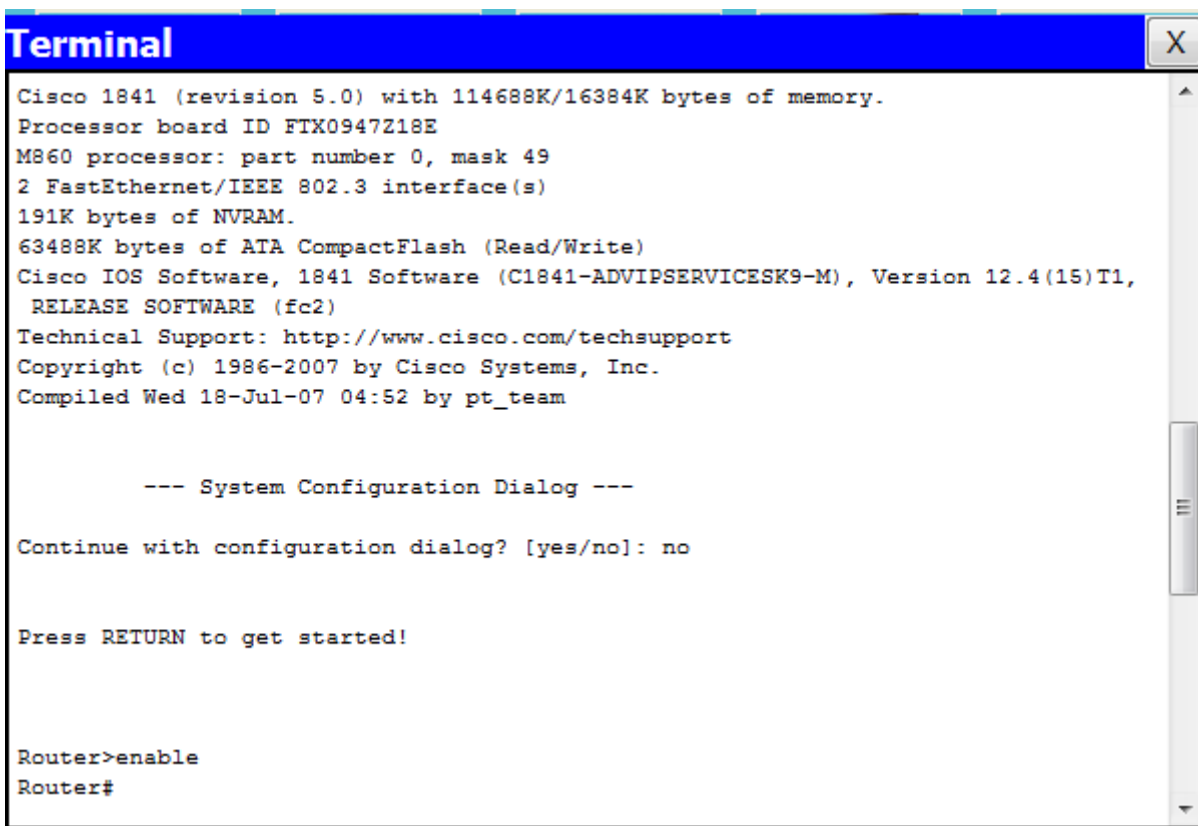

```
Terminal
Cisco 1841 (revision 5.0) with 114688K/16384K bytes of memory.
Processor board ID FTX0947218E
M860 processor: part number 0, mask 49
2 FastEthernet/IEEE 802.3 interface(s)
191K bytes of NVRAM.
63488K bytes of ATA CompactFlash (Read/Write)
Cisco IOS Software, 1841 Software (C1841-ADVIPSERVICESK9-M), Version 12.4(15)T1,
RELEASE SOFTWARE (fc2)
Technical Support: http://www.cisco.com/techsupport
Copyright (c) 1986-2007 by Cisco Systems, Inc.
Compiled Wed 18-Jul-07 04:52 by pt_team

--- System Configuration Dialog ---

Continue with configuration dialog? [yes/no]: no

Press RETURN to get started!

Router>enable
Router#
```

3-2-2_ نمط التكوين العام الكلي (Global Configuration Home): ينفذ هذا النمط أوامر فعالة

مؤلفة من سطر واحد تنفذ مهام تكوين بسيطة مثل تغيير كلمة السر أو اسم الموجه أو يضع المستخدم ضمن نمط تكوين عام أكثر تخصصاً.

وللدخول الى هذه المرحلة نستعمل امر `config` كما توضح الصورة

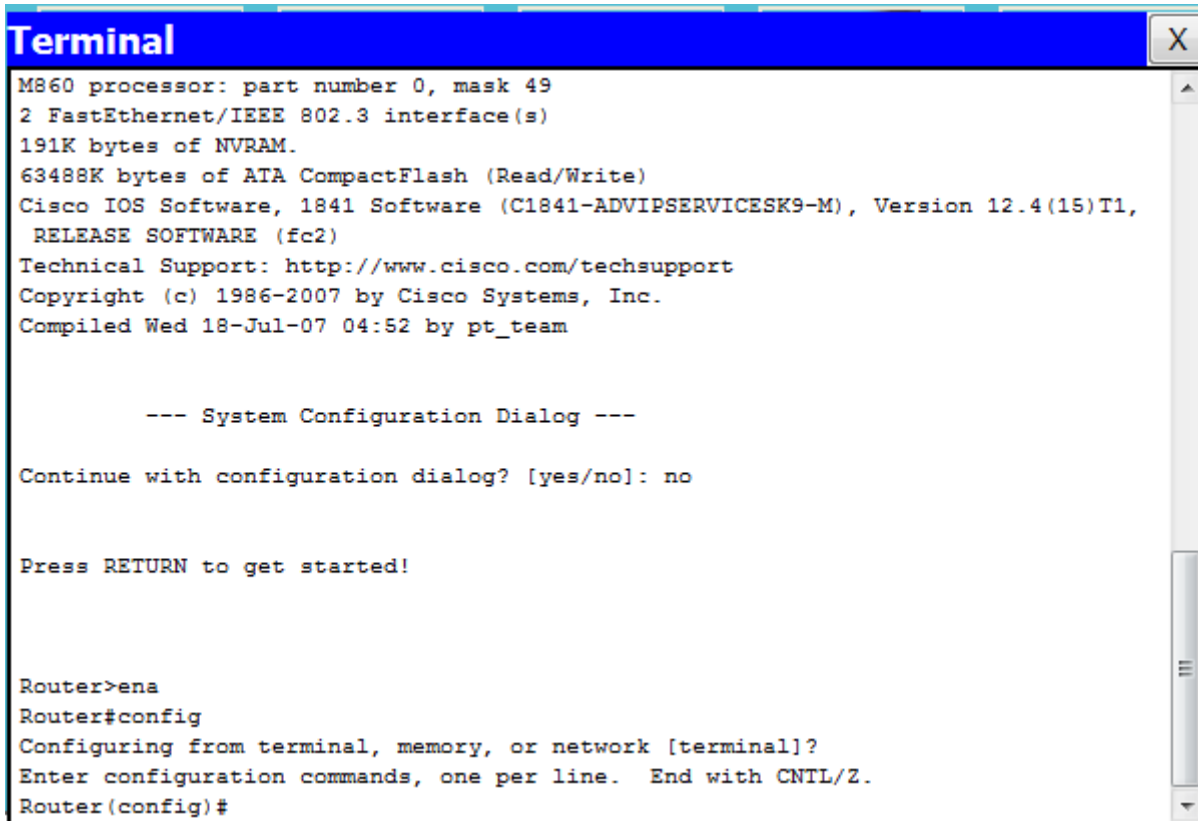

```
Terminal
M860 processor: part number 0, mask 49
2 FastEthernet/IEEE 802.3 interface(s)
191K bytes of NVRAM.
63488K bytes of ATA CompactFlash (Read/Write)
Cisco IOS Software, 1841 Software (C1841-ADVIPSERVICESK9-M), Version 12.4(15)T1,
RELEASE SOFTWARE (fc2)
Technical Support: http://www.cisco.com/techsupport
Copyright (c) 1986-2007 by Cisco Systems, Inc.
Compiled Wed 18-Jul-07 04:52 by pt_team

--- System Configuration Dialog ---

Continue with configuration dialog? [yes/no]: no

Press RETURN to get started!

Router>ena
Router#config
Configuring from terminal, memory, or network [terminal]?
Enter configuration commands, one per line. End with CNTL/Z.
Router(config)#
```

للخروج من هذه المرحلة اكتب الأمر `Exit`

هناك مرحلة أنماط التكوين العام الأخرى (**Other configuration**) لكنها تعتبر فرعية من نمط التكوين العام الكلي (**Global Configuration Home**)

المبحث الثالث: اعداد الموجه ببرنامج Cisco Packet Tracer

1_ التعرف على برنامج "Cisco Packet Tracer"

ما هو برنامج CISCO PACKET TRACER ؟

هو برنامج تم تصميمه من قبل أكاديمية Cisco لمحاكاة الواقع في تصميم الشبكات ولتوفير جميع قطع hardware الخاصة في تصميم الشبكة .

لماذا صمم برنامج Cisco Packet Tracer ؟

لكي يتم تصميم الشبكات بالمحاكاة , بسبب أن بعض الأكاديميات أو بعض المعاهد أو الكليات أو الجامعات لا تستطيع توفير عدد أجهزة كافة اللازمة لتصميم شبكة حقيقية فعلية على أرض الواقع فتم برمجة البرنامج ليحاكي الواقع في تصميم الشبكة.

بعد تثبيت البرنامج وتشغيله تظهر الواجهة الرئيسية كما بالصورة التالية

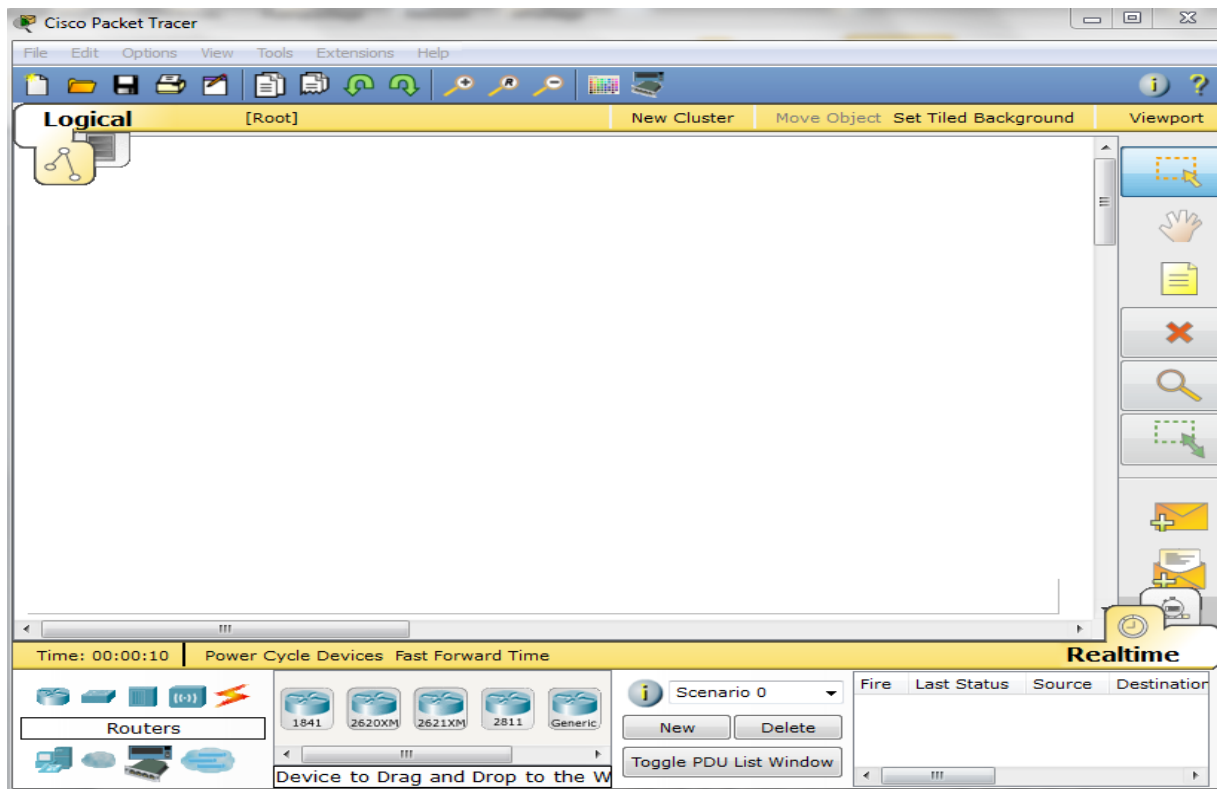

مكونات البرنامج يحتوي مجموعة من الموجهات بمختلف الاصدارات ويمكن اضافة مكونات خاصة بالراوتر والصورة توضح

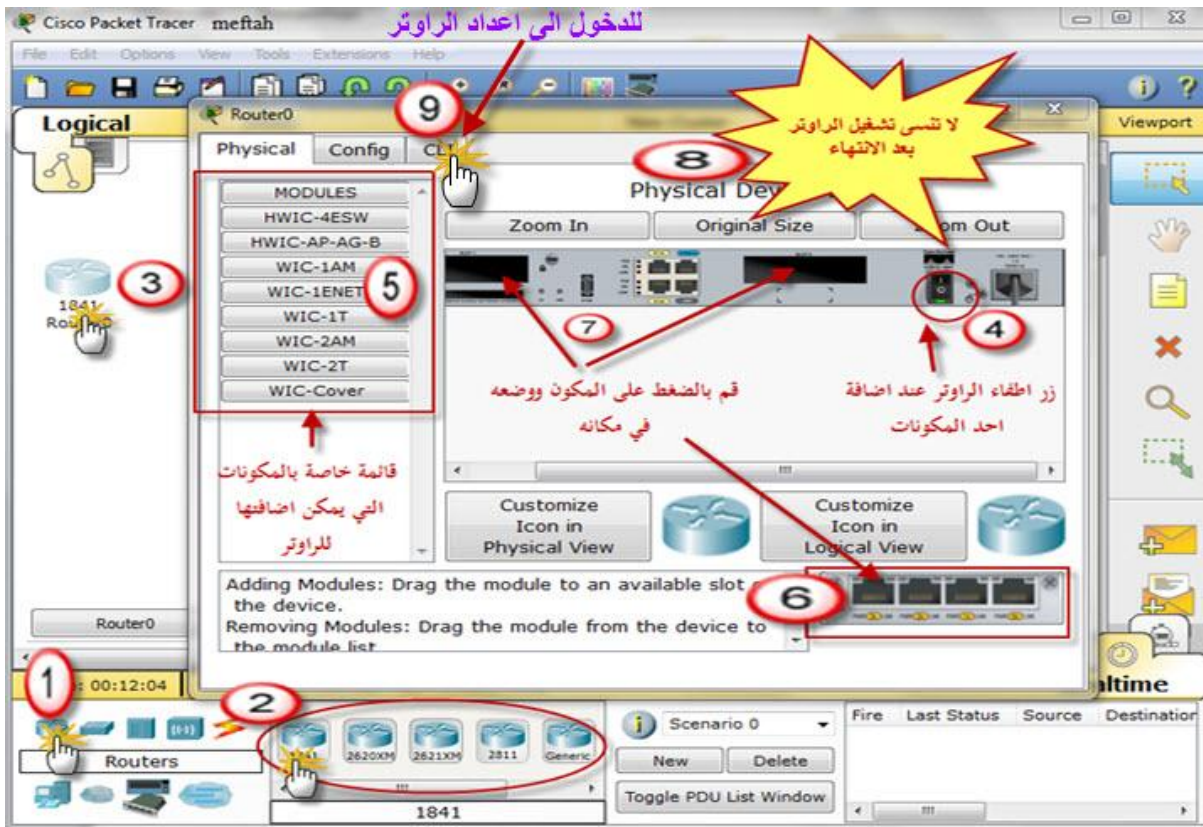

ويحتوي ايضا على مبدلات بمختلف الاصدارات والصورة توضح

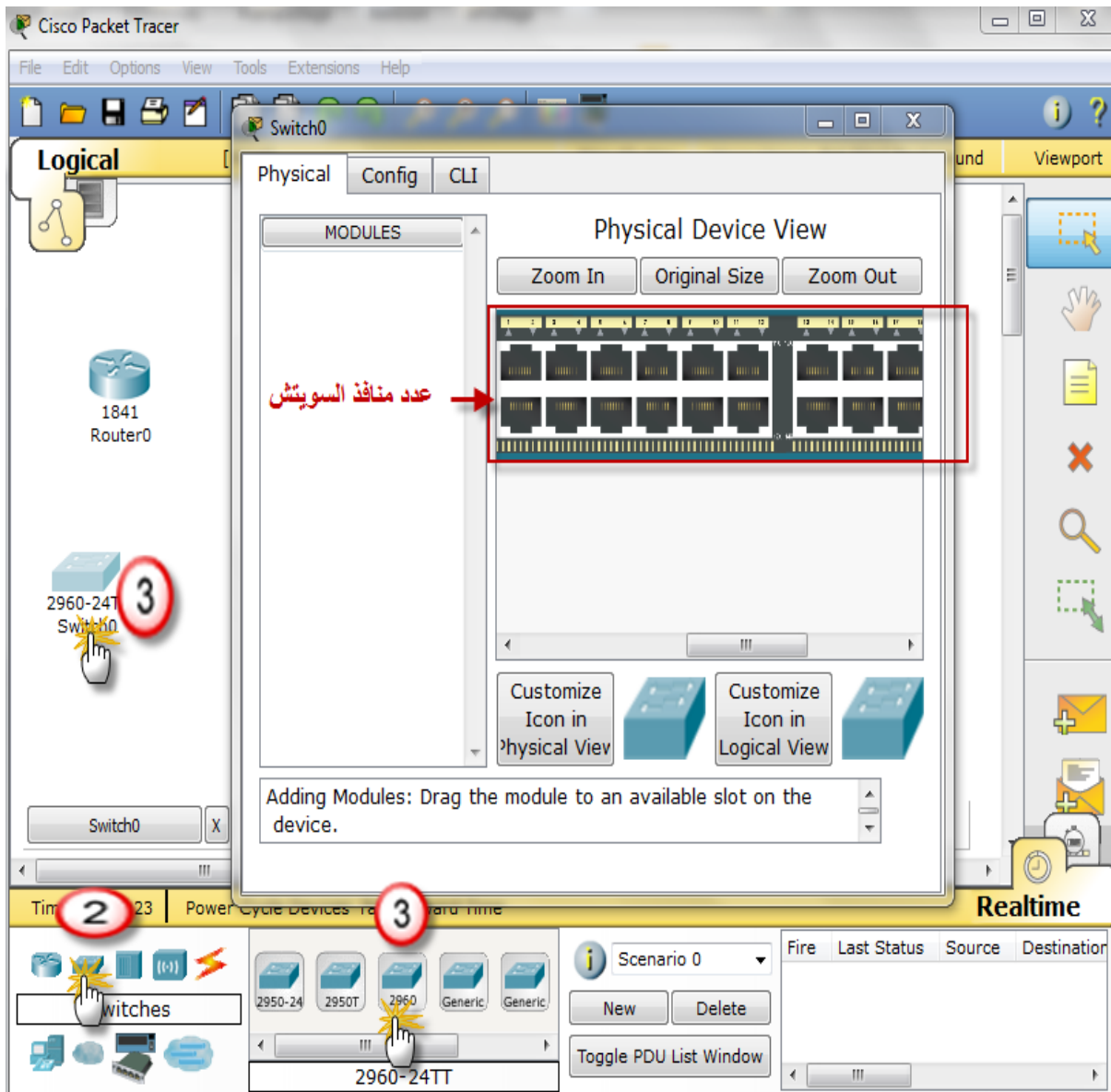

ويحتوي ايضا على اجهز كمبيوتر بمختلف انواعها حيث يمكن ان تتحكم فيها وكأنك جالس امام الكمبيوتر
والصورة توضح

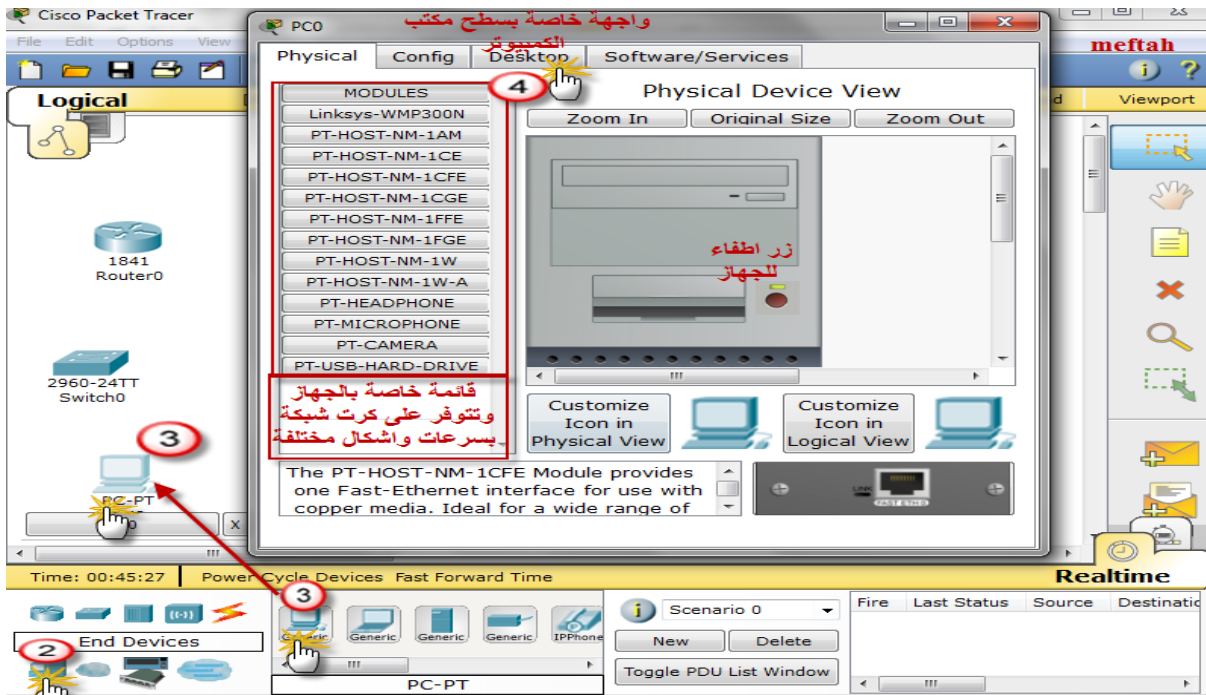

والصورة الموالية توضح سطح مكتب جهاز الكمبيوتر



ويحتوي ايضا مختلف انواع الكوابل والصورة توضح

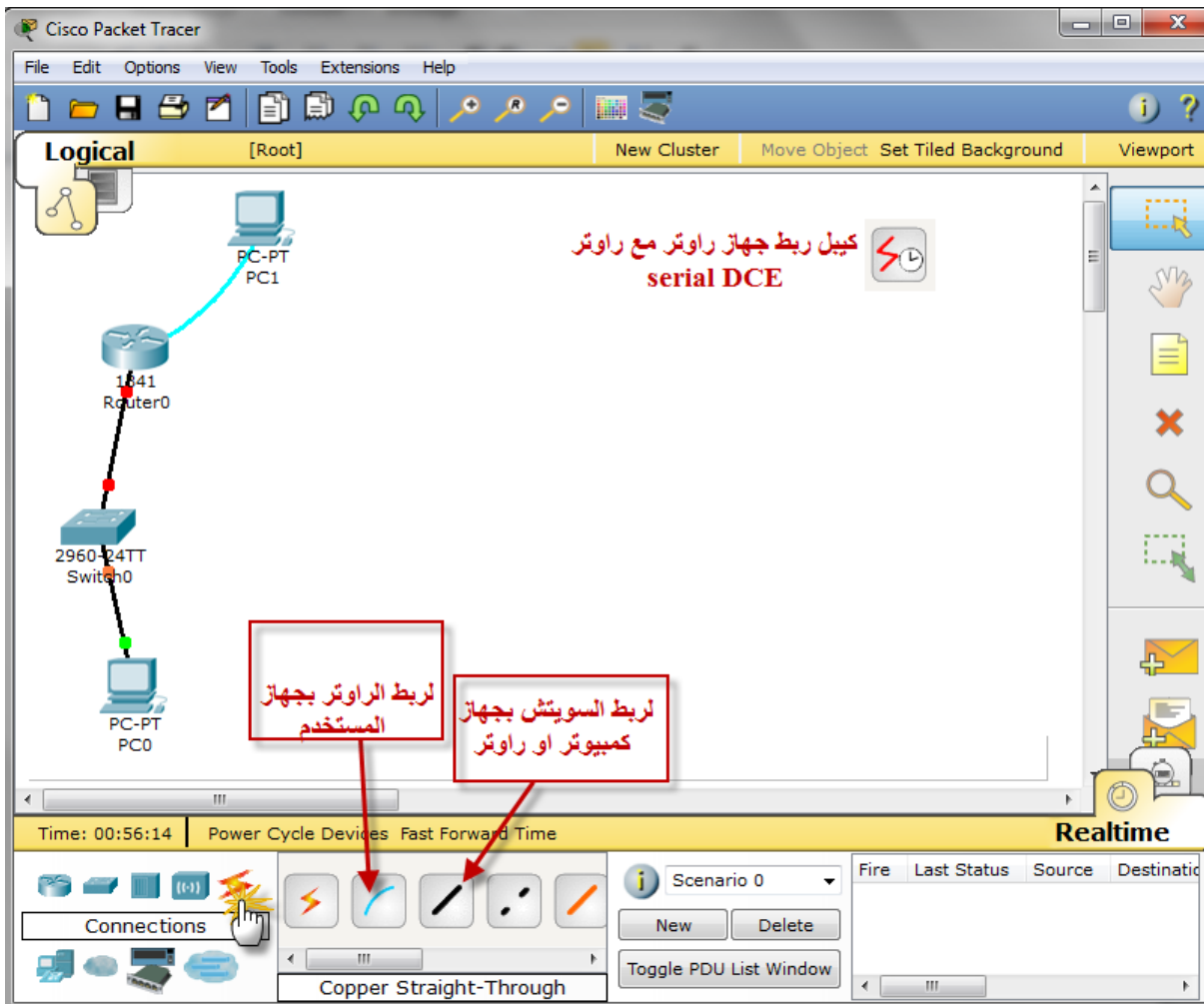

2_ الاعدادات الاولية راوتر سيسكو :

بعد ربط جهاز الراوتر بكمبيوتر بواسطة كيبول Console وتشغيلهما والدخول الى برنامج
HyperTerminal للبدء بإعداد راوتر جديد سنستعمل برنامج Tracer Packet كما في الصورة

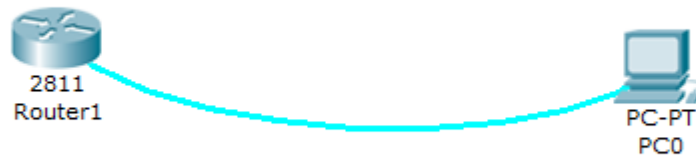

أول شيء سنعرف إصدار النظام الخاص بالراوتر نستعمل الأمر **show version** في مرحلة الوضع المتميز (Privileged Mode) والصورة توضح

The screenshot shows a HyperTerminal window titled 'Terminal' with the following output:

```

Router>ena
Router#show version
Cisco IOS Software, 2800 Software (C2800NM-ADVIPSERVICESK9-M), Version 12.4(15)T
1, RELEASE SOFTWARE (fc2)
Technical Support: http://www.cisco.com/techsupport
Copyright (c) 1986-2007 by Cisco Systems, Inc.
Compiled Wed 18-Jul-07 06:21 by pt_rel_team

ROM: System Bootstrap, Version 12.1(3r)T2, RELEASE SOFTWARE (fc1)
Copyright (c) 2000 by cisco Systems, Inc.

System returned to ROM by power-on
System image file is "c2800nm-advipservicesk9-mz.124-15.T1.bin"

This product contains cryptographic features and is subject to United
States and local country laws governing import, export, transfer and
use. Delivery of Cisco cryptographic products does not imply
third-party authority to import, export, distribute or use encryption.
Importers, exporters, distributors and users are responsible for
compliance with U.S. and local country laws. By using this product you
agree to comply with applicable laws and regulations. If you are unable
to comply with U.S. and local laws, return with this product immediately.

A summary of U.S. laws governing Cisco cryptographic products may be found at:
http://www.cisco.com/wwl/export/crypto/tool/stqrg.html
--More--

```

Two red arrows point to specific lines in the output:

- The first arrow points to the line "Cisco IOS Software, 2800 Software (C2800NM-ADVIPSERVICESK9-M), Version 12.4(15)T" with the label "رقم اصدار نظام ios" (IOS version number).
- The second arrow points to the line "System image file is 'c2800nm-advipservicesk9-mz.124-15.T1.bin'" with the label "اسم نظام التشغيل ios" (IOS system image name).

هناك معلومات اخرى خاصة بالراوتر نضغط زر انتر لمشاهدة المزيد

```

System image file is "c2800nm-advipservicesk9-mz.124-15.T1.bin"

This product contains cryptographic features and is subject to United
States and local country laws governing import, export, transfer and
use. Delivery of Cisco cryptographic products does not imply
third-party authority to import, export, distribute or use encryption.
Importers, exporters, distributors and users are responsible for
compliance with U.S. and local country laws. By using this product you
agree to comply with applicable laws and regulations. If you are unable
to comply with U.S. and local laws, return this product immediately.

A summary of U.S. laws governing Cisco cryptographic products may be found at:
http://www.cisco.com/wwl/export/crypto/tool/stgrg.html

If you require further assistance please contact us by sending email to
export@cisco.com.

cisco 2811 (MPC860) processor (revision 0x200) with 60416K/5120K bytes of memory
Processor board ID JAD05190MTZ (4292891495)
M860 processor: part number 0, mask 49
2 FastEthernet/IEEE 802.3 interface(s)
239K bytes of NVRAM.
62720K bytes of processor board System flash (Read/Write)

Configuration register is 0x2102

Router#
  
```

الآن سنلقي نظرة على منافذ الراوتر بالأمر **show interfaces** ستظهر معلومات خاصة بكل منفذ

```

Router#show interfaces
FastEthernet0/0 is administratively down, line protocol is down (disabled)
Hardware is Lance, address is 0001.c982.1101 (bia 0001.c982.1101)
MTU 1500 bytes, BW 100000 Kbit, DLY 100 usec,
    reliability 255/255, txload 1/255, rxload 1/255
Encapsulation ARPA, loopback not set
ARP type: ARPA, ARP Timeout 04:00:00,
Last input 00:00:08, output 00:00:05, output hang never
Last clearing of "show interface" counters never
Input queue: 0/75/0 (size/max/drops); Total output drops: 0
Queueing strategy: fifo
Output queue :0/40 (size/max)
5 minute input rate 0 bits/sec, 0 packets/sec
5 minute output rate 0 bits/sec, 0 packets/sec
  0 packets input, 0 bytes, 0 no buffer
  Received 0 broadcasts, 0 runts, 0 giants, 0 throttles
  0 input errors, 0 CRC, 0 frame, 0 overrun, 0 ignored, 0 abort
  0 input packets with dribble condition detected
  0 packets output, 0 bytes, 0 underruns
  0 output errors, 0 collisions, 1 interface resets
  0 babbles, 0 late collision, 0 deferred
  0 lost carrier, 0 no carrier
  0 output buffer failures, 0 output buffers swapped out
FastEthernet0/1 is administratively down, line protocol is down (disabled)
--More--
  
```

من الصورة نلاحظ ان المنافذ الخاصة بالموجه ليس لها عناوين وذلك راجع لان الموجه جديد ولان سنقوم بإدخال العناوين لكل منفذ باستخدام الامر **config t** بهذا الامر ننتقل الى مرحلة التكوين العام الكلي

1-2_ تسمية الموجه: ونستخدم الامر **hostname** والصورة توضح وبعد الامر مباشرة نكتب اسم الموجه

2-2_ عنوان منافذ FastEthernet: ونستخدم الامر **interface fastethernet 0/0** وبعد ذلك

انتر سندخل الى مرحلة فرعية وبعد ذلك نكتب الامر التالي متبوع بالعنوان وقناع الشبكة

```
ip address 192.168.0.1 255.255.255.0
```

ثم نقوم بتشغيل المنفذ بالأمر **no shutdown**

ونعيد نفس الخطوات مع **0/1 interface fastethernet**

```
ip address 192.168.1.1 255.255.255.0
```

ثم نقوم بتشغيل المنفذ بالأمر **no shutdown** وبعد ذلك نقوم بالخروج من المرحل الفرعية بالأمر **exit** أو

مباشرة بالضغط على زر **ctrl + z** وبعدها نقوم بحفظ العمل الذي قمنا به بالأمر **copy run start**

سيطلب منك تسمية ملف الأعداد اتركه على حالة وضغط انتر والصورة توضح الخطوات الماضية

```

Terminal
Continue with configuration dialog? [yes/no]: no

Press RETURN to get started!

Router>ena
Router#config t
Enter configuration commands, one per line.  End with CNTL/Z.
Router(config)#hostname actel
actel(config)#int fa 0/0
actel(config-if)#ip address 192.168.0.1 255.255.255.0
actel(config-if)#no shutdown

actel(config-if)#
%LINK-S-CHANGED: Interface FastEthernet0/0, changed state to up

actel(config-if)#exit
actel(config)#int fa 0/1
actel(config-if)#ip address 192.168.1.1 255.255.255.0
actel(config-if)#no shutdown

actel(config-if)#
%LINK-S-CHANGED: Interface FastEthernet0/1, changed state to up

actel(config-if)#exit
actel(config)#exit
actel#
%SYS-5-CONFIG_I: Configured from console by console

actel#copy run start
Destination filename [startup-config]?
Building configuration...
[OK]
actel#

```

هناك اوامر خاصة بهذه المنافذ نأخذ منها امر **speed** ستظهر بعض الاختيارات كما بالصورة

```
actel(config-if)#speed ?
 10   Force 10 Mbps operation
 100  Force 100 Mbps operation
 auto Enable AUTO speed configuration
actel(config-if)#speed
```

يعني لو اخترت **speed 100** سيبقى المنفذ ثابت على هذه السرعة ولكن لو اراد جهاز اخر ذو السرعة **10** التخابط مع الراوتر بهذا المنفذ لا يستطيع ان يتخابط معه من الاحسن ان يترك كما هو **auto**

2-3_ عنوانة منافذ serial : في مرحلة الاعدادات نكتب الامر التالي **interface serial 0/2/0** ونعطيه العنوان التالي

192.168.2.1 والقناع **255.255.255.0** وبعد ذلك نشغل المنفذ بالامر **no shutdown**

وبعد ذلك نقوم بعنوانة المنفذ الثاني **interface serial 0/2/1** ونعطيه العنوان التالي **192.168.3.1** والقناع **255.255.255.0** ونقوم بتشغيل المنفذ وبعد ذلك نعمل حفظ للعمل الذي قمنا به كما في الصورة

```
actel#config t
Enter configuration commands, one per line. End with CNTL/Z.
actel(config)#int s 0/2/0
actel(config-if)#ip address 192.168.2.1 255.255.255.0
actel(config-if)#no shutdown

%LINK-5-CHANGED: Interface Serial0/2/0, changed state to down
actel(config-if)#exit
actel(config)#int s 0/2/1
actel(config-if)#ip address 192.168.3.1 255.255.255.0
actel(config-if)#no shutdown

%LINK-5-CHANGED: Interface Serial0/2/1, changed state to down
actel(config-if)#exit
actel(config)#exit
actel#
%SYS-5-CONFIG_I: Configured from console by console

actel#copy run start
Destination filename [startup-config]?
Building configuration...
[OK]
actel#
```

ولمعرفة عناوين المنافذ والتحقق من العمل الذي قمنا به نستعمل الامر التالي **show run** والصورة توضح

```

actel>ena
actel#show run
Building configuration...

Current configuration : 599 bytes
!
version 12.4
no service timestamps log datetime msec
no service timestamps debug datetime msec
no service password-encryption
!
hostname actel
!
!
!
interface FastEthernet0/0
 ip address 192.168.0.1 255.255.255.0
 duplex auto
 speed auto
!
interface FastEthernet0/1
 ip address 192.168.1.1 255.255.255.0
 duplex auto
 speed auto
!
interface Serial0/2/0
 ip address 192.168.2.1 255.255.255.0
!
interface Serial0/2/1
 ip address 192.168.3.1 255.255.255.0
!

```

4-2_ حماية الموجه بكلمة سر

4-2_1 كلمة سر المنفذ (console): نستعمل الامر `line console 0` سندخل في مرحلة فرعية

ونكتب

`Password 1989` وبعد ذلك ندخل الامر `logen` وبعد ذلك الامر `exit`

4-2_2 كلمة سر (telnet): نستعمل الامر `line vty 0 4` وندخل كلمة السر `Password 1986`

وتعني هذه العبارة أن من 0 إلى 4 يستطيعون عمل `telnet` في نفس الوقت والدخول للموجه وبعد ذلك ندخل

الامر `logen` وبعد ذلك الامر `exit` ونقوم بحفظ الإعدادات بالامر التالي `copy run start` والصورة

الموالية توضح الخطوات

```
actel>ena
actel#config t
Enter configuration commands, one per line. End with CNTL/Z.
actel(config)#line consol 0
actel(config-line)#password 1989
actel(config-line)#login
actel(config-line)#exit
actel(config)#lin vty 0 4
actel(config-line)#password 1986
actel(config-line)#login
actel(config-line)#exit
actel(config)#exit
actel#
%SYS-5-CONFIG_I: Configured from console by console

actel#copy run start
Destination filename [startup-config]?
Building configuration...
[OK]
actel#
```

وللتأكد نعيد تشغيل الموجه بالأمر **reload** سيطلب منك تأكيد الأمر

```
actel#reload
Proceed with reload? [confirm]
```

عند اقلاع الموجه سيطلب منك كلمة السر وستلاحظ ان كلمة السر عندما تكتبها غير مرئية والصورة توضح

```
User Access Verification

Password:

actel>ena
actel#
```

ولكن هناك مشكلة اخرى سنتعرف اليها بالأمر **show start**

```
actel#show start
Using 636 bytes
!
version 12.4
no service timestamps log datetime msec
no service timestamps debug datetime msec
no service password-encryption
!
hostname actel
!
!
line con 0
password 1989
login
line vty 0 4
password 1986
login
!
!
!
end

actel#
```

ستلاحظ ان كلمة السر هنا واضحة ولحل هذه المشكلة سنقوم بتشفير كلمة السر بالأمر

Service password-encryption ونقوم بحفظ الإعدادات كما في الصورة الموالية

```
actel(config)#service password-encryption
actel(config)#^Z
actel#
%SYS-5-CONFIG_I: Configured from console by console

actel#copy run start
Destination filename [startup-config]?
Building configuration...
[OK]
actel#
```

والان سنتأكد من عملية تشفير كلمة السر بالأمر **show start** سنلاحظ أن كلمة السر أصبحت إعداد مختلفة عن كلمة السر الحقيقية والصورة توضح

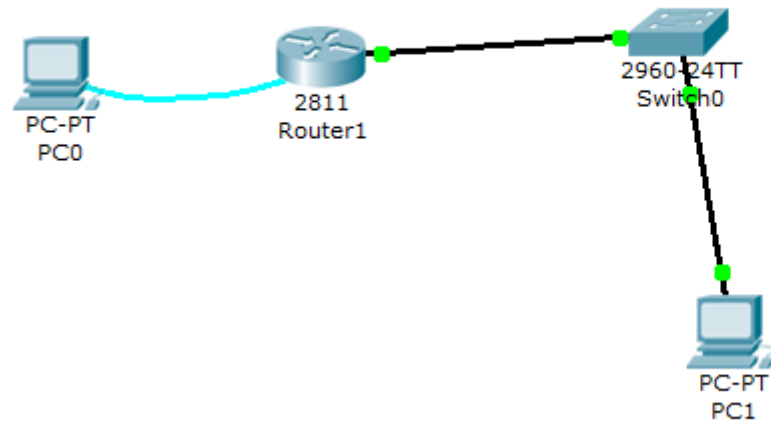

ونعطي الحاسوب عنوان وقناع الشبكة و **default gateway**

The screenshot shows the 'IP Configuration' window with the following settings:

Field	Value
IP Address	192.168.0.2
Subnet Mask	255.255.255.0
Default Gateway	192.168.0.1
DNS Server	

وألآن سنتحقق من الاتصال بعمل الأمر **ping** من جهاز الحاسوب وسنلاحظ بأنها تمت بنجاح والصورة توضح ذلك

```

Command Prompt
Packet Tracer PC Command Line 1.0
PC>ping 192.168.0.1

Pinging 192.168.0.1 with 32 bytes of data:

Reply from 192.168.0.1: bytes=32 time=40ms TTL=255
Reply from 192.168.0.1: bytes=32 time=15ms TTL=255
Reply from 192.168.0.1: bytes=32 time=20ms TTL=255
Reply from 192.168.0.1: bytes=32 time=20ms TTL=255

Ping statistics for 192.168.0.1:
    Packets: Sent = 4, Received = 4, Lost = 0 (0% loss),
    Approximate round trip times in milli-seconds:
        Minimum = 15ms, Maximum = 40ms, Average = 23ms

PC>

```

والان من الموجه نقوم بنفس العملية ستلاحظ علامات تعجب وهي 5 تدل على ان العملية تمت بنجاح اما ان ظهر مكان علامات التعجب نقاط هذا يدل على ان العملية لم تتم بنجاح

```

User Access Verification

Password:

actel>ena
Password:
actel#ping 192.168.0.2

Type escape sequence to abort.
Sending 5, 100-byte ICMP Echos to 192.168.0.2, timeout is 2 seconds:
!!!!
Success rate is 100 percent (5/5), round-trip min/avg/max = 20/20/20 ms

actel#

```

الان سنقوم بعملية الدخول الى الموجه عن طريق سندخل الى الحاسوب وندخل الامر التالي في مربع حوار **run** (**Telnet 192.168.0.1**) متبوع بعنوان منفذ الراوتر الذي ينتمي اليه وسيطلب منك كلمة السر الخاصة بالراوتر والخاصة بالدخول عن طريق **Telnet** والصورة توضح

```

Packet Tracer PC Command Line 1.0
PC>ping 192.168.0.1

Pinging 192.168.0.1 with 32 bytes of data:

Reply from 192.168.0.1: bytes=32 time=40ms TTL=255
Reply from 192.168.0.1: bytes=32 time=15ms TTL=255
Reply from 192.168.0.1: bytes=32 time=20ms TTL=255
Reply from 192.168.0.1: bytes=32 time=20ms TTL=255

Ping statistics for 192.168.0.1:
    Packets: Sent = 4, Received = 4, Lost = 0 (0% loss),
Approximate round trip times in milli-seconds:
    Minimum = 15ms, Maximum = 40ms, Average = 23ms

PC>telnet 192.168.0.1
Trying 192.168.0.1 ...Open

User Access Verification

Password:
actel>

```

3_ التوجيه (Routing): إن التوجيه هو العملية التي يستخدمها جهاز التوجيه (**router**) لإعادة توجيه الحزم (**packet**) في اتجاه الشبكة الوجهة. يقوم جهاز التوجيه باتخاذ القرارات استناداً إلى عنوان **IP** (بروتوكول الإنترنت) الخاص بالحزمة. وتستخدم كافة الأجهزة عبر طريقها عنوان **IP** لإرسال الحزمة في الاتجاه الصحيح حتى تصل إلى وجهتها. لاتخاذ القرارات الصحيحة، يجب أن تعرف أجهزة التوجيه كيف تصل إلى الشبكات البعيدة. عندما تستخدم أجهزة التوجيه التوجيه الديناميكي، يتم التعرف على هذه المعلومات من قبل أجهزة التوجيه الأخرى. أما عند استخدام التوجيه الثابت، يقوم مسؤول الشبكة بتكوين معلومات حول الشبكات البعيدة يدوياً.

وما دام يتم تكوين المسارات الثابتة يدوياً، فيجب على مسؤول الشبكة إضافة وحذف مسارات ثابتة لعكس أي تغييرات في هيكل الشبكة. في الشبكة الضخمة، قد تتطلب الصيانة اليدوية لجداول التوجيه كثيراً من الوقت الإداري. أما على الشبكات الصغيرة ذات التغييرات القليلة محتملة الوقوع، فإن المسارات الثابتة لا تتطلب سوى صيانة قليلة جداً.

انواع التوجيه:

3-1_ التوجيه الديناميكي :

في هذا التوجيه، يتولى الراوتر نفسه مهمة إيجاد المسارات المؤدية إلى الشبكات المختلفة مستعيناً ببروتوكولات التوجيه و مهمة مدير الشبكة هنا هي فقط تفعيل بروتوكول التوجيه المناسب وتعريف الشبكات ومن ثم ترك الباقي لعمل الموجه في هذا النوع من التوجيه تبنى جداول التوجيه بشكل متغير تبعاً لأفضلية المسار، يناسب هذا

التوجيه في الشبكات الممتدة والأكثر تعقيداً, ويتم ذلك بواسطة تقنيات معينة تدعى بروتوكولات, ومن أشهر بروتوكولات التوجيه الديناميكي

بروتوكول RIP : Routing Information Protocol

ويقوم كل موجه Router ببث جداول التوجيه الخاص به الى الموجهات المجاورة بحيث تقوم بتعديل جدول التوجيه الخاص بها ويعمل البروتوكول RIP على ارسال معلومات التوجيه كل (30) ثانية.

بروتوكول OSPF : Open Shortest Path First

يقوم كل موجه ببث معلومات عن وضعه الحالي ومن ثم يستخدم كل موجه هذه المعلومات لحساب المسار الأقصر (الأفضل) الخاصة به ويختار هذا البروتوكول أفضل المسارات

2-3_ التوجيه الثابت :

يستخدم توجيه مبرمجا يقوم مسؤول الشبكة بإدخاله في جهاز التوجيه و سوف تسلك البيانات دائما هذه المسارات حتى يتم تعديلها من جديد.

3-3_ التوجيه الافتراضي:

يعتبر حالة خاصة من Static Route ، لكن هنا لا تتعلق بتحديد مسار خروج البيانات المتجهة نحو شبكة واحدة محددة. بل بتحديد مسار خروج البيانات المتجهة نحو جميع الشبكات

4_ جداول التوجيه: ويقوم ببنائه في التوجيه الديناميكي بروتوكولات التوجيه اما في التوجيه الثابت يقوم مدير الشبكة ببناء جدول التوجيه

يحتوي جدول التوجيه على جميع عناوين الشبكة وكيفية الاتصال بالشبكات الأخرى إضافة إلى المسارات المتوفرة بين موجهات الشبكة و تتعرف الموجهات على أرقام الشبكات التي تسمح لها بالتحدث مع غيرها من الموجهات على الشبكة, وتتعرف كذلك على عناوين الشبكات التي تنتمي لها كل بطاقة شبكة.

تحتوي جداول التوجيه للموجهات على عناوين الشبكات المرتبطة معها وليس على عنوان كل جهاز على الشبكة

_1 اعداد ثلاث موجّهات ببرنامج Cisco Packet Tracer :

سنقوم بإعداد ثلاث موجّهات (mecheria ' meftah ' naama) كل موجّه تنتمي اليه شبكة فرعية والشبكة تحتوي جهاز سويتش وجهاز حاسوب كما بالشكل التالي

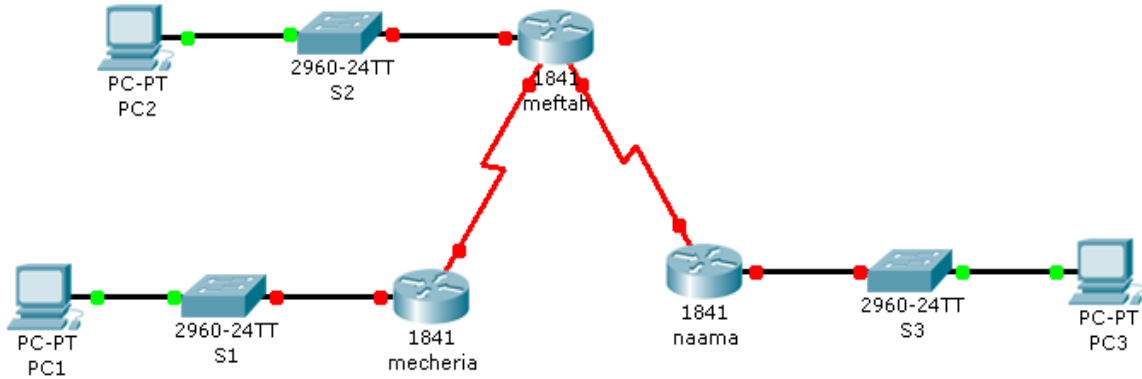

1-1_الموجه الاول: نسميه mécherai ونعطي لمنافذه العناوين التالية

منفذ 0/0 fastethernet

Ip address 172.16.3.1 255.255.255.0

PC 0 address 172.16.3.10 255.255.0.0 Gateway 172.16.3.1

ويكون المنفذ وجهاز الحاسب ينتمي الى الشبكة 172.16.3.0

منفذ 0/0/0 sirial

Ip address 172.16.2.1 255.255.255.0

ينتمي الى الشبكة 172.16.2.0

ولكي نتحقق نستعمل الامر

show ip interface brief

والصورة توضح

mecheria موجه

```
mecheria#show ip interface brief
Interface          IP-Address      OK? Method Status      Protocol
FastEthernet0/0    172.16.3.1     YES manual up          up
FastEthernet0/1    unassigned      YES unset   administratively down down
Serial0/0/0        172.16.2.1     YES manual up          down
Serial0/0/1        unassigned      YES unset   administratively down down
```

2-1_ الموجه الثاني: نسمة meftah ونعطي لمنافذه العناوين التالية

منفذ fastethernet 0/0

Ip address 172.16.1.1 255.255.255.0

PC 1 address 172.16.1.10 255.255.0.0 Gateway 172.16.1.1

ويتميان الى الشبكة 172.16.1.0

منفذ sirial 0/0/0

Ip address 172.16.2.2 255.255.255.0

ينتمي الى الشبكة التي تربطه مع الاولى 172.16.2.0

منفذ sirial 0/0/1

Ip address 192.168.1.2 255.255.255.0

ينتمي الى الشبكة 192.168.1.0

ولكي نتحقق نستعمل الامر

show ip interface brief

والصورة توضح

meftah موجه

```
meftah#show ip interface brief
Interface          IP-Address      OK? Method Status        Protocol
FastEthernet0/0    172.16.1.1     YES manual up            up
FastEthernet0/1    unassigned     YES unset  administratively down down
Serial0/0/0        172.16.2.2     YES manual up            down
Serial0/0/1        192.168.1.2    YES manual up            down
```

3-1_ الموجه الثالث: نسميه naama ونعطي لمنافذه العناوين التالية
منفذ fastethernet 0/0

Ip address 192.168.2.1 255.255.255.0

PC 2 address 172.16.3.10 255.255.0.0 Gateway 192.168.2.1

وينتميان الى الشبكة 192.168.2.0

منفذ sirial 0/0/0

Ip address 192.168.1.1 255.255.255.0

ينتمي الى الشبكة التي تربطه مع الموجه الثاني 192.168.1.0

ولكي نتحقق نستعمل الامر

show ip interface brief

والصورة توضح

موجه naama

```
naama#show ip interface brief
```

Interface	IP-Address	OK?	Method	Status	Protocol
FastEthernet0/0	192.168.2.1	YES	manual	up	up
FastEthernet0/1	unassigned	YES	unset	administratively down	down
Serial0/0/0	192.168.1.1	YES	manual	up	down
Serial0/0/1	unassigned	YES	unset	administratively down	down

عند الانتهاء من ادخال المعطيات السابقة تكون الشبكات كما بالصورة الموالية

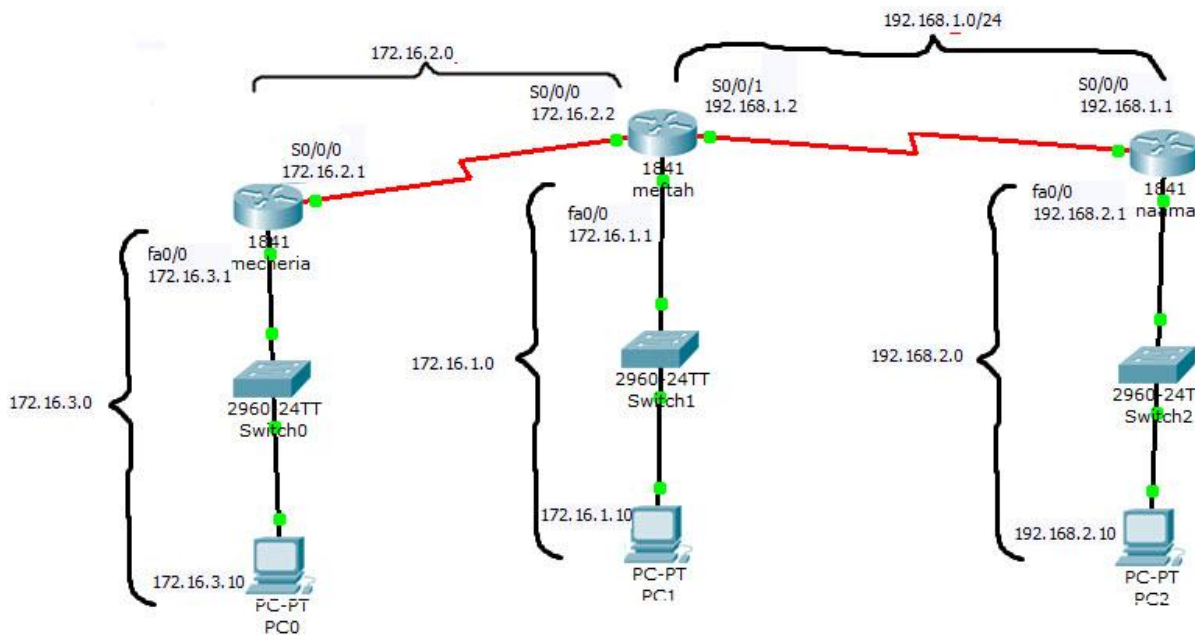

2_ تعريف موجه DCE وموجه DTE :

لا يمكن للشبكات الاتصال بين بعضها البعض وسنلاحظ في الصور الماضية ان بروتوكول منفذ serial غير مشغل ولكي يتم الاتصال بين الشبكات يجب ان نتذكر لربط موجهين يجب ان يكون احدهما DCE والموجه الثاني يكون DTE

ويكون الموجه (mécherai) في منفذ serial 0/0/0 هو DCE والموجه الثاني (meftah) في منفذ serial 0/0/0 يكون DTE

ويكون الموجه (meftah) في منفذ serial 0/0/1 هو DCE والموجه الثاني (naama) في منفذ serial 0/0/0 يكون DTE

والان سنقوم بالعمل على الموجه وذلك بالأمر clock rate 64000 وهذا الامر يطبق على المنفذ DCE

والصورة توضح الاول والثاني بالترتيب

1

```
mecheria#config t
Enter configuration commands, one per line. End with CNTL/Z.
mecheria(config)#int s 0/0/0
mecheria(config-if)#clock rate 64000
mecheria(config-if)#exit
```

2

```
meftah>ena
meftah#config t
Enter configuration commands, one per line. End with CNTL/Z.
meftah(config)#int s 0/0/1
meftah(config-if)#clock rate 64000
meftah(config-if)#exit
```

وللتحقق نقوم بالأمر التالي show interface serial 0/0/0 والصورة توضح

```
mecheria#show interface serial 0/0/0
Serial0/0/0 is up, line protocol is up (connected)
Hardware is HD64570
Internet address is 172.16.2.1/24
```

وللتحقق نقوم بالأمر التالي `show interface serial 0/0/1` والصورة توضح

```
meftah#show interface serial 0/0/1
Serial0/0/1 is up, line protocol is up (connected)
Hardware is HD64570
Internet address is 192.168.1.2/24
```

والصورة الموائية توضح شكل الشبكة بعد التعديل

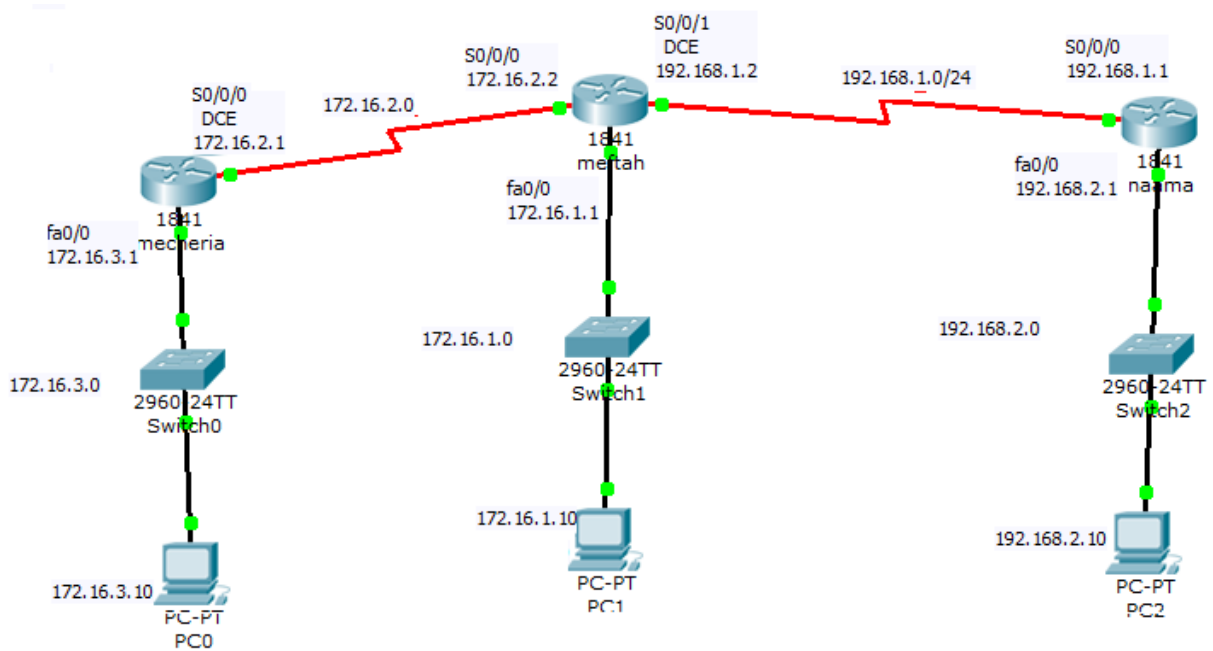

وألآن سنقوم بالتوجيه الثابت أولاً نقوم بالأمر `sh ip route` على الموجه `meftah` والصورة توضح

```
meftah#sh ip route
Codes: C - connected, S - static, I - IGRP, R - RIP, M - mobile, B - BGP
       D - EIGRP, EX - EIGRP external, O - OSPF, IA - OSPF inter area
       N1 - OSPF NSSA external type 1, N2 - OSPF NSSA external type 2
       E1 - OSPF external type 1, E2 - OSPF external type 2, E - EGP
       i - IS-IS, L1 - IS-IS level-1, L2 - IS-IS level-2, ia - IS-IS inter area
       * - candidate default, U - per-user static route, o - ODR
       P - periodic downloaded static route

Gateway of last resort is not set

172.16.0.0/24 is subnetted, 2 subnets
C       172.16.1.0 is directly connected, FastEthernet0/0
C       172.16.2.0 is directly connected, Serial0/0/0
C       192.168.1.0/24 is directly connected, Serial0/0/1
meftah#
```

توضح الصورة جدول التوجيه الخاص بالموجه وحرف C يعني بان المنفذ شغال ولا توجد اي توجيهات على الموجه.

3_ التوجيه الثابت على الموجهات الثلاث:

موجه mecheria نستخدم الأمر ip route والصورة توضح العملية

```
mecheria>ena
mecheria#config t
Enter configuration commands, one per line. End with CNTL/Z.

mecheria(config)#ip route 172.16.1.0 255.255.255.0 172.16.2.2
mecheria(config)#ip route 192.168.1.0 255.255.255.0 172.16.2.2
mecheria(config)#ip route 192.168.2.0 255.255.255.0 172.16.2.2
mecheria(config)#exit
mecheria#
```

ولنتأكد نستخدم الأمر **show ip route** للدخول الى جدول التوجيه والصورة توضح ان التوجيه تم بنجاح

```
mecheria#sho ip route
Codes: C - connected, S - static, I - IGRP, R - RIP, M - mobile, B - BGP
       D - EIGRP, EX - EIGRP external, O - OSPF, IA - OSPF inter area
       N1 - OSPF NSSA external type 1, N2 - OSPF NSSA external type 2
       E1 - OSPF external type 1, E2 - OSPF external type 2, E - EGP
       i - IS-IS, L1 - IS-IS level-1, L2 - IS-IS level-2, ia - IS-IS inter area
       * - candidate default, U - per-user static route, o - ODR
       P - periodic downloaded static route

Gateway of last resort is not set

      172.16.0.0/24 is subnetted, 3 subnets
S       172.16.1.0 [1/0] via 172.16.2.2
C       172.16.2.0 is directly connected, Serial0/0/0
C       172.16.3.0 is directly connected, FastEthernet0/0
S       192.168.1.0/24 [1/0] via 172.16.2.2
S       192.168.2.0/24 [1/0] via 172.16.2.2
mecheria#
```

موجه meftah نستخدم الامر **ip route** والصورة توضح العملية

```
meftah>ena
meftah#config t
Enter configuration commands, one per line. End with CNTL/Z.
meftah(config)#ip route 172.16.3.0 255.255.255.0 172.16.2.1
meftah(config)#ip route 192.168.2.0 255.255.255.0 192.168.1.1
meftah(config)#exit
meftah#
```

نستخدم الامر **show ip route** للدخول الى جدول التوجيه والصورة توضح ان التوجيه تم بنجاح

```
meftah#sh ip route
Codes: C - connected, S - static, I - IGRP, R - RIP, M - mobile, B - BGP
       D - EIGRP, EX - EIGRP external, O - OSPF, IA - OSPF inter area
       N1 - OSPF NSSA external type 1, N2 - OSPF NSSA external type 2
       E1 - OSPF external type 1, E2 - OSPF external type 2, E - EGP
       i - IS-IS, L1 - IS-IS level-1, L2 - IS-IS level-2, ia - IS-IS inter area
       * - candidate default, U - per-user static route, o - ODR
       P - periodic downloaded static route

Gateway of last resort is not set

    172.16.0.0/24 is subnetted, 3 subnets
C       172.16.1.0 is directly connected, FastEthernet0/0
C       172.16.2.0 is directly connected, Serial0/0/0
S       172.16.3.0 [1/0] via 172.16.2.1
C     192.168.1.0/24 is directly connected, Serial0/0/1
S     192.168.2.0/24 [1/0] via 192.168.1.1
meftah#
```

موجه **naama** نستخدم الأمر **ip route** والصورة توضح العملية

```
naama>ena
naama#config t
Enter configuration commands, one per line.  End with CNTL/Z.
naama(config)#ip route 172.16.1.0 255.255.255.0 192.168.1.2
naama(config)#ip route 172.16.2.0 255.255.255.0 192.168.1.2
naama(config)#ip route 172.16.3.0 255.255.255.0 192.168.1.2
naama(config)#exit
naama#
%SYS-5-CONFIG_I: Configured from console by console

naama#
```

نستخدم الامر **show ip route** للدخول الى جدول التوجيه والصورة توضح ان التوجيه تم بنجاح

```

naama#sh ip route
Codes: C - connected, S - static, I - IGRP, R - RIP, M - mobile, B - BGP
       D - EIGRP, EX - EIGRP external, O - OSPF, IA - OSPF inter area
       N1 - OSPF NSSA external type 1, N2 - OSPF NSSA external type 2
       E1 - OSPF external type 1, E2 - OSPF external type 2, E - EGP
       i - IS-IS, L1 - IS-IS level-1, L2 - IS-IS level-2, ia - IS-IS inter
       * - candidate default, U - per-user static route, o - ODR
       P - periodic downloaded static route

Gateway of last resort is not set

      172.16.0.0/24 is subnetted, 3 subnets
S       172.16.1.0 [1/0] via 192.168.1.2
S       172.16.2.0 [1/0] via 192.168.1.2
S       172.16.3.0 [1/0] via 192.168.1.2
C       192.168.1.0/24 is directly connected, Serial0/0/0
C       192.168.2.0/24 is directly connected, FastEthernet0/0
naama#

```

4_ تطبيق الامر Ping : التحقق من أن الاتصال يتم بين الشبكات الثلاثة بالأمر Ping

موجه mecheria

```

mecheria#ping 192.168.2.1

Type escape sequence to abort.
Sending 5, 100-byte ICMP Echos to 192.168.2.1, timeout is 2 seconds:
!!!!!!
Success rate is 100 percent (5/5), round-trip min/avg/max = 5/7/9 ms

mecheria#ping 172.16.1.1

Type escape sequence to abort.
Sending 5, 100-byte ICMP Echos to 172.16.1.1, timeout is 2 seconds:
!!!!!!
Success rate is 100 percent (5/5), round-trip min/avg/max = 3/4/6 ms

mecheria#

```

علامات التعجب تدل على ان الاتصال تم بشكل صحيح

وان كانت نقاط يعني ان الاتصال لم يحدث وهناك مشكل

والصورة التالية تبين الشكل النهائي للشبكة ككل ويمكن اجراء اختبار بإرسال رسالة من كل جهاز في الشبكة الى جهاز في شبكة اخرى

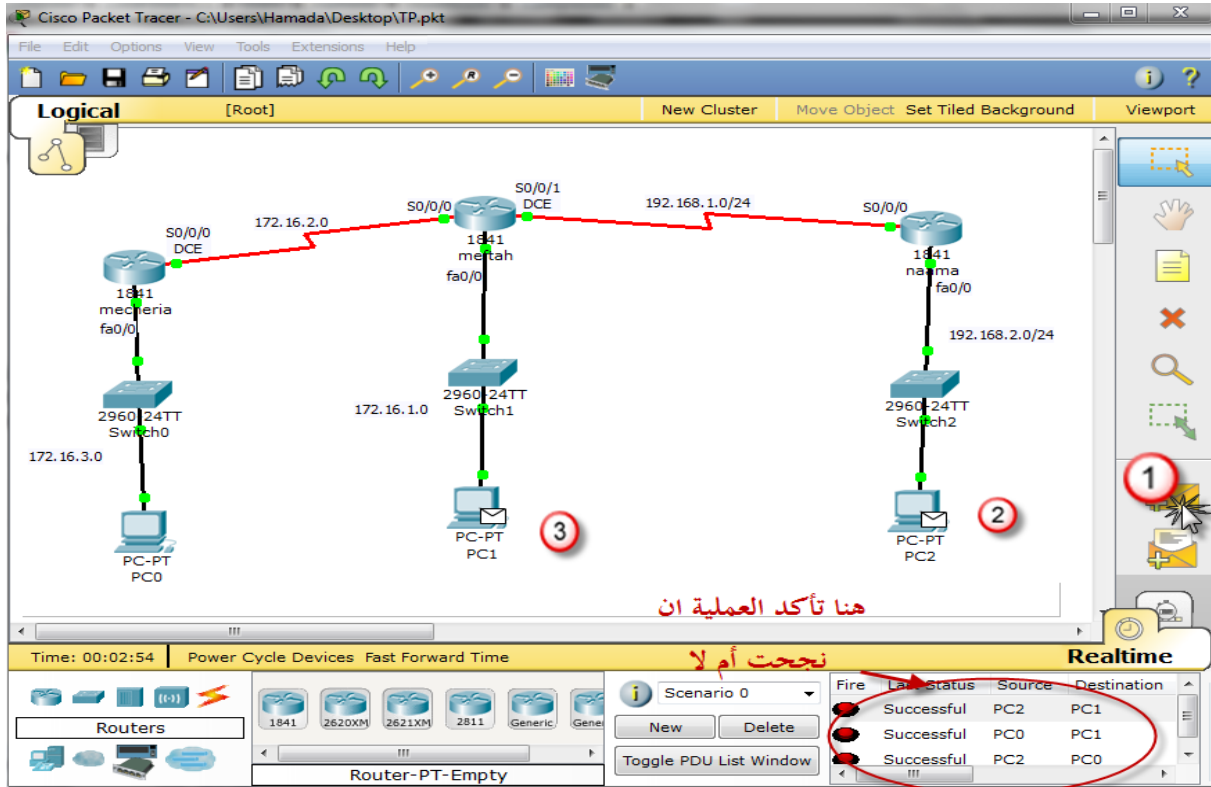

5_ حماية الموجهات الثلاث بكلمة سر وتطبيق امر Telnet:

سنقوم بحماية كل موجه بتعيين كلمة سر للأمر Telnet بالطريقة التي شاهدناها سابقا

5-1_ الموجه الاول: كلمة السر 1212 والصورة توضح الطريقة

```
mecheria>ena
mecheria#config t
Enter configuration commands, one per line. End with CNTL/Z.
mecheria(config)#lin vty 0 4
mecheria(config-line)#password 1212
mecheria(config-line)#login
mecheria(config-line)#exit
mecheria(config)#service password-encryption
mecheria(config)#exit
mecheria#
%SYS-5-CONFIG_I: Configured from console by console
mecheria#
```

والامر service password-encryption يستعمل لتشفير كلمة السر

5-2_ الموجه الثاني : كلمة السر 1313 والصورة توضح الطريقة

```
meftah>ena
meftah#config t
Enter configuration commands, one per line.  End with CNTL/Z.
meftah(config)#lin vty 0 4
meftah(config-line)#password 1313
meftah(config-line)#login
meftah(config-line)#exit
meftah(config)#service password-encryption
meftah(config)#exit
meftah#
%SYS-5-CONFIG_I: Configured from console by console
meftah#
```

3-5_ الموجه الثالث: كلمة السر 1414 والصورة توضح الطريقة

```
naama>ena
naama#config t
Enter configuration commands, one per line.  End with CNTL/Z.
naama(config)#lin vty 0 4
naama(config-line)#password 1414
naama(config-line)#login
naama(config-line)#exit
naama(config)#service password-encryption
naama(config)#exit
naama#
%SYS-5-CONFIG_I: Configured from console by console
naama#
```

6_ تطبيق الامر Telnet : سنطبق الامر من جهاز الحاسوب 0 الموجود في الشبكة الاولى على الموجه naama

والصورة توضح ان العملية تمت بنجاح

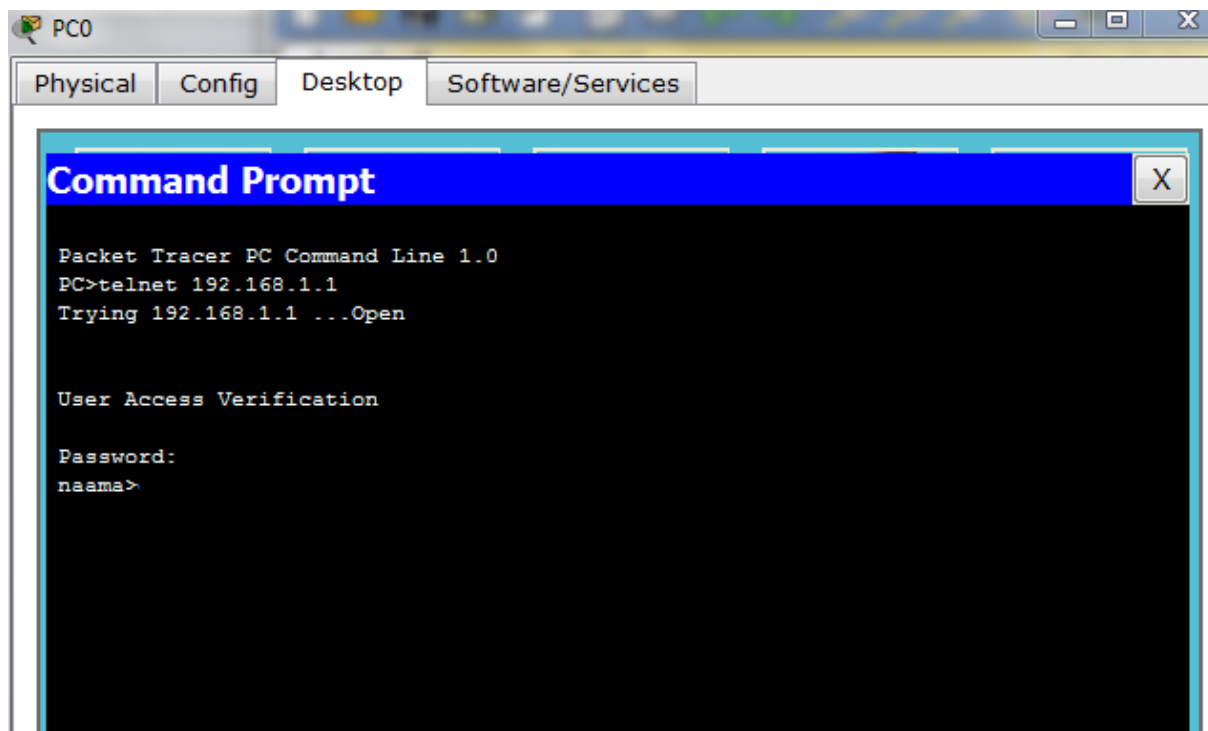

لإلغاء التوجيه الثابت ما عليك الا اختيار المسار مع اتباع الطريقة السابقة للإنشاء التوجيه الثابت وقبل الامر اكتب no

مثال: no ip route 127.19.3.0 255.255.255.0 192.168.1.2:

وفي الاخير نامل ان يكون هذا العمل المتواضع سيكون مفيد بالنسبة لأولئك الذين يهتمون بشبكات الكمبيوتر.

فلا تبخلوا علينا بالدعاء

